



KABE MADE IN SWEDEN

# KABE 2018

*Travel Master*

Die Welt gehört Ihnen.

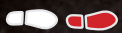

Immer einen Schritt voraus...

**KABE**

# KABE

*Travel Master*

## 60 JAHRE UNTERWEGS

**KABE war der Zeit immer einen Schritt voraus.** Man hat Träume erkannt und Technik, Design sowie Lösungen entwickelt, um diese Träume zu erfüllen. Heute feiern wir 60 Jahre im Dienste des Caravanings.

Es ist etwas Besonders, die Familie zu vereinen, das Wichtigste einzupacken und zu neuen Zielen aufzubrechen. Auch wenn das Campingleben heute bequem und komfortabel ist, birgt es dennoch eine gewisse Einfachheit, die immer mehr Menschen anspricht. Die Freiheit, zu leben, wie es einem gefällt, zu fahren, wohin es einen zieht, zu erleben, was man möchte.

Seit 60 Jahren orientiert sich KABE beim Bau seiner Wohnwagen und Wohnmobile an den Träumen und Wünschen der Menschen. Dabei ist es uns immer irgendwie gelungen – und das ist auch unser oberstes Ziel – der Zeit einen Schritt voraus zu sein. Wünsche zu erahnen, bevor sie ausgesprochen werden. Neue, smartere Lösungen für ein bequemeres, mobiles Dasein und für komfortablere Fahreigenschaften zu entwickeln, bevor die Kunden danach fragen.

Alles begann damit, dass ein Mann namens Kurt Blomqvist in seiner Garage einen Wohnwagen für sich und seine Familie baute, mit der er für den Sommer 1958 einen bequemen Wohnwagenurlaub verbringen wollte. Doch bevor die Ferien noch anfangen, bekam er ein Angebot für seinen Wohnwagen, dem er nicht widerstehen konnte. Also baute er einen neuen Wohnwagen für die Familie und viele weitere für den Verkauf. So entstand das Unternehmen KABE, und nach einigen Jahren der Doppelarbeit – Blomqvist war damals Leiter der Flugverwaltungsüberwachung bei Saab in Jönköping – kündigte er seine Stelle, um sich ganz der Entwicklung und dem Bau seiner Wohnwagen zu widmen.

Seither führt KABE die technische Entwicklung mit an und ist der Konkurrenz oft einen Schritt voraus. So waren wir beispielsweise der erste Hersteller eines Wohnwagens für den Ganzjahresgebrauch, der bereits 1969 serienmäßig mit Warmwasser-Fußbodenheizung ausgerüstet wurde. Das ist nur ein Beispiel für patentierte KABE-Lösungen, die mit der Zeit zum Branchenstandard wurden.

60 Jahre Branchenerfahrung bieten natürlich Vorteile in Sachen Knowhow und Erfahrung, aber damit geben wir uns nicht zufrieden. Wir haben die Zukunft im Visier, und der Zeit auch weiterhin immer einen Schritt voraus zu sein, betrachten wir als Selbstverständlichkeit. Bisher ist KABE einziger Hersteller, der extra breite Wohnmobile (250 Zentimeter) anbietet. Diese Modelle erfreuen sich großer Beliebtheit auf dem Markt. 2017 gewannen wir mit unserer intelligenten Bedientafel KABE Smart D den European Innovation Award in Stuttgart. Mit diesem prestigevollen Preis belohnen führende europäische Fachzeitschriften Hersteller aus der Campingbranche, die besonders innovative Ideen und Produkte entwickelt haben.

Zum Jahr 2018 lancieren wir ganze 18 neue Wohnwagen- und Wohnmobil-Modelle. Sämtliche bieten den höchsten Branchenstandard im jeweiligen Segment und umfangreiches Zubehör. All das, um jedem Kunden das perfekte mobile Zuhause anbieten zu können.



### Inhalt.

- 02 KABE - 60 Jahre unterwegs.
- 06 Neue Orte. Neue Erinnerungen.
- 08 Neue KABE Imperial.
- 12 Folgen Sie Ihren Träumen.
- 14 Welcher Ort sind Sie?
- 20 Die Erlebnisse des Daseins fangen.
- 30 Der Weg ist das Ziel.
- 36 Immer auf der sicheren Seite.
- 42 Das Abenteuer kann beginnen.
- 44 Modellprogramm 2018.
- 48 KABE Travel Master.
- 61 ZUBEHÖR TM740.
- 62 KABE Teilintegriert.
- 78 KABE Vollintegriert.
- 94 KABE Imperial.
- 108 Verleihen Sie Ihrem KABE das gewisse Extra.
- 115 Viel Platz für alle Extras.

# Keine Kompromisse.

Design, Sicherheit und Qualität – das sind die Leitbegriffe für KABE. Die stilvollen, klassischen Züge sind deutlich zu erkennen, wenn man einem KABE auf der Straße begegnet. Und wenn man seinen KABE erst etwas näher kennenlernt, mit all seinen durchdachten Details und Bequemlichkeiten, weiß man das gediegene, sinnreiche Design dieses Wohnmobiles erst richtig zu schätzen.

Alle Funktionen – wie zum Beispiel Isolierung, Belüftung, Heizungssysteme und Fenster – sind von allerhöchster Qualität. Keine Kompromisse. Tatsächlich scheuen wir bei der ständigen Weiterentwicklung unserer Wohnmobile keine Mühen und Mittel. Wir wollen die Entwicklung nicht nur mit anführen, sondern ihr immer einen Schritt voraus sein. All das, um Ihnen als KABE-Eigentümer das Allerbeste anbieten zu können – ein Wohnmobil, das einen hohen Standard hält und innen wie außen ein Gefühl von Exklusivität vermittelt.

Wir denken in jedem Detail ans Design.

Innovation Design; das ID-Blech hat ein neues, modernes Design bekommen.

Der Unterschied sitzt in den Details. Wie z.B. die spezialdesignte Bremsleuchten mit KABE-Logotyp.

Alle vollintegrierten KABE-Wohnmobile haben vorn neue Seitenfenster mit guten schall- und wärmeisolierenden Eigenschaften.

Unsere Wohnmobilserien 780 und 880 sind mit einem eleganten schwarzen Frontblech versehen.

2018 präsentiert KABE außerdem mehrere neue Modelle und Detailverbesserungen.



**NEUE ORTE.  
NEUE ERINNERUNGEN.**



# NEUE KABE IMPERIAL.



# Für Ihren Komfort.

Das Leben in einem KABE Wohnmobil ist geprägt von höchstem Komfort und Qualität bis in kleinste Detail – tagein, tagaus. Alle Materialien wurden mit größter Sorgfalt ausgewählt, um Ihre Erwartungen an Ästhetik und Langlebigkeit zu erfüllen. Linien und Design sind zeitgemäß und gleichzeitig zeitlos klassisch. Daher können Sie sicher sein, dass Ihr KABE immer modern, stilrein und elegant bleibt.

Bequemes Wohnen ist funktionelles Wohnen. Daher statten wir alle unsere Wohnmobile reichlich mit Zusatzausrüstung sowie mit praktischen Funktionen und Lösungen aus. Ein Beispiel hierfür sind unsere drehbaren Sitze, die sich dank des optimalen Zwischenraums sehr flexibel anwenden lassen. Ein weiteres sind unsere bequemen Ecksofas mit Slide-out-Funktion am Sitz mit Sicherheitsgurt, der sich in Sekundenschnelle von der Fahrstellung auf die Relaxstellung am Esstisch umstellen lässt.

Ein KABE ist eine Investition in Lebensqualität. Deshalb haben wir nichts dem Zufall überlassen. Hinter jedem Detail steckt ein Gedanke, damit Sie das Allerbeste bekommen.

Hochglanztüren an Ober- und Geschirrschränken.

Unter dem Geschirrschrank finden Sie eine praktische Hängerleiste mit Haken.

Der Fernseher ist im vorderen rechten Seitenschrank verborgen. (Für Modelle mit größerer Seitensitzgruppe vorne, außer TM740/i740.)

Die Leselampen in Chrom sind leicht erreichbar am Kopfbrett des Bettes angebracht. In manchen unserer Wohnmobile ist das Bett erhöht und hat praktische Staukästen am Fußende.

Alle Imperial wurden mit Lautsprechern von höchster Qualität ausgerüstet.

Alle KABE-Wohnmobile haben ein L-Sofa in der Sitzgruppe. Bequem und praktisch für gesellige Stunden.



# FOLGEN SIE IHREN TRÄUMEN.



# WELCHER ORT SIND SIE?







## KABE Smart D.

Die Bedientafel KABE SMART D dient der Überwachung und Steuerung aller Funktionen Ihres Wohnmobils. Ihre Entwicklung zielte auf hohe Bedienerfreundlichkeit ab und sie lässt sich über ein übersichtliches Touchscreen-Display einfach bedienen. Hier können sie den Frisch- und Grauwasserpegel ablesen, die Batterie-Spannung kontrollieren sowie Beleuchtung, Klimaanlage, Heizkessel bzw. Temperatur und ausgewählte Sonderfunktionen wie z.B. Citywasser oder beheizte Frontscheibe steuern. Das System verfügt auch über mehrere Alarmfunktionen, die an erforderliche Servicemaßnahmen erinnern oder melden, wenn eine Sicherung ausgelöst hat. All das ist übersichtlich auf einem Display zusammengefasst.

Eine Neuheit ist KABE Smart D Remote. Über eine App können Sie damit die Bedientafel des Wohnmobils von jedem beliebigen Ort aus fernsteuern. KABE Smart D Remote basiert auf einem 4G-Router mit externen Antennen und einem mobilen Modem. Damit können Sie nicht nur die Heizung und die Beleuchtung steuern, und Funktionen und Alarmmeldungen des Wohnmobils über das Handy kontrollieren, sondern sie haben unterwegs auch Zugriff auf eine gute, drahtlose Internetverbindung. Standard beim Imperial, als Option bei anderen Modellen.



Auf der Startseite werden alle Knöpfe für die Beleuchtung sowie der digitale Schieberegler für die Dimmerfunktion angezeigt. Hier können Sie auch Außen- und Innentemperatur sowie die Uhrzeit ablesen.



Aktuelle Statusinformationen zu Frisch- und Grauwasserstand sowie die Batterie-Spannung werden übersichtlich angezeigt.



Meldungen und Steuermöglichkeiten für das Heizungssystem werden auf einer eigenen Seite angezeigt. Hier können Sie mit dem digitalen Schieberegler leicht die Temperatur erhöhen oder senken.

# KABE ganz nach Ihrem Geschmack.

Bezüge und Textilien heben Ihre Persönlichkeit hervor, erhöhen den Wohlfühlfaktor und schaffen jene Gemütlichkeit, die für das Gesamterlebnis so viel bedeutet. Da sich die Vorlieben jedoch unterscheiden, bieten wir neun verschiedene Kollektionen an, aus denen Sie Ihre persönlichen Favoriten wählen können.

Für uns sind Textilien mehr als weiche Gegenstände. Ihr KABE soll durch und durch und in jeder Hinsicht dieselbe hohe Qualität halten. Daher wurden sämtliche Kollektionen strengen Verschleiß- und Waschechtheitsprüfungen unterzogen. Wir haben sorgfältig kontrolliert, dass alle neuen Kollektionen die ästhetischen Erwartungen erfüllen, wenn sie im Wohnmobil installiert sind.

Für welche Kollektion Sie sich auch entscheiden mögen, erhalten Sie immer absolute Spitzenqualität für Ihr mobiles Zuhause. Weitere Auskünfte erteilt Ihnen Ihr KABE-Händler.

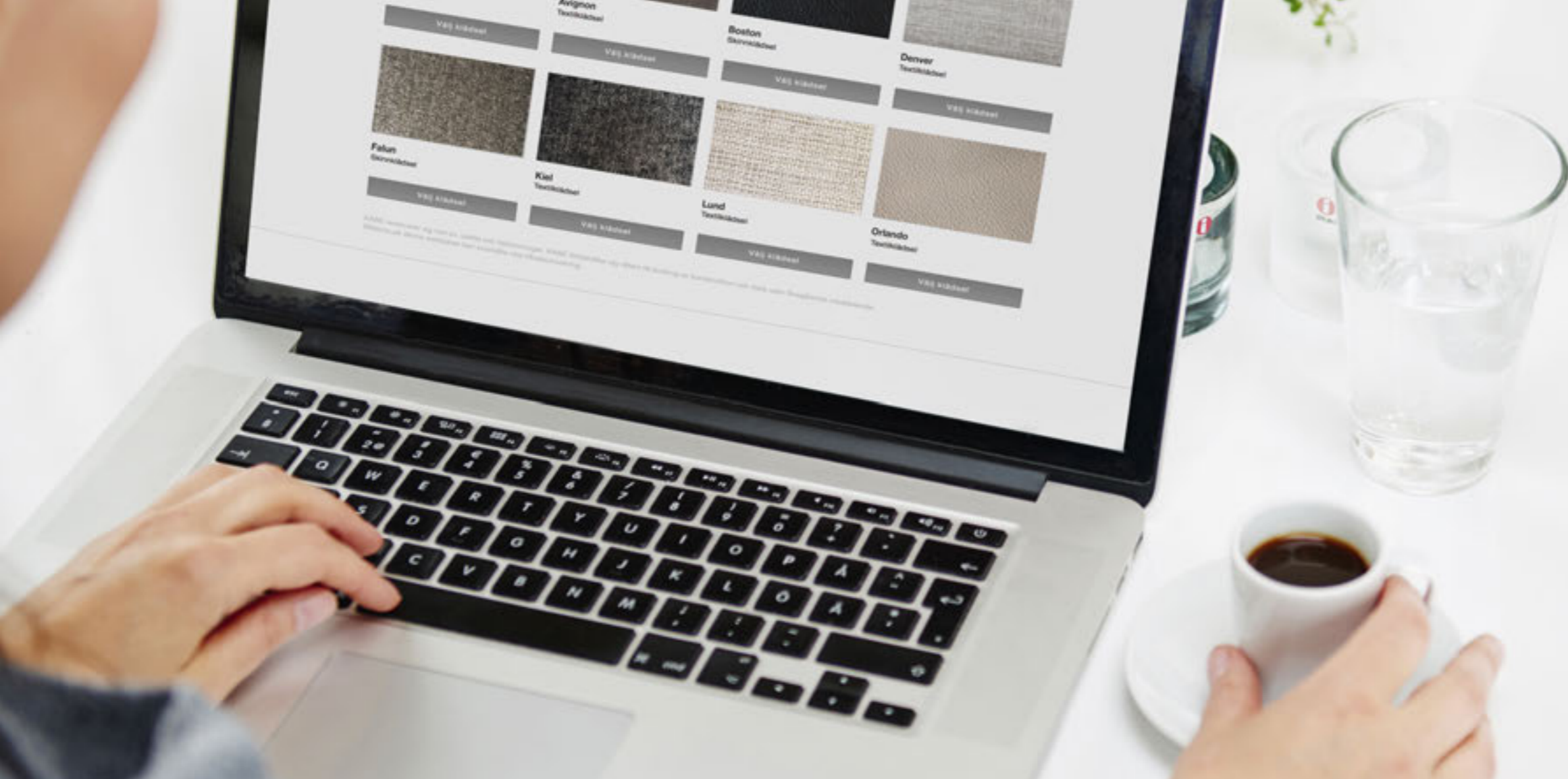

**Denver**  
Hellgrau



Travel Master, Teilintegriert, Vollintegriert, Imperial

**Falun**  
Tiefbraun



Travel Master, Teilintegriert, Vollintegriert, Imperial

**Avignon**  
Braun



Teilintegriert, Vollintegriert, Imperial (Paneelgardinen sind bei dieser Option nicht möglich)

**Kiel**  
Dunkelgrau



Teilintegriert, Vollintegriert, Imperial (Paneelgardinen sind bei dieser Option nicht möglich)

**Lund**  
Hellbeige



Teilintegriert, Vollintegriert, Imperial

**Aspen (lederbezüge)**  
Braun



Teilintegriert, Vollintegriert (Aufpreis), Imperial

**Boston (lederbezüge)**  
Schwarz



Teilintegriert, Vollintegriert (Aufpreis), Imperial

**Orlando (lederbezüge)**  
Beige



Teilintegriert, Vollintegriert (Aufpreis), Imperial

**Travel Master** – Sie haben die Wahl zwischen zwei Kollektionen.  
**Teilintegriert** – wählen Sie zwischen acht Kollektionen.  
**Vollintegriert** – wählen Sie zwischen acht Kollektionen.  
**Imperial** – serienmäßig mit Lederbezügen, aber Sie können auch eine der andere Kollektionen wählen.

**DIE ERLEBNISSE DES  
DASEINS FANGEN.**



# Höchste Lebensqualität.

Das Leben in einem Wohnmobil soll einfach sein. Daher füllen wir alle unsere KABE bis unter das Dach mit allerlei Bequemlichkeiten. Wir wollen, dass Sie jeden Morgen ausgeruht aufwachen und den Tag genießen können – frei von praktischen Problemen.

Ergonomisch gestaltete Sofas, verstellbare Betten mit Spiralmatratze, eine flexible, kompromisslos praktische Küche und Textilien von höchster Qualität – das sind einige Komfortbeispiele, die Ihnen bei einem KABE sofort angenehm auffallen werden. Wenn Sie sich dann in ihrem Wohnmobil einleben, werden Sie unzählige weitere smarte Lösungen entdecken, die u.a. die Reinigung des erheblich erleichtern. All das, damit die KABE-Qualität entscheidend zu Ihrer Lebensqualität beiträgt.



**Der beste Sitzkomfort auf dem Markt.** Ergonomisch gestaltete Sofas mit altersbeständiger und recyclingfähiger Premium Foam-Polsterung. Das Sofa ist an dem mit Sicherheitsgurt versehenen Platz mittels Slide-out-Funktion verstellbar.



**Höchster Schlafkomfort.** Federkernmatratzen mit dicken Matratzenauflagen lassen Sie tief und fest schlafen. Das verstellbare Kopfteil für das Lesen im Bett erhöht den Komfort zusätzlich. **Weitere Komfortdetails.** Betten mit Gelenklamellen passen sich dem ruhenden Körper an. Die Betten sind hochklappbar und haben eingebaute Gasdämpfer, was die Reinigung des Wohnmobils erleichtert.

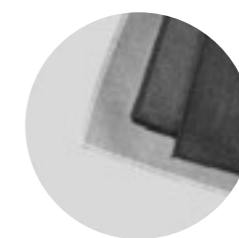

**Textilien von höchster Qualität.** Möbelbezüge von äußerst verschleißfester Qualität. Acht unterschiedliche Polsterkollektionen stehen zur Auswahl. Zwei unterschiedliche Gardinensätze lassen sich beliebig mit den Polsterbezügen kombinieren (TM740/i740/x740 hat zwei Bezugskollektionen).



**Komplett ausgerüstete Küche.** In Küchenschrank integrierter Dunstabzug mit Beleuchtung und zwei Geschwindigkeitsstufen. Der Dunstabzug hat einen Fettfilter, der sich zur einfachen Reinigung abnehmen lässt. Elektrische Herdzündung. Die beste Kühlschrank-Entlüftung auf dem Markt. AES vollautomatischer Kühlschrank. TecTower in allen vollintegrierten Wohnmobilen.



**Mehr und bessere Beleuchtung.** Lichtstrahlen mit eingebauten Spotlights. Indirekte Beleuchtung über Oberschränke. Nachtbeleuchtung mit Lichtschalter am Bett. Innerer Lichtschalter für Außenbeleuchtung. Beleuchtung in Garderoben und Bettkästen (nicht TM740/i740/x740).

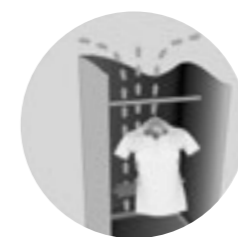

**Trockenschrank.** Trockenschrank mit selbst entworfener Tropfschale zum Trocknen der Schuhe. Der Trockenschrank hat einen speziellen Konvektor und ein regelbares Dachventil für die optimale Warmluftzirkulation.



**Badezimmer mit Duschköglichkeit.** Duschwanne, Nasszeltentapete, praktisch ausziehbare Handbrause und Duschvorhang. Für mehrere Grundrisse sind Duschkabinen vorgesehen. Schloss für Toilettenür.



**KABE-Qualität in Einrichtung und Möbeln.** Möbel und Einrichtung stammen aus der KABE-eigenen Schreinerei. Die einzigartige iWall-Konstruktion von KABE bietet unzählige Befestigungspunkte, was bei der Montage von Sonderzubehör sehr wichtig ist.



## Für ein strenges Klima.

Das skandinavische Klima stellt extreme Anforderungen. Wir wissen das! Unsere 60-jährige Erfahrung ist Ihre Garantie dafür, dass unsere Wohnmobile extreme Straßen- und Windverhältnisse wie auch große Temperaturschwankungen problemlos wegstecken. Die technischen Lösungen in unserer Karosserie und das einzigartige Heizungs- und Lüftungssystem Smart Climate Control machen Ihren KABE zu einem der absolut besten Ganzjahres-Wohnmobile auf dem Markt.

Jedes KABE-Wohnmobil ist für den Ganzjahresgebrauch ausgelegt. Unser Ziel ist es, Ihren Winterurlaub zu einem ebenso komfortablen Erlebnis zu machen, wie Ihren Sommerurlaub. Darum überlassen wir nichts dem Zufall. Isolierung, Fenster, Wände, Heizung und Lüftungssystem – all das wurde sorgfältig entwickelt, um die hohen Anforderungen, die die Natur an uns stellt, zu erfüllen. Unabhängig von der Jahreszeit.



**iWall für eine robuste und feuchtesichere Karosserie.** Die Karosserie wird nach dem Sandwich-Prinzip gebaut: ALU, 36 mm Ecoprim-Isolierung, Innenblech und eine Wandtapete, die eventuelles Kondenswasser aufsaugt. Mit der neuen iWall-Konstruktion wird die Karosserie extrem stabil und absolut feuchtesicher. Aluminiumbleche auf beiden Seiten der Ecoprim-Isolierung minimieren die Auswirkungen von Temperaturschwankungen.

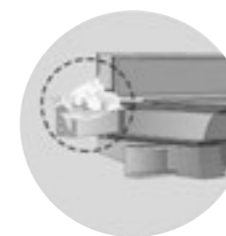

**Kunststoff-Riegel.** KABE verwendet Kunststoff-Riegel mit eingegossenen Luftkanälen an allen Feuchtigkeits ausgesetzten Stellen der Karosserie. KABE hat die Kunststoffriegel selbst konstruiert und zum Patent angemeldet. Kunststoffriegel haben sehr gute Isoliereigenschaften und gewährleisten einen sicheren Verbund der unterschiedlichen Karosserieteile.

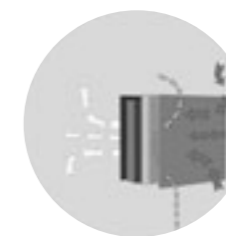

**Belüftete Wände und Böden.** KABE hat als einziger Wohnmobilbauer eine luftungsaktive Tapete, die warme, entlang der Wände zirkulierende Luft, durchlässt. Kondenswasser wird am Boden von einer belüfteten, entlang den Kanten verlegten Matte aufgefangen und verdunstet, wenn die Heizung eingeschaltet wird. Die Wandtapete von KABE hat auch eine schalldämmende Wirkung.



**Dichte Dachfugen.** Das Dach wird über die Seitenwände gebogen. Das garantiert völlige Dichtheit. Die einzigartige iWall-Konstruktion von KABE bietet unzählige Befestigungspunkte, was bei der Montage von Sonderzubehör sehr wichtig ist. Die KABE-Isolierung in Wänden und Fenstern hält das Wohnmobil im Winter warm und im Sommer kühl.



**KABE Smart D – intelligente Stromzentrale.** Bedienerfreundliche Schalttafel. Das elektrische System fühlt den Ladezustand der Batterie ab und lädt diese im Bedarfsfall automatisch auf. Das System überwacht auch Wasserstand, Temperatur und Batteriespannung.



**Fenster mit smarten Details.** Die außen ganz flachen und getönten Fensterscheiben halten Wärmestrahlung wirkungsvoll ab. Stufenlos verstellbare, integrierte Mückennetze und Verdunkelungsvorhänge in allen Fensterrahmen. Sämtliche Fenster im Wohnbereich lassen sich stufenlos öffnen (nicht in der Küche).



**Einzigartige Fenster und Türen.** Energiefenster mit Rahmen aus Polyurethan – KABEs eigene Konstruktion vom Typ K D-Lux. Die Fensterrahmen aus Polyurethan liegen für bestmögliche Isolierung an den doppelt verglasten Scheiben an. Der Fensterrahmen ist isoliert und durchlüftet. Einstieg zum Wohnbereich mit Gasdämpfer und Fenster. Serienmäßige Mückennetz-Türe.



**Weiche, lichtreflektierende und isolierende Decke.** KABE hat als einziger Hersteller eine weiche Innendecke, die für eine bessere Akustik im Wohnmobil sorgt. Die weiche Innendecke hat eine schalldämmende Wirkung und verbessert den Isolierwert der Decke.



**Für Stützen und Anhängerkupplung vorbereitet.** Alle Wohnmobile sind mit der Rahmenverlängerung von AL-KO gebaut. KABE-Wohnmobile können daher einfach mit Stützen und Anhängerkupplung nachgerüstet werden.

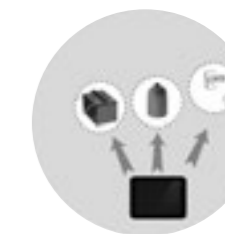

**Automatische Leistungssteigerung.** Der Heizkessel fühlt automatisch ab, wann die Heizleistung mit Hilfe von Gas erhöht werden muss.

# Erstklassiger Ganzjahreskomfort.

Wohnmobile für skandinavische Verhältnisse zu bauen, stellt eine große Herausforderung dar. Das extreme Klima umspannt alles von warmen und trockenen Sommern über feuchte und windige Herbst bis hin zu eiskalten und schneereichen Wintern. Unter diesen wechselhaften Voraussetzungen ganzjährig ein behagliches Innenklima halten zu können, stellt höchste Anforderungen an Heizung, Isolierung und Belüftung. Mit unserer 60-jährigen Erfahrung und Dank einer ständig fortlaufenden Entwicklungsarbeit können wir stolz behaupten, dass jedes KABE-Wohnmobil diese strengen Anforderungen erfüllt, wenn nicht gar übertrifft.

In allen unseren Wohnmobilen, mit Ausnahme der Travel Master-Serie, ist eine Reihe smarter Heizungs-systeme serienmäßig inbegriffen: Heizkonvektoren, die behagliche Wärmezonen im Fahrzeug- wie im Wohnab-teil schaffen, wirkungsvolle Wärmetau-scher sowie die Möglichkeit, das Fahrerhaus bei abgestelltem Motor bis zu 24 Stunden vor Abfahrt aufzuheizen, um nur einige Beispiele zu nennen.



**Intelligente Heizungssysteme.** Hoher Komfort und die Zufriedenheit des Kunden fordern einen hohen Standard in allen Bauteilen und Komponenten. Daher sind unsere Wohnmobile immer serienmäßig mit folgenden Komponenten ausgerüstet:

- ALDE Compact Heizkessel
- AGS II oder AGS II Pro Warmwasser-Fußbodenheizung
- Dicht bestückte Konvektoren
- Optimiertes Lüftungssystem
- Für volle Luftzirkulation angepasste Einrichtung
- iWall-Konstruktion



**Zentralheizung.** Heizkessel ALDE Compact 3020 mit Touchscreen-Display und Elektropatrone 3 kW. Das Heizungssystem hat je eine Umwälzpumpe für 12-V-Betrieb, einen integrierten Boiler und ein separates Ausdehnungsgefäß. Ummantelung der Propangas-Einheit für maximale Warmwasserleistung. Dachschornstein gewährleistet maximale Betriebssicherheit.

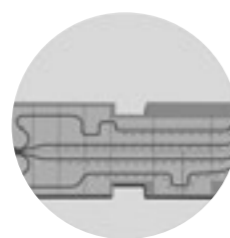

**Beste Heizkomfort.** Die von KABE entwickelte, automatische Fußbodenheizung AGS II (zum Patent angemeldet) mit vier Heizschlingen sorgt für eine noch gleichmäßigere Beheizung des Wohnmobils. Die Heizschlingen sind in Aluminiumrohren bis direkt an Einstieg, Küchenbank und Toilette verlegt. Heizbleche verteilen die Wärme gleichmäßig über die gesamte Fußbodenfläche.



**AGS II Pro.** Mit dem System AGS II Pro (Standard in i810, i910 und 880) kann die Fußbodenheizung separat betrieben werden. Ein Thermostatventil regelt die Temperatur des durch die Heizschlingen im Fußboden zirkulierenden Wassers. Frisch- und Grauwassertank sind isoliert und beheizt.

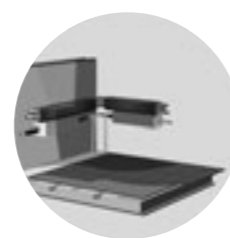

**Integriertes Heizungssystem.** Die Fußbodenheizung ist mit den Konvektorheizkörpern verbunden, sodass die Luft bei Einschalten der Heizung durch das ganze Wohnmobil zirkuliert. Das System kann sowohl mit Flüssiggas als auch mit Strom betrieben werden. KABE hat besonders breite Konvektoren unter allen Fenstern. Konvektoren bilden eine Wärmewand zwischen Fahrerhaus und Wohnbereich.

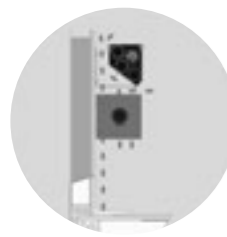

**Gewinkelte Kabelrinne.** Die Wärme der Konvektoren beschleunigt den Luftstrom an den Fenstern vorbei. Unsere einzigartigen Kabelrinnen sind gewinkelt, sodass die Luft unbehindert an den Fenstern vorbeiströmen kann. Das Stromkabel liegt in Kabelrinnen verborgen über den Heizkonvektoren.



**Gute und gleichmäßige Wärmeverteilung.** Die Konstruktion der KABE-Wohnmobile gewährleistet optimale Wärmeverteilung. Die KABE-Konstruktion lässt die Luft unbehindert vom Fußboden unter Betten und Sofas und durch die belüfteten Oberschränke bis zur Decke strömen.

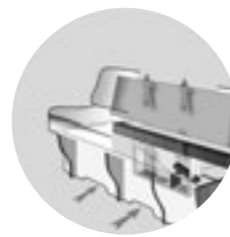

**Unbehinderte Luftzirkulation.** Unsere Einrichtung gewährleistet optimale Luftzirkulation im gesamten Wohnmobil, auch hinter Schränken und Sofas. Der Abstand zwischen Sofas und Betten sowie die Winkel der Rückenlehnen wurden sorgfältig berechnet. KABE hat die beste und gleichmäßigste Wärmeverteilung im Wohnbereich und in anderen Bereichen des Wohnmobils.



**Freie Luftdurchströmung.** Die Oberschränke haben eingebaute Luftkanäle, damit die Warmluft ungehindert entlang der Verbindung zwischen Dach und Wänden und weiter zur Fahrzeugmitte hin strömen kann. Eine Zwischenwand an der hinteren Schrankkante gewährleistet die ungehinderte Luftzirkulation auch wenn die Schränke gut gefüllt sind.



**Belüftete Sofas und Betten.** Sofas und Betten ruhen auf Distanzelementen. Die Rückenlehnen der Sofas und die Kabelkanäle sind gewinkelt, um den Luftstrom entlang den Fenstern zu beschleunigen.





## Extra Ausrüstung.

Hohe Lebensqualität bedeutet auch genießen zu können, ohne sich über praktische Dinge den Kopf zerbrechen zu müssen. In unserem Bestreben, die KABE-Wohnmobil mit so umfassenden praktischen Lösungen, Funktionen und Bequemlichkeiten zu füllen, wie unter dem gegebenen Platzangebot möglich ist. Dabei gehen wir bis an die Grenzen – und zum Teil noch weiter. Wir haben ein Wohnmobil geschaffen, in dem wir selbst wohnen und leben wollen – alles, damit Sie nur das Allerbeste bekommen.

Ein großer Teil der Qualität in einem KABE verbirgt sich hinter der stilreinen, eleganten Fassade. Sie werden diese Qualität in klugen Konstruktionen und fortschrittlichen technischen Lösungen finden. Dabei soll alles so leicht wie möglich sein. Schließlich ist das Wohnmobil ja ein mobiles Zuhause, das sich im Straßenverkehr sicher und sparsam transportieren lassen soll. Daher gehören alle diese „Extras“ in unserer Welt zum Standard. Das Standard- und Ausrüstungsniveau der TM740 Serie kann von der folgenden Beschreibung abweichen.



**Nordenspezifikation mit zusätzlichen Heizgeräten.** Alle Travel Master weisen unsere Nordenspezifikation auf. Große Batterie und Generator. Zusätzliche Heizgeräte unter Fahrer- und Beifahrersitz, die an die Fußbodenheizung angeschlossen sind. Beheizte Kurbelgehäuseentlüftung. Sorgt für zusätzliche Heizleistung an sehr kalten Tagen. (Nicht TM740/i740/x740)



**Stärkerer Generator und stärkere Batterie.** Unser besonders starkes Elektrosystem verlängert die Lebensdauer der Batterie, auch bei niedrigen Außentemperaturen. Batteriekapazität 110 Ah, generator 200 A.



**Webasto Standheizung.** Die KABE-Wohnmobile haben eine WEBASTO Standheizung. Diese zeitgesteuerte Standheizung erwärmt das Fahrerhaus bei abgestelltem Motor bis zu 24 Stunden vor Abfahrt. Über einen Wärmetauscher kann Webasto auch den Wohnbereich beheizen. (Nicht TM740/i740/x740)



**Die besten Heizungssysteme.** Mit Hilfe des Wärmetauschers lässt sich die Wärme vom Motor leicht zur Wohnraumbeheizung nutzen. Beheizte Kurbelgehäuseentlüftung. Sorgt für zusätzliche Heizleistung an sehr kalten Tagen. (Nicht TM740/i740/x740)



**Vollintegrierte Wohnmobile.** Drivers Cabin Heating System. Wärmetauscher – verbindet die Motorwärme mit der Wohnbereichsheizung und umgekehrt. Fußboden-Heizmatte im Fahrerhaus. In das Trittbrett eingebaute Konvektoren (Fahrerhaus). Plissierte Verdunkelungsvorhänge für Frontscheibe und Seitenfenster. Konvektoren bilden eine Wärmewand zwischen Fahrerhaus und Wohnbereich. Heizgeräte unter Fahrer- und Beifahrersitz.



**Weitere Heizfunktionen.** Alle integrierten Wohnmobile haben einen beheizten Doppelboden für erwärmte Stauräume und ein angenehmes Innenklima im Wohnbereich. Wärmekonvektoren u.a. unter dem Armaturenbrett und beim Einstieg, doppelt verglaste Türen und Seitenfenster im Fahrerhaus. Eingebaute Frontscheibenbeheizung (Standard bei i910, Zubehör bei allen anderen vollintegrierten Modellen).

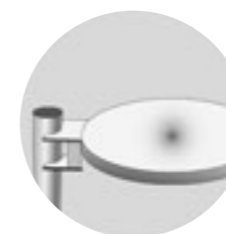

**TV-Anschluss vorbereitet.** Elektronische TV-Antenne für analogen und digitalen Empfang. Äußere Anschlüsse für TV-Stecker, Kabel-TV und 12/230V. TV-Antennenanschluss in TV-Bank, Schlafabteil und Schaltkasten. Alarm, wenn Antenne bei Anlassen des Motors ausgefahren ist. TV-Schrank mit absenkbarer Konsole in den meisten unserer Modelle.

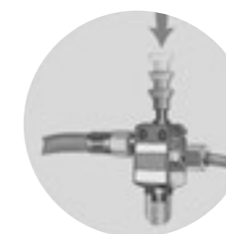

**Geborgen und Sicher.** Folgende Sicherheitsausrüstung ist bei allen KABE-Wohnmobilen Standard: Airbag, ABS-Bremsen und 3-Punkt-Gurte sowohl im Fahrerhaus wie im Wohnbereich. Zwei Jahre Pannenhilfe von Fiat. Leckindikator zur manuellen Kontrolle des Gassystems. Schlauchbruchventil, das den Gasbetrieb auch während der Fahrt zulässt (nicht TM740/i740/x740). Feuermelder im Schlafabteil. Fehlerstromschutzschalter. Crash-Sensor für das Gassystem (nicht TM740/i740/x740).



**Weitere Ausrüstung.** Elektrisches Trittbrett, das sich bei Anlassen des Motors automatisch einklappt. Ferngesteuerte Zentralverriegelung, Fahrerhaus. Wohnbereichseinstieg in Zentralverriegelung integriert. Klimaanlage, Fahrerhaus (Zubehör bei TM740/i740/x740). Alarm, wenn 230V-Kabel bei Anlassen des Motors angeschlossen ist. Anschluss für USB-Speicher.



**...und noch mehr Ausrüstung.** (nur für Imperial i810, i910)

- AC Wohnabteil
- Zentralverriegelung alle äußeren Luken
- Cinderella Verbrennungstoilette
- Wechselrichter
- Laminat Küche Kerrok
- Premium Sound System
- Lederbezüge
- Solarzellen
- Einzigartiges Außen-Design

# DER WEG IST DAS ZIEL.







Sicher, bequem  
und einfach.



**Garantien, mit denen Sie sich sicher fühlen können.** Der Kauf eines KABE ist eine Investition in ein sorgenfreies Leben. Wir wollen, dass Sie sich bei dieser Investition sicher fühlen und jeden Tag in Ihrem Wohnmobil uneingeschränkt genießen können. Daher bieten wir sieben Jahre Dichtheitsgarantie für alle neuen Wohnmobile. Als Eigentümer eines KABE-Wohnmobils erhalten Sie außerdem zwei Jahre Straßenassistenz von Fiat.



**Eingehende Tests für höchste Qualität.** Wir wollen sicherstellen, dass jedes KABE-Wohnmobil höchste Qualitätsansprüche erfüllt - bis ins kleinste Detail. Daher wählen wir, die volle Kontrolle über den gesamten Herstellungsprozess zu behalten. In unserer eigenen Entwicklungshalle konstruieren und testen wir neue Lösungen. Wir beschäftigen eigene Elektriker und haben unsere eigene Schreinerei. Unsere Lieferanten gehören zu den führenden Unternehmen ihres jeweiligen Spezialgebiets. Außerdem produzieren wir in einer der modernsten Wohnmobil-Fabriken Europas.



**Echtes Handwerk für Ihre Sicherheit.** Hohe Qualität in jedem Detail und Sicherheit in jeder Hinsicht – das zeichnet seit fast 60 Jahren die Wohnmobile von KABE aus. So sind beispielsweise alle KABE-Wohnmobile mit Leckindikator zur manuellen Kontrolle des Gassystems, Crash-Sensor und Schlauchbruchventil, die den Gasbetrieb während der Fahrt ermöglichen, sowie einem Fehlerstromschutzschalter und einem Feuermelder im Schlafabteil ausgerüstet.



**Autorisierte Vertragshändler. Für Ihre Sicherheit.** Ein starkes und stabiles Warenzeichen gewährleistet einen hohen Wiederverkaufswert. Dass ein KABE einen hohen Gebrauchtwert halten soll, ist seit vielen Jahren eines unserer erklärten Ziele. Diese Zielsetzung hat sich bezahlt gemacht. Sie können sicher sein, dass der Wert Ihres KABE auch in Zukunft erhalten bleibt. Wir haben über 100 autorisierte Servicestellen in ganz Nord-europa. Für Sie, als Besitzer eines KABE, stellt das eine große Sicherheit dar.

# Wir testen auch das kleinste Bauteil.

In einem KABE bleibt nichts dem Zufall überlassen. Was immer Sie in einem KABE sehen oder in die Hand nehmen, werden Sie stets von dem stilsicheren Design, der hohen Qualität und der nahezu pedantischen Perfektion begeistert sein. Um das zu erreichen, unterziehen wir jede Funktion und jedes noch so kleine Detail eingehenden Tests. So betreiben wir u.a. eine eigene Klimakammer, in der die Wohnmobile Temperaturunterschieden von bis zu 90 Grad ausgesetzt werden. Mit völlig neuer Technik prüfen wir, dass die Wohnmobile absolut dicht sind. Ebenso testen wir Ausdauer, Haltbarkeit, Luftströmungen, elektrische Anlagen und vieles andere mehr. Wir sind erst zufrieden, wenn alle erdenklichen Anforderungen und Qualitätskriterien erfüllt sind. Schließlich reden wir hier von KABE-Qualität!



In der Klimakammer werden die Wohnmobile gewissenhaft getestet.



Die Wohnmobile werden bei Temperaturen von -35 bis +55 Grad getestet.

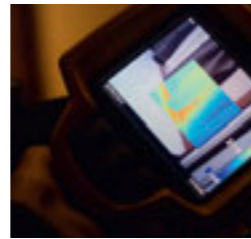

Mit Hilfe von Wärmekameras stellen wir sicher, dass unsere Konstruktion genau der Qualität entspricht, die wir anstreben.



Mit neuester Technik kontrollieren wir, dass die Wohnmobile absolut dicht sind.



Mit Spezialwaagen sorgen wir für die optimale Gewichtsverteilung zwischen den Achsen.



Zugprüfinstrument für Wohnmobile.



Die Haltbarkeit der Produkte wird unter Druck getestet.



Mit Rauch werden die Luftströme sichtbar gemacht.



Die richtige Lüftung ist eine lebenswichtige Funktion, die sehr sorgfältig getestet wird.



Das Gassystem wird Drucktests unterzogen.



Die elektrische Anlage und andere wichtige Funktionen werden kontrolliert, bevor die Wohnmobile die Fabrik verlassen.



Der Beständigkeitstest wird auf einem Rüttelstand durchgeführt und entspricht einer normalen Fahrleistung von 100.000 km.



In der Regenkammer werden die Wohnmobile unter hohem Druck besprüht.



All die unterschiedlichen Teile der Karosserie werden Beständigkeitstests unterzogen.



Fortschrittlichste Technik.



# IMMER AUF DER SICHEREN SEITE.



# Sommer wie Winter.

Wir haben großen Respekt vor den Herausforderungen, vor die uns die skandinavischen Straßen stellen. Glätte, Nässe und schnelle Temperaturschwankungen sind nur einige der Tücken, mit denen wir es hier zu tun haben. Daher messen wir dem Sicherheitsaspekt größte Bedeutung bei. Wenn Sie einen KABE kaufen, bekommen Sie ein Wohnmobil aus einer der modernsten Wohnmobilmfabriken Europas, dessen Entwicklung auf Ihre maximale Sicherheit und Ihren höchsten Komfort ausgerichtet wurde. Alle unsere Wohnmobile werden auf das beste Wohnmobil-Basisfahrzeug auf dem Markt gebaut, den Fiat Ducato. Fiat, Europas führender Transportfahrzeug-Hersteller, hat dieses Modell zusammen mit den bedeutendsten Wohnmobilmfabrikanten Europas entwickelt.



Alle unsere Wohnmobile werden auf einen Fiat-Ducato vom führenden europäischen Transportfahrzeug-Hersteller gebaut. Der neue Fiat Ducato wurde in Zusammenarbeit mit den führenden Wohnmobil-Herstellern Europas entwickelt, um die beste Wohnmobil-Basis auf dem Markt zu schaffen. Mit einem Wohnmobil auf Fiat-Basis haben Sie die besten Voraussetzungen für eine komfortable und sorgenfreie Reise.



Ein Fiat Ducato verspricht maximalen Fahrkomfort:

- Durchdachte Sitzposition des Fahrers
- Verstellbares Lenkrad mit bequemer Neigung
- Zahlreiche Einstellmöglichkeiten für Sitz und Rückenlehne
- Hydraulische Servolenkung
- Wärmereflektierende Windschutzscheibe und Seitenfenster, die Wärmeeinstrahlung des Sonnenlichts reduzieren
- Schallgedämmtes Fahrerhaus, gestaltet, um Lärm penetration zu eliminieren
- Klassenbester in puncto Sicht nach vorne und zur Seite
- Heizung für die schnelle und effiziente Beheizung
- Beheizbare Rückspiegel



Das Interieur des neuen Ducato bietet eine gemütliche und durchdachte Atmosphäre für Fahrer und Beifahrer. Der Abstand zwischen den Sitzen wurde maximiert, um den Zugang zwischen Fahrerhaus und Wohnabteilung zu erleichtern. Die schwenkbaren Sitze lassen sich als Teil der Sitzgruppe nutzen. Die Luftströme sind für die schnelle und gleichmäßige Beheizung des Fahrerhauses ausgelegt. Das Fahrzeug hat auch viele praktische Staufächer, Becherhalter und ein Türpaneel mit Tasche.





# DAS ABENTEUER KANN BEGINNEN.



# MODELLPROGRAMM 2018



## TRAVEL MASTER

Ein Einsteigermodell mit einer etwas kürzeren Ausrüstungsliste, aber dennoch durch und durch KABE-Qualität. Erhältlich als voll- oder teilintegriertes Wohnmobil in der Größe 740.



## TEILINTEGRIERT

Die richtige Wahl für alle, die besonders hohe Ansprüche an Ausrüstung und Komfort stellen. Die Modellserie ist mit oder ohne ablenkbarem Dachbett erhältlich. Die Standardausrüstung ist von technischer Spitzenklasse und der Wohnteil hat eine Breite von ganzen 250 cm.



## Einen perfekten KABE.

Um all die unterschiedlichen Bedürfnisse und Wünsche unserer Kunden erfüllen zu können, haben wir vier Modellserien entwickelt, von denen jede über einzigartige Eigenschaften verfügt. Ganz gleich ob Sie sich für ein kompakteres oder ein großes Modell entscheiden, Sie können immer sicher sein, Ganzjahreskomfort, hohe Qualität, Sicherheit und smarte Lösungen zu bekommen. Für uns sind das Selbstverständlichkeiten, von denen wir keinen Millimeter abweichen.



## VOLLINTEGRIERT

Unsere Premium-Serie mit aller erdenklicher Ausrüstung wird in drei Längen angeboten: 760, 810 und 860. Serienmäßig mit ablenkbarem Dachbett im vorderen Teil.



## IMPERIAL

Unser Vorzeigemodell – extra groß und reich ausgerüstet. Sämtliche Modelle dieser Serie sind vollintegriert und in den Längen 810 und 910 cm erhältlich.

# Grundrisse.

Genau wie beim Kauf eines Eigenheims soll auch der Grundriss des Wohnmobils den individuellen Bedarf und die Wünsche des Käufers erfüllen. Schließlich sind wir alle verschieden. Daher bieten wir eine Reihe unterschiedlicher Grundrisse an, die es ermöglichen, ein Wohnmobil nach Ihren persönlichen Vorstellungen und Ansprüchen zu bauen.

## Grundriss: LXL

Doppelbett und Toilette mit Duschkabine links und rechts im Heck des Wohnmobils.  
L=L-förmige Küche.



## MODELLSERIEN

### Travel Master

Einsteigermodell mit KABE-Qualität durch und durch.

### Teilintegriert

Für alle mit besonderen Ansprüchen an Ausstattung und Komfort. Mit oder ohne absenkbares Dachbett erhältlich.

### Vollintegriert

Premiumserie mit allen Extras. Mit absenkbarem Dachbett im vorderen Teil.

### Imperial

Unser Vorzeigemodell – extra groß und reich ausgerüstet.

## Grundrisse: B, LB

Zwei Einzelbetten (Langbetten) im Heck, Toilette und Dusche entlang der einen Seite in der Mitte des Wohnmobils.

L=L-förmige Küche.

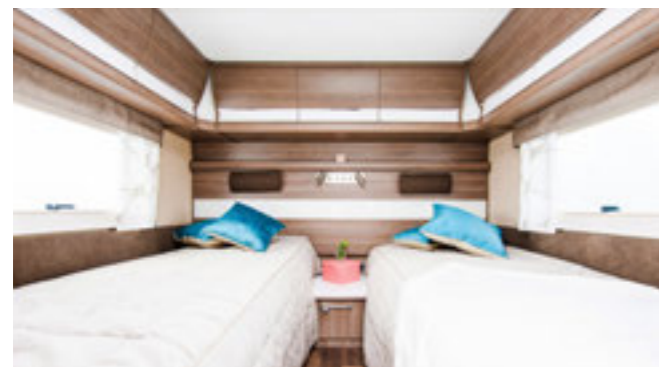

## Grundrisse: GB, LGB

Selber Grundriss wie B und LB, wobei die Betten etwas erhöht sind, um Platz für Garage/Stauraum zu lassen.

L=L-förmige Küche.



## Grundrisse: T, LT

Zwei Einzelbetten (Langbetten) in der Mitte des Wohnmobils. Toilette und separate Duschkabine im Heck über die gesamte Fahrzeugbreite.

L=L-förmige Küche.

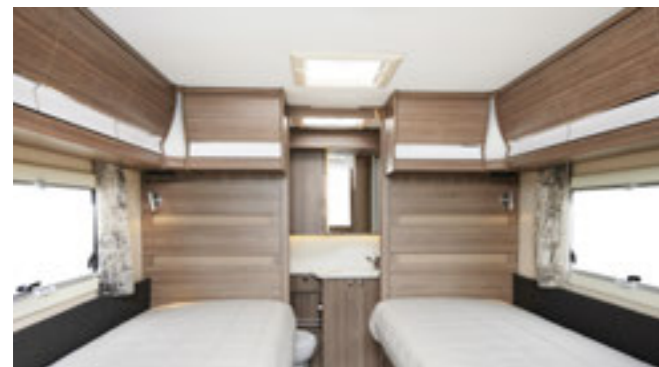

## Grundrisse: QB, LQB

Großes Doppelbett mittig im Heck des Wohnmobils.

L=L-förmige Küche.



## Wahl des Grundrisses.

	Teilintegriert		Crossover		Vollintegriert	
	Einachser	Doppelachser	Einachser	Doppelachser	Einachser	Doppelachser
<b>Travel Master</b>						
Travel Master 740	LB, LGB, LXL, T		LGB, LXL		LGB	
<b>Travel Master King Size</b>						
Travel Master 780	LB, LGB, LXL, LT		LB, LGB, LXL, LT			
Travel Master 880		LT, LQB		LT, LQB		
<b>Travel Master</b>						
Travel Master i760					LB, LGB, LXL, LT	
Travel Master i810					LB, LGB, LQB, LT, LXL	LB, LGB, LQB, LT, LXL
Travel Master i860						LGB, LQB
<b>Travel Master Imperial</b>						
Travel Master i810						LB, LGB, LQB, LT, LXL
Travel Master i910						B, GB, QB, T

### Grundrisse

<b>LXL</b>	Doppelbett und Toilette mit Duschkabine links und rechts im Heck des Wohnmobils.
<b>B, LB</b>	Zwei Einzelbetten (Langbetten) im Heck, Toilette und Dusche entlang der einen Seite in der Mitte des Wohnmobils.
<b>GB, LGB</b>	Selber Grundriss wie B und LB, wobei die Betten etwas erhöht sind, um Platz für Garage/Stauraum zu lassen.
<b>T, LT</b>	Zwei Einzelbetten (Langbetten) in der Mitte des Wohnmobils. Toilette und separate Duschkabine im Heck über die gesamte Fahrzeugbreite.
<b>QB, LQB</b>	Großes Doppelbett mittig im Heck des Wohnmobils.
<b>L</b>	L-förmige Küche.



# KABE Travel Master.

## Einsteigermodell mit allen KABE-Qualitäten.

Diese Modellreihe hat eine etwas kürzere Ausrüstungsliste und bietet ein paar Optionen weniger, ist aber durch und durch von hoher KABE-Qualität geprägt. In dieser Hinsicht gehen wir keine Kompromisse ein!

### STANDARD AUSSTATTUNG

#### MOTOR / CHASSIS

- ABS-Bremsen
- Fahrer-Airbag
- Wände und Dach mit Aluminium-Außenseite, Innovation Design
- In den Rückspiegel integrierte Antenne
- Achsstand 4035 mm
- Batteriekapazität 110 Ah
- Kraftstofftank 80 l
- Fiat 2,3-Liter-Motor, 130 PS
- Fiat Spezialfahrwerk 36,5q, 16"-Reifen
- Fahrer- und Beifahrersitz mit doppelten Armlehnen
- Höhenverstellbarer Fahrer- und Beifahrersitz
- Drehbarer Fahrer- und Beifahrersitz
- Verstärkte Reifen
- Generator 200 A
- Radkappen
- Fahrer Stühle
- Lackierter Stoßfänger vorn
- Lederlenkrad und Schalthebel mit Lederknäuf
- Becherhalter
- Norden-Spezifikation
- Partikelfilter
- Schutz unter den Vordersitzen
- Spurweite vorn 1810 mm, hinten 1930 mm
- 6-Gang-Getriebe Manuell
- Außenrückspiegel mit verlängerten Armen

#### KLIMA / HEIZUNG

- 12V Umwälzpumpen
- Alde Compact 3020 Zentralheizung
- Automatische Fußbodenheizung AGS II
- 3-Stufen-Elektroheizpatrone 230V, 3 kW
- KABE Air Vent
- Warmwasserbereiter
- Wassertank ist isoliert und beheizt

#### AUßEN

- Ecoprim-Isolierung 36 mm
- Ecoprim-Isolierung in Wänden, Boden, Dach
- Ferngesteuerte Zentralverriegelung, auch Einstieg zum Wohnbereich
- Küchenfenster
- Fliegenschutztür
- Kunststoff-Riegel
- Sandwich-Konstruktion
- Robuste und feuchtesichere Karosserie
- Getönte Doppelfenster

#### INNEN

- Arbeitsplatte mit Gasherd 3-flammig
- Abfalleimer für Sortierung
- Dusche mit Falttüren oder Dusche in separater Duschkabine
- Elektrische Entleerung des Grauwassertanks (manuelle Leerung möglich)
- Einhebel-Mischbatterie in Küche und Toilette
- Ergonomisch geformte Sitzpolster, Bultex
- Exklusive Oberschränktüren
- Frischwassertank, 90 Liter
- Gasdämpfer Oberschrank
- Tisch und Arbeitsflächen aus
- Hochwertige Einrichtungskomponenten
- Durchlüftete Einrichtung
- Küchendunstabzug mit Motor und Fettfilter
- Schalldämmende, weiche Innendecke
- Verdunkelungsvorhänge
- Schlafcouch
- Optimierte Kühlschrankbelüftung
- Optimiertes Lüftungssystem
- Rollläden mit Mückennetz an allen zu öffnenden Fenstern
- Hochglanzlaminat
- Soft-close Küchen-Schubladen
- Federkernmatratze und dicke Matratzenauflage
- Gasherd mit elektrischer Zündung
- Grosser Kühlschrank mit Gefrierfach
- Bett-Kopfende mit Beleuchtung
- Toilettenraum mit Waschbecken, Duschwanne und Schrank
- Getönte Fenster
- Beheizter Abwassertank, 90 Liter
- Belüftete Dachluken Mini Heki mit Mückennetz und Verdunkelungsvorhang
- Belüftete Wandtapete
- Drehbare Spültoilette, fest installiert mit Leerung von außen
- Wahl zwischen 2 Polsterungen
- Tagesdeckel

#### ALARM / SICHERHEIT

- Feuermelder
- Fiat Camper Assistance, Neufahrzeug 2 Jahre
- Fehlerstromschutzschalter

#### AUDIO / VIDEO

- Sockel für LCD-TV
- Lautsprecher hinten
- KABE Smart D mit „Touch-Screen“ und Anzeige von Uhrzeit, Innen- und Außentemperatur
- Stauraumbeleuchtung
- LED-Beleuchtung
- Multimedia-Player mit u.a. CD, DVD, Radio, MP3-Player, Rückfahrkamera
- TV-Antenne mit Verstärker
- 230V/12V/TV-Anschluss / Eingang für die Zentralantenne

#### BATTERIE / LADEGERÄT

- Batterieladegerät 35 A
- Schaltzentrale 230V (16 A)
- Besonders starke Wohnteil-Batterien 75 Ah
- Service-Center mit Bedientafel

#### CROSSOVER

- Absenkbares Doppelbett über dem Fahrerhaus, Elektrisch

#### TMCI

- DRL (Tagfahrlicht)
- Fiat AL-KO-Fahrwerk 42 heavy, 16"-Reifen

### MODELLE



TEILINTEGRIERT  
Travel Master 740



CROSSOVER  
Travel Master x740



VOLLINTEGRIERT  
Travel Master i740

### BEZUGSKOLLEKTIONEN



Denver



Falun

KABE TRAVEL MASTER

# Ein Wohnzimmer in dem sich alle wohl fühlen.

Um entspannt und bequem miteinander leben zu können, muss genug Platz für alle vorhanden sein. Mit einem einfachen Handgriff lassen sich Fahrer- und Beifahrersitz nach hinten schwenken – und schon kann das Festmahl beginnen! Hier sitzen Sie ausgesprochen komfortabel mit allem in Reichweite. Aus zwei ansprechenden Polsterbezügen können Sie den wählen, der Ihrem Stil entspricht.



Wählen Sie Ihren persönlichen Stil aus unseren Textilkollektionen. Für Ihr Classic-Modell stehen zwei Polsterbezüge zur Auswahl: Falun und Denver.

# Eine Küche fast wie zu Hause.

Eine Küche soll praktisch, gut ausgerüstet und klug geplant sein. Das haben wir uns bei allen unseren Küchen zu Herzen genommen. Aber damit gaben wir uns nicht zufrieden. Welches KABE-Modell Sie auch wählen mögen, Ihre Küche wird immer von höchster Qualität sein, bis ins kleinste Detail. Und das durchdachte Design ist bei KABE immer inbegriffen.



Das abgerundete Spülbecken mit dem schlanken, außenliegenden Wasserhahn gibt zusammen mit der stilreinen Laminatplatte den Ton in der Küche an. Eine ebenso verschleißfeste wie leicht zu reinigende Fläche. Natürlich lassen sich die Abfälle leicht sortieren, wie zu Hause.

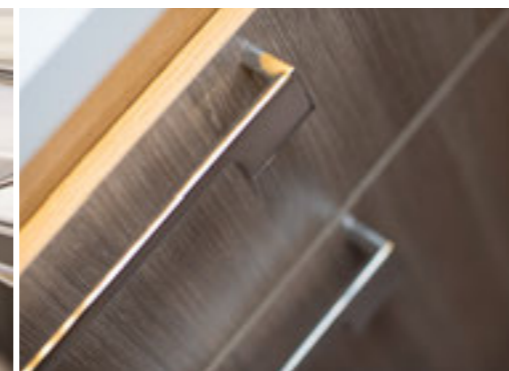

Alle Schubladen und Schranktüren sind mit Soft-close-Funktion und Zentralverriegelung ausgerüstet.



Oberschränke mit Regal, eingebauten Luftkanälen, Zwischenwänden, Gasdämpfer und Druckschlössern.



Im Schuhfach neben dem Einstieg können Schuhe dank der integrierten Heizschlingen schnell trocknen.

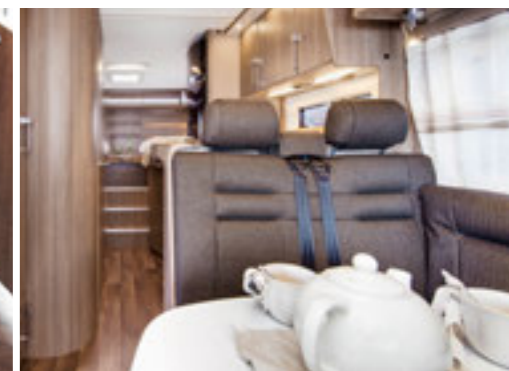

Das L-förmige Sofa ist unterwegs ebenso bequem wie beim Abendessen.

KABE TRAVEL MASTER

# Ein richtiges Badezimmer auf der Reise.

Die durchdachten Details und das stilreine Design, das Ihr ganzes KABE-Wohnmobil auszeichnet, finden sich natürlich auch im Badezimmer wieder. Sie haben die Wahl zwischen einem großen, geräumigen Badezimmer mit eingebauter Duschkabine und einem zentral liegenden Badezimmer, das eine natürliche Abtrennung zwischen den verschiedenen Räumen des Wohnmobils bildet. Wir überlassen nichts dem Zufall, damit Sie sich in Ihrem Wohnmobil wie zu Hause fühlen können.



# Schlafzimmer für erholsame Nächte.

Wir wissen, wie viel ein erholsamer Schlaf für das Wohlbefinden bedeutet. Deswegen haben wir unsere Betten mit hochwertigen Matratzen ausgerüstet. Wie viele Betten brauchen Sie? Wir richten den Schlafzimmerteil ganz nach Ihrem Bedarf und Wunsch ein. Eine Lösung ist beispielsweise unser Grand Lit, bei dem sich zwei Einzelbetten in ein gigantisches Doppelbett umfunktionieren lassen. Verdunkelungsgardinen sowie schallisolierte Wände und Dachflächen gewährleisten eine ungestörte Nachtruhe.

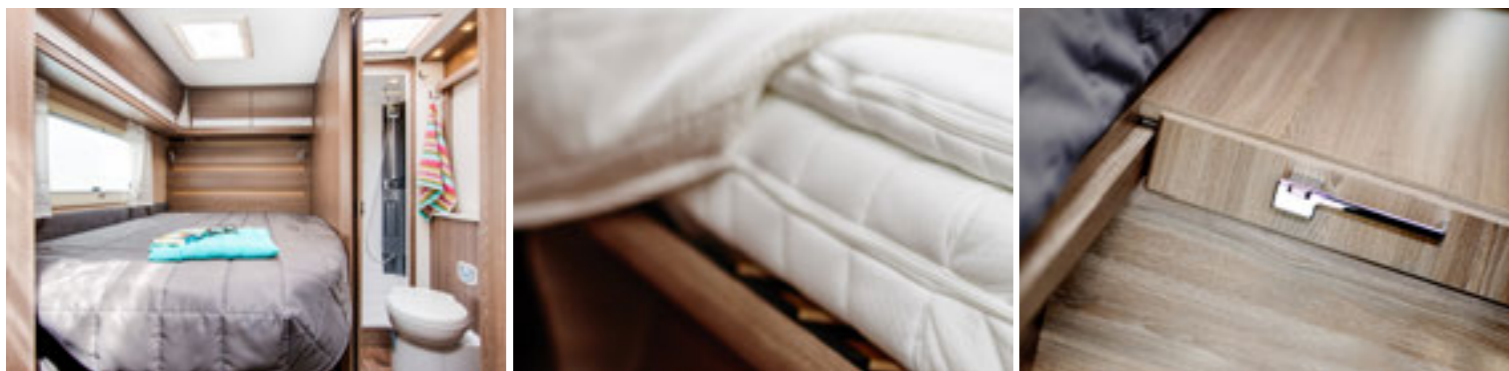

Einzel- oder Doppelbett. Das Schlafabteil des Wohnmobils lässt sich ganz nach Ihrem und dem Bedarf Ihrer Reisebegleiter einrichten. Das Grand Lit ist eine praktische Lösung. Die Fläche zwischen den beiden Betten lässt sich abdecken, sodass ein sehr breites Bett für mehrere Personen entsteht.



Für den guten Komfort gehört eine ordentliche Dusche in allen TM740/i740-Modellen von KABE zum Standard.

Details wie Knöpfe, Hänger und Handgriffe sind nicht nur funktionell, sondern auch mit optischer Finesse gestaltet.

Wie immer Sie das Badezimmer in Ihrem neuen KABE gestalten wollen, haben wir bestimmt eine passende Lösung, die den gewünschten Alltagskomfort auf der Reise gewährleistet. In unseren T- und LXL-Modellen wurde das Waschbecken neu gestaltet.

Ein kompaktes Wohnen fordert durchdachte Ideen und gute Aufbewahrungsmöglichkeiten. Stilreine Haken tragen ihren Teil zur praktischen Ganzheit bei.



## Travel Master 740 LXL

Der KABE Travel Master 740 LXL erfüllt sämtliche Grundansprüche an ein bequemes und funktionelles Reisemobil – zu jeder Jahreszeit.



TECHNISCHE SPEZIFIKATION	
Innere Länge, Wohnbereich:	4856 mm
Innere Breite:	2238 mm
Innere Höhe:	1960 mm
Gesamtlänge:	7400 mm
Gesamtbreite:	2410 mm
Gesamthöhe:	2800 mm
Schlafplätze inkl. Dinette:	2-4
Anzahl Passagiere:	3
Schlafrum hinten:	1960x1320/1000 mm
Schlafrum Dinette:	2150x1380x915 mm
Lukenöffnung B/H:	670x600 mm

Grundriss

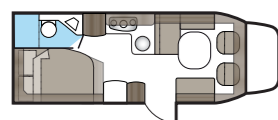

## new! Travel Master x740 LXL <sup>(2.5m)</sup>

Mit einer Breite von 250 cm bietet der Travel Master x740 LXL ein großes Platzangebot und die Möglichkeit eines weiteren Bettes über der Dinette. Dieses Wohnmobil erfüllt durchaus den Grundbedarf für eine bequeme und funktionelle Urlaubsunterkunft.



TECHNISCHE SPEZIFIKATION	
Innere Länge, Wohnbereich:	4856 mm
Innere Breite:	2316 mm
Innere Höhe:	1960 mm
Gesamtlänge:	7400 mm
Gesamtbreite:	2490 mm
Gesamthöhe:	3050 mm
Schlafplätze inkl. Dinette:	2-5
Anzahl Passagiere:	3
Schlafrum hinten:	1960x1400/1120 mm
Schlafrum Dinette:	2230x1380x915 mm
Schlafrum Deckenbett:	1980x1380/1050 mm
Lukenöffnung B/H:	690x590 mm

Grundriss

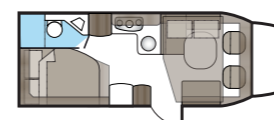



## Travel Master 740 LGB

Im Travel Master 740 LGB ist im großzügig bemessenen Stauraum viel Platz für Gepäck, das Sie durch die große Luke leicht von außen erreichen.



### TECHNISCHE SPEZIFIKATION

<b>Innere Länge, Wohnbereich:</b>	4856 mm
<b>Innere Breite:</b>	2238 mm
<b>Innere Höhe:</b>	1960 mm
<b>Gesamtlänge:</b>	7400 mm
<b>Gesamtbreite:</b>	2410 mm
<b>Gesamthöhe:</b>	2800 mm
<b>Schlafplätze inkl. Dinette:</b>	2-5
<b>Anzahl Passagiere:</b>	3
<b>Schlafrum hinten:</b>	2x1960x780 mm
<b>Schlafrum Dinette:</b>	2150x1175/586 mm
<b>Lukenöffnung B/H:</b>	690x1070 mm x2

### Grundriss

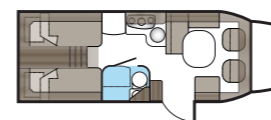

## new! Travel Master x740 LGB <sup>+2.5m</sup>

Ein smartes Wohnmobil für alle, die auf der Urlaubsreise viel Ausrüstung brauchen. Über große Luken kommen Sie von außen leicht an das Gepäck in den Staufächern. Die Dacherrhöhung bietet die Möglichkeit eines zusätzlichen Schlafplatzes über der Dinette.



### TECHNISCHE SPEZIFIKATION

<b>Innere Länge, Wohnbereich:</b>	4856 mm
<b>Innere Breite:</b>	2316 mm
<b>Innere Höhe:</b>	1960 mm
<b>Gesamtlänge:</b>	7400 mm
<b>Gesamtbreite:</b>	2490 mm
<b>Gesamthöhe:</b>	3050 mm
<b>Schlafplätze inkl. Dinette:</b>	2-6
<b>Anzahl Passagiere:</b>	3
<b>Schlafrum hinten:</b>	2x1960x820 mm
<b>Schlafrum Dinette:</b>	2230x1175x586 mm
<b>Schlafrum Deckenbett:</b>	1980x1100/845 mm
<b>Lukenöffnung B/H:</b>	690x1070 mm x2

### Grundriss

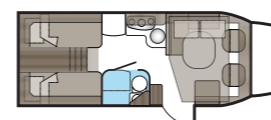



## Travel Master 740 T

Die beiden separaten Einzelbetten und das große Badezimmer über die gesamte Fahrzeugbreite im Heck, natürlich mit Duschkabine, bieten erstklassigen Komfort auf langen Reisen.



TECHNISCHE SPEZIFIKATION	
Innere Länge, Wohnbereich:	4856 mm
Innere Breite:	2238 mm
Innere Höhe:	1960 mm
Gesamtlänge:	7400 mm
Gesamtbreite:	2410 mm
Gesamthöhe:	2800 mm
Schlafplätze inkl. Dinette:	2-4
Anzahl Passagiere:	3
Schlafraum hinten:	1940x780+1790x780 mm
Schlafraum Dinette:	1640x1175x1065 mm
Lukenöffnung B/H:	670x1335+660x375 mm

Grundriss

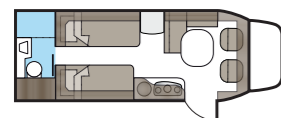

## new! Travel Master 740 LB

Der Travel Master 740 LB ist ein gutes und praktisches Einsteigermodell mit allen preiswerten Vorteilen der Baureihe und zwei Einzelbetten im Heck des Fahrzeugs. Wenn weitere Personen übernachten wollen, lassen sich zwei weitere Schlafplätze schaffen.



TECHNISCHE SPEZIFIKATION	
Innere Länge, Wohnbereich:	4856 mm
Innere Breite:	2238 mm
Innere Höhe:	1960 mm
Gesamtlänge:	7400 mm
Gesamtbreite:	2410 mm
Gesamthöhe:	2800 mm
Schlafplätze inkl. Dinette:	2-5
Anzahl Passagiere:	3
Schlafraum hinten:	1940x780 mm x2
Schlafraum Dinette:	2150x1175/586 mm
Lukenöffnung B/H:	690x590 mm x2

Grundriss

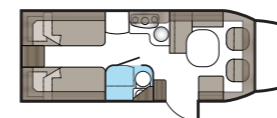

# ZUBEHÖR TM740.

## Würzen Sie Ihren KABE ganz nach Ihrem Geschmack.

KABE TM740 ist das perfekte Modell für die erste Wohnmobilereise. Ein wirtschaftliches Feriendomizil von hoher Qualität und mit einer guten Grundausüstung. Aber natürlich wünscht man zuweilen das gewisse Extra, das das Leben noch angenehmer macht. Daher bieten wir ein Extrasortiment mit dem meist nachgefragten Zubehör an. Diese Extras werden vor Lieferung aus unserer Fabrik montiert, aber Ihr KABE-Händler kann natürlich viele dieser Optionen auch nachträglich einbauen.

### MOTOR / CHASSIS



Leichtmetallfelgen

Weitere Extras:  
Chassis 42 heavy  
Komfortpaket Classic  
• AC Fahrzeugbereich  
• Airbag  
• Tempomat  
• Elektrisch verstellbare und beheizte Rückspiegel

### KLIMA / HEIZUNG



Klimaanlage im Wohnbereich  
Fresh Jet FJ2200



Heizmatte in der Kabine mit  
Heizung im Einsteigermodell

Weitere Extras:  
Wärmetauscher  
Heizung Paket unter dem  
Beifahrersitz



## Travel Master i740 LGB

Dieses völlig neue Modell wurde nach dem Vorbild unseres absoluten Bestsellers mit großer Garage gebaut. In derselben Ausführung wie die großen Brüder aus der Vollintegrierten Serie, jedoch angepasst an den preiswerteren Travel Master 740-Standard.



### TECHNISCHE SPEZIFIKATION

<b>Innere Länge, Wohnbereich:</b>	4824 mm
<b>Innere Breite:</b>	2180 mm
<b>Innere Höhe:</b>	2026 mm
<b>Gesamtlänge:</b>	7466 mm
<b>Gesamtbreite:</b>	2310 mm
<b>Gesamthöhe:</b>	2938 mm
<b>Schlafplätze inkl. Dinette:</b>	2-4
<b>Anzahl Passagiere:</b>	3
<b>Schlafrum hinten:</b>	1960x765+1960x700 mm
<b>Schlafrum Dinette:</b>	2060x1175/560 mm
<b>Schlafrum Deckenbett:</b>	1880x1380 mm
<b>Lukenöffnung B/H:</b>	2x700x1050 mm

### Grundriss

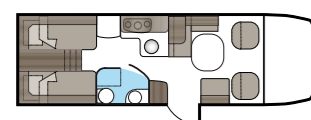

### INNEN



Fünfter Platz mit Sicherheitsgurt  
Kindersitz am Boden

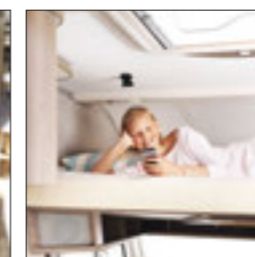

Absenkbares Dachbett vorne i740  
Thermogardine Fahrzeugbereich



Backofen

### AUSSEN



Fahrradträger für 3 Räder mit  
manueller Hubvorrichtung Y0335



Markise  
740 LGB, LXL  
740 T

4,0 m  
4,5 m

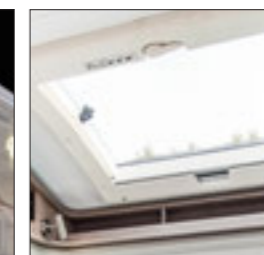

Dachfenster Skyview

### AUDIO / VIDEO

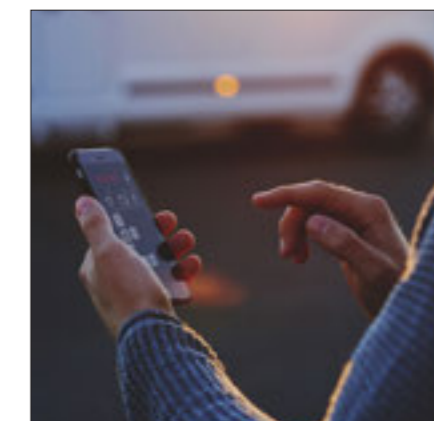

**KABE Smart D Remote.** KABE Smart D Remote ermöglicht die Fernsteuerung der Bedientafel im Wohnmobil von beliebiger Stelle mit Hilfe einer Smartphone-App. Das System basiert auf einem 4G-Router mit externen Antennen und einem mobilen Modem. Damit können Sie nicht nur die Heizung und die Beleuchtung steuern sowie Funktionen und Alarmmeldungen des Wohnmobils über das Handy kontrollieren, sondern sie haben unterwegs auch Zugriff auf eine gute, drahtlose Internetverbindung.

# KABE Teilintegriert.

## Nicht weniger als Spitzenklasse.

In den halbintegrierten Wohnmobilen von KABE gehört Luxusausrüstung zum Standard. Ein perfektes Wohnmobil für alle, die fortschrittlichste Technik wünschen und sich nur mit dem Aller-besten zufriedengeben. Sie entscheiden nach Ihrem Bedarf, ob Sie ein Crossover-Modell mit zusätzlichem Schlafraum über der Sitzgruppe wollen oder nicht. Bequem und flexibel – eben typisch KABE.

### STANDARD AUSSTATTUNG

#### MOTOR / CHASSIS

- ABS-Bremsen
- Fahrer-Airbag
- Beifahrer-Airbag
- Wände und Dach mit Aluminium-Außenseite, Innovation Design
- In den Rückspiegel integrierte Antenne
- Achsstand 4700 mm
- Batteriekapazität 110 AH
- Kraftstofftank 80 l
- Designpaket Fiat front
- DRL (Tagfahrlicht)
- Elektrische Fensterheber
- ESP Antischleuder- und Anti-Spinn-System
- Tempomat
- Fiat 2,3-Liter-Motor, 150 PS
- Fiat AL-KO-Fahrwerk 42 heavy, 5500 kg
- Fahrer- und Beifahrersitz mit doppelten Armlehnen
- Höhenverstellbarer Fahrer- und Beifahrersitz
- Drehbarer Fahrer- und Beifahrersitz
- Verstärkte Reifen
- Generator 200 A
- Radkappen
- Fahrer Stühle
- Lenkrad-Knöpfe
- Lederlenkrad und Schalthebel mit Lederknauf
- Becherhalter
- Norden-Spezifikation
- Partikelfilter
- Schutz unter den Vordersitzen
- Spurweite vorn 1810 mm, hinten 1930 mm
- 6-Gang-Getriebe Automat
- Außenrückspiegel mit verlängerten Armen
- Außenrückspiegel, elektrisch, beheizt

#### KLIMA / HEIZUNG

- 12V Umwälzpumpen
- Alde Compact 3020 Zentralheizung
- Automatische Fußbodenheizung AGS II
- 3-Stufen-Elektroheizpatrone 230V, 3 kW
- Zusätzliches Heizgerät mit Gebläse unter dem Beifahrersitz
- Zusätzliches Heizgerät mit Gebläse unter dem Fahrersitz
- KABE Air Vent
- Komfortpaket
- Konvektor an beiden Türen (Fiat)
- Klimaanlage (ACC), Fahrerhaus
- Warmwasserbereiter
- Fußboden-Heizschlingen im Fahrerhaus
- Webasto Motorheizung mit Zeitsteuerung
- Wassertank ist isoliert und beheizt
- Wärmetauscher mit Umwälzpumpe

#### AUßEN

- 12 V/230 V Garage
- Ecoprim-Isolierung 36 mm
- Ecoprim-Isolierung in Wänden, Boden, Dach
- Ferngesteuerte Zentralverriegelung, auch Einstieg zum Wohnbereich
- King Size- 2,50 m Breite
- Küchenfenster
- Fliegenschutztür
- Kunststoff-Riegel
- Sandwich-Konstruktion
- Skyview
- Robuste und feuchtesichere Karosserie
- Getönte Doppelfenster

#### INNEN

- Arbeitsplatte mit Gasherd 3-flammig
- Armstütze, Dinette
- Abfalleimer für Sortierung
- Dusche mit Falttüren oder Dusche in separater Duschkabine
- Elektrische Entleerung des Grauwassertanks (manuelle Leerung möglich)
- Einhebel-Mischbatterie in Küche und Toilette
- Ergonomisch geformte Sitzpolster, Bultex
- Exklusive Oberschranktüren
- Frischwassertank, 90 Liter
- Gasdämpfer Oberschrank
- Tisch und Arbeitsflächen aus
- Hochwertige Einrichtungskomponenten
- Eingebauter Ofen
- Durchlüftete Einrichtung
- Küchendunstabzug mit Motor und Fettfilter
- Schalldämmende, weiche Innendecke
- Verdunkelungsvorhänge
- Schlafcouch
- Optimierte Kühlschranksbelüftung
- Optimiertes Lüftungssystem
- Rollo mit Mückennetz an allen zu öffnenden Fenstern
- Hochglanzlaminat
- Sofa mit Slideout-Funktion
- Soft-close Küchen-Schubladen
- Federkernmatratze und dicke Matratzenauflage
- Gasherd mit elektrischer Zündung
- Stufenloses Rollo mit Mückennetz an allen zu öffnenden Fenstern
- Grosser Kühlschrank mit Gefrierfach
- Bett-Kopfende mit Beleuchtung
- Toilettenraum mit Waschbecken, Duschwanne und Schrank
- Getönte Fenster
- Drahtkörbe in der Garderobe
- Backofen
- Hochstellbares Kopfteil
- Beheizter Abwassertank, 90 Liter
- Belüftete Dachluken Mini Heki mit Mückennetz und Verdunkelungsvorhang
- Belüftete Wandtapete
- Drehbare Spültoilette, fest installiert mit Leerung von außen
- Wahl zwischen 8 Polsterungen
- Tagesdecke

#### ALARM / SICHERHEIT

- Feuermelder
- Crashesensor für das Gassystem
- Fiat Camper Assistance, Neufahrzeug 2 Jahre
- Fehlerstromschutzschalter
- Leckindikator für Flüssiggas
- Bewegungsmelder Außenbeleuchtung
- Schlauchbruchventil für das Gassystem

#### AUDIO / VIDEO

- Beleuchtung Bettkasten
- Dimmer, vordere Deckenlampe
- Sockel für LCD-TV
- Garderobenbeleuchtung
- Lautsprecher hinten
- Indirekte Beleuchtung über dem Oberschrank
- KABE Smart D mit „Touch-Screen“ und Anzeige von Uhrzeit, Innen- und Außentemperatur
- Stauraumbeleuchtung
- LED-Beleuchtung
- Multimedia-Player mit u.a. CD, DVD, Radio, MP3-Player, Rückfahrkamera
- Nachtbeleuchtung
- TV-Antenne mit Verstärker
- USB-Anschluss
- 230V/12V/TV-Anschluss / Eingang für die Zentralantenne

#### BATTERIE / LADEGERÄT

- Batterie Ladegerät 35 A
- Leistungssensor
- Schaltzentrale 230V (16 A)
- Besonders starke Wohnteil-Batterien 115 Ah
- Service-Center mit Bedientafel

#### CROSSOVER

- 12 V/230 V Ladung Deckenbett (x-Ausführungen)
- Luftspalt zwischen Raumdecke und Fahrzeugdach für besten Schlafkomfort im Deckenbett
- Absenkbares Doppelbett über dem Fahrerhaus, Elektrisch

#### 880

- Achsstand 4600
- Fiat 2,3-Liter-Motor, 180 PS
- Doppelachse

### MODELLE



TEILINTEGRIERT  
Travel Master 780



CROSSOVER  
Travel Master x780



TEILINTEGRIERT  
Travel Master 880



CROSSOVER  
Travel Master x880

### BEZUGSKOLLEKTIONEN



Aspen (Aufpreis)



Boston (Aufpreis)



Orlando (Aufpreis)

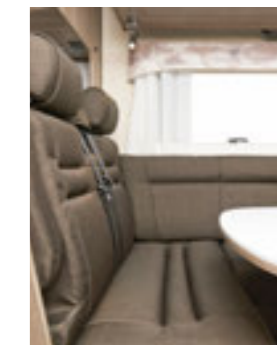

Avignon



Denver



Falun



Kiel



Lund



KABE TEILINTEGRIERT

## Ein Wohnzimmer zum Soften.

Das Wohnzimmer ist der Lieblingsplatz vieler unserer Kunden. Darum kann man sich entspannen und nach den Abenteuern des Tages ausruhen. Hier gehen Komfort und Design Hand in Hand. Die reinen Linien des Tisches im Glas-Look werden durch die praktisch ausklappbare Zusatzplatte ergänzt. Das schöne Ecksofa hat auch eine Slide-out-Funktion am Gurtplatz, mit der man den Sitzwinkel für höchsten Komfort verstellen kann. Natürlich können Sie dem Ganzen Ihre persönliche Note verleihen, indem Sie aus unseren sorgfältig getesteten Textilien und Bezügen Ihre Favoriten wählen.

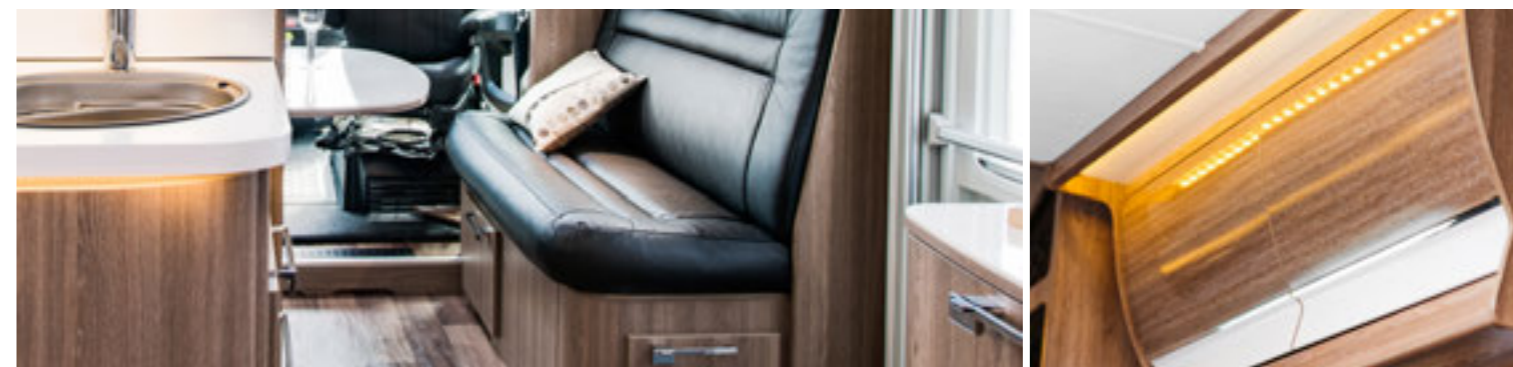

Alle unsere Modelle sind mit einem bequemen L-förmigen Sofa eingerichtet. Um die Bewegungsfreiheit zu erhöhen, haben wir die Ecke des rechten Seitensofas vorn abgerundet. (Nicht bei Sofas mit einem fünften Gurtplatz.)

Die Hochglanztüren der Oberschränke und des Geschirrschranks verbreiten ein Flair von Sauberkeit und Luxus.

## In dieser Küche macht das Kochen Spaß.

Hier steht Ihnen eine gut ausgerüstete Küche mit vielen Aufbewahrungsmöglichkeiten und durchdachtem Design zur Verfügung. Modern, mit zeitlosen Linien, einer hochwertigen Einrichtung aus unserer eigenen Schreinerei in Småland und einem sehr hohen Ausrüstungsstandard. Einige Beispiele der exklusiven Details sind u.a. das abgerundete Spülbecken mit außenliegendem Wasserhahn, der 3-flammige Herd von höchster Qualität, der beleuchtete Dunstabzug mit zweierlei Gebläsegeschwindigkeiten und die beste Kühlschrankbelüftung des Marktes. Der vollautomatische Kühlschrank mit AES schaltet je nach Situation automatisch zwischen 230-V-, 12-V- und Gasbetrieb um. Eine Küche, die für fleißigen Gebrauch konzipiert ist.



Der 3-flammige Herd hat eine geteilte Abdeckung, was eine wertvolle zusätzliche Abstellfläche bietet.

Natürlich lassen sich die Abfälle leicht sortieren, wie zu Hause.

Alle Schubladen und Schranktüren sind mit Soft-close-Funktion und Zentralverriegelung ausgerüstet.



Das Slide-out-Sofa mit Armlehne macht die Reise besonders bequem. Die Sitzgruppen in einem Wohnmobil müssen ganz andere Anforderungen erfüllen als das Sofa im heimischen Wohnzimmer. Da das Sofas auch unterwegs einen bequemen und sicheren Sitzplatz bieten soll, haben wir einen völlig neuen Sofatyp mit Slide-out-Funktion am Passagierplatz mit Sicherheitsgurt eingebaut. Damit lässt sich die Neigung von sowohl Sitz als auch Rückenlehne leicht einstellen.

# Schlafzimmer für erholsamen Schlaf.

Die teilintegrierten Wohnmobile von KABE lassen sich ganz Ihrem Bedarf anpassen, sodass Sie jeden Morgen ausgeruht aufwachen. Alle Betten sind von höchster Qualität und haben Federkernmatratzen, besonders dicke Matratzenauflagen und federnde Lamellen. Wenn Sie sich für ein Crossover-Modell entscheiden, stehen zusätzliche Schlafplätze im absenkbaaren Dachbett zur Verfügung über der Dinette. Hier kann man nachts bequem schlafen, und morgens lässt man das Bett diskret verschwinden, um Platz am Frühstückstisch zu schaffen.

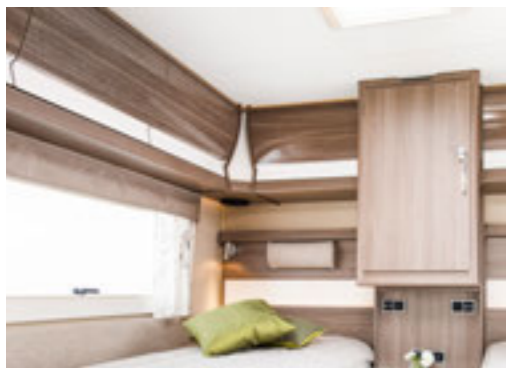

Die Wandschränke schlucken viel Kleidung und anderem Gepäck.



Die eleganten Spotlampen sind leicht erreichbar am Kopf Brett des Bettes angebracht.

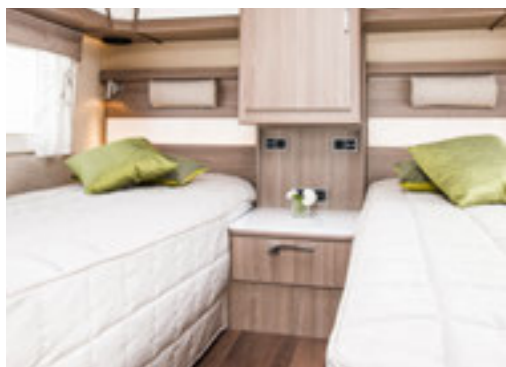

Die Betten haben Federkernmatratzen, dicke Matratzenauflagen und Lattenroste mit flexiblen Lamellen. In mehreren unserer Modelle lässt sich das Kopfteil des Bettes verstellen, damit Sie auch beim Lesen im Bett immer eine bequeme Position finden.



Das absenkbaare Doppelbett verwandelt den Platz über der Dinette im Handumdrehen in ein bequemes Schlafzimmer.

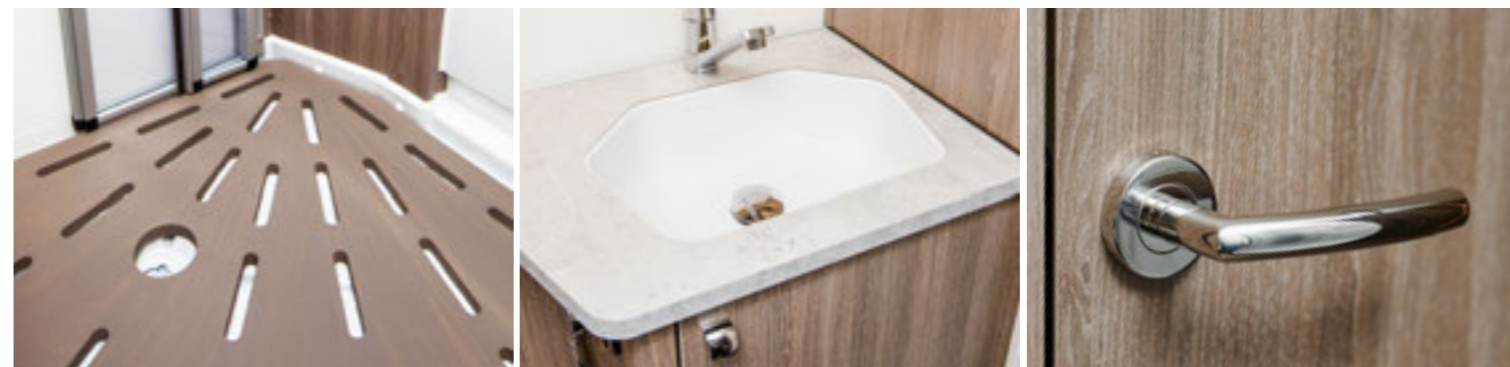

Selbstverständlichkeit. Als Zubehör ist ein exklusiver Holzboden für die Dusche erhältlich. In 2018 haben die Wohnmobile neue Waschbecken in das schöne KABE Design. Die Toiletten haben Magnetschlösser und große Handgriffe (nicht in LXL).

# Stilvolles Badezimmer.

Jedes Detail ist wichtig für die Ganzheit, damit auf Reisen alles genauso gut funktioniert wie zu Hause. Deshalb haben wir ein durchdachtes Badezimmer geschaffen und uns dabei auf Funktion und Qualität fokussiert, ohne jegliche Abstriche am Design zu machen. Ganz gleich, für welche Grundrisslösung Sie sich entscheiden, Sie bekommen immer ein Badezimmer mit hohem Wohlfühlfaktor. Die Einrichtung aus stilreiner Shannon Oak mit exklusiven Hängern und Griffen wurde sorgfältig ausgewählt, und die meisten Modelle sind serienmäßig mit einer kompletten Duschkabine ausgerüstet.



Wählen Sie zwischen einem geräumigen Badezimmer im Fahrzeugheck und einem Badezimmer, das eine natürliche Abgrenzung zwischen Schlafabteil und Wohnbereich bildet.



## Travel Master 780 LXL 2.5m

Einer unserer beliebtesten Grundrisse. Hier haben Sie ein Doppelbett, einen Toilettenraum mit separater Duschkabine, eine große Winkelküche und eine geräumige Sitzgruppe mit großem Sofa.



### TECHNISCHE SPEZIFIKATION

Innere Länge, Wohnbereich:	5190 mm
Innere Breite:	2316 mm
Innere Höhe:	1960 mm
Gesamtlänge:	7745 mm
Gesamtbreite:	2428 mm
Gesamthöhe:	2800 mm
Schlafplätze inkl. Dinette:	2-3
Anzahl Passagiere:	3
Schlafrum hinten:	1960x1400/1120 mm
Schlafrum Dinette:	2230x1030/1175 mm
Lukenöffnung B/H:	670x600 mm

Grundriss

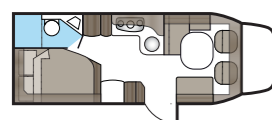

## Crossover x780 LXL 2.5m

Der x780 LXL hat einen einladend luftigen Grundriss mit L-förmiger Küche. Die beiden Doppelbetten, von denen sich eines vom Dach absenken lässt, schaffen viel Raum und bieten Platz für zwei Übernachtungsgäste.



### TECHNISCHE SPEZIFIKATION

Innere Länge, Wohnbereich:	5190 mm
Innere Breite:	2316 mm
Innere Höhe:	1960 mm
Gesamtlänge:	7745 mm
Gesamtbreite:	2428 mm
Gesamthöhe:	3050 mm
Schlafplätze inkl. Dinette:	2-5
Anzahl Passagiere:	3
Schlafrum hinten:	1940x1400/1120 mm
Schlafrum Dinette:	2230x1030/1175 mm
Schlafrum Deckenbett:	1880x1390 mm
Lukenöffnung B/H:	670x600 mm

Grundriss

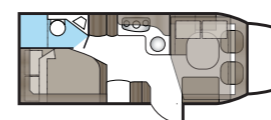

## Travel Master 780 LB 2.5m

Das Modell 780 LB hat zwei separate Einzelbetten, die sich einfach in ein breites Doppelbett (Grand Lit) umbauen lassen.



### TECHNISCHE SPEZIFIKATION

<b>Innere Länge, Wohnbereich:</b>	5190 mm
<b>Innere Breite:</b>	2316 mm
<b>Innere Höhe:</b>	1960 mm
<b>Gesamtlänge:</b>	7745 mm
<b>Gesamtbreite:</b>	2428 mm
<b>Gesamthöhe:</b>	2800 mm
<b>Schlafplätze inkl. Dinette:</b>	2-4
<b>Anzahl Passagiere:</b>	3
<b>Schlafrum hinten:</b>	2x1940x820 mm
<b>Schlafrum Dinette:</b>	2230x1380/915 mm
<b>Lukenöffnung B/H:</b>	670x600+618x471 mm

### Grundriss

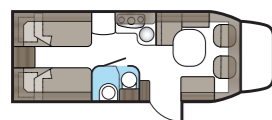

## Travel Master 780 LGB 2.5m

Das Modell 780 LGB hat zwei separate Einzelbetten, die sich einfach in ein breites Doppelbett (Grand Lit) umbauen lassen. Dieselben Spezifikationen wie der KABE Travel Master 780 LB, jedoch mit der großen Garage.



### TECHNISCHE SPEZIFIKATION

<b>Innere Länge, Wohnbereich:</b>	5190 mm
<b>Innere Breite:</b>	2316 mm
<b>Innere Höhe:</b>	1960 mm
<b>Gesamtlänge:</b>	7745 mm
<b>Gesamtbreite:</b>	2428 mm
<b>Gesamthöhe:</b>	2800 mm
<b>Schlafplätze inkl. Dinette:</b>	2-5
<b>Anzahl Passagiere:</b>	3
<b>Schlafrum hinten:</b>	2x1960x820 mm
<b>Schlafrum Dinette:</b>	2230x1380/915 mm
<b>Lukenöffnung B/H:</b>	670x1080+670x600 mm

### Grundriss

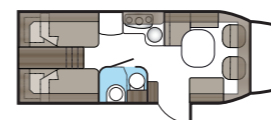

## Crossover x780 LB 2.5m

Das Wohnmobil für alle, die Wert auf ordentliche Einzelbetten legen. Mit seiner arbeitsfreundlichen Winkelküche und der geräumigen Sitzgruppe ist dies das perfekte Wohnmobil für eine oder zwei Personen. Das absenkbare Dachbett bietet aber auch Platz für Gäste.



### TECHNISCHE SPEZIFIKATION

<b>Innere Länge, Wohnbereich:</b>	5190 mm
<b>Innere Breite:</b>	2316 mm
<b>Innere Höhe:</b>	1960 mm
<b>Gesamtlänge:</b>	7745 mm
<b>Gesamtbreite:</b>	2428 mm
<b>Gesamthöhe:</b>	3050 mm
<b>Schlafplätze inkl. Dinette:</b>	2-5
<b>Anzahl Passagiere:</b>	3
<b>Schlafrum hinten:</b>	2x1940x820 mm
<b>Schlafrum Dinette:</b>	2230x1380/915 mm
<b>Schlafrum Deckenbett:</b>	1980x1380/1050 mm
<b>Lukenöffnung B/H:</b>	670x600+618x471 mm

### Grundriss

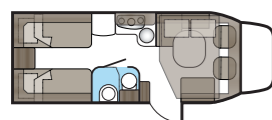

## Crossover x780 LGB 2.5m

Hier haben Sie Platz für alles, was Sie auf kürzeren oder längeren Reisen benötigen. Der KABE x780 LGB hat zwei Einzelbetten mit einer „Garage“ darunter. Das Wohnmobil bietet außerdem eine praktische, L-förmige Küche, einen Essplatz für fünf Personen sowie eine Toilette mit Duschwänden.



### TECHNISCHE SPEZIFIKATION

<b>Innere Länge, Wohnbereich:</b>	5190 mm
<b>Innere Breite:</b>	2316 mm
<b>Innere Höhe:</b>	1960 mm
<b>Gesamtlänge:</b>	7745 mm
<b>Gesamtbreite:</b>	2428 mm
<b>Gesamthöhe:</b>	3050 mm
<b>Schlafplätze inkl. Dinette:</b>	2-6
<b>Anzahl Passagiere:</b>	3
<b>Schlafrum hinten:</b>	2x1960x820 mm
<b>Schlafrum Dinette:</b>	2230x1380/915 mm
<b>Schlafrum Deckenbett:</b>	1980x1380/1050 mm
<b>Lukenöffnung B/H:</b>	670x1080+670x600 mm

### Grundriss

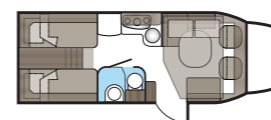



## Travel Master 780 LT 2.5m

Das Wohnmobil für alle, die ordentliche Einzelbetten wünschen. Es bietet alles, was für ein bequemes Wohnen erforderlich ist, und darüber hinaus viel Platz.



### TECHNISCHE SPEZIFIKATION

<b>Innere Länge, Wohnbereich:</b>	5190 mm
<b>Innere Breite:</b>	2316 mm
<b>Innere Höhe:</b>	1960 mm
<b>Gesamtlänge:</b>	7745 mm
<b>Gesamtbreite:</b>	2428 mm
<b>Gesamthöhe:</b>	2800 mm
<b>Schlafplätze inkl. Dinette:</b>	2-4
<b>Anzahl Passagiere:</b>	3
<b>Schlafrum hinten:</b>	1940x820+1840x820 mm
<b>Schlafrum Dinette:</b>	2220x1130/820 mm
<b>Lukenöffnung B/H:</b>	670x1335 mm

### Grundriss

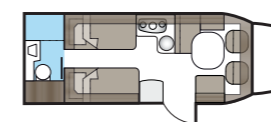

## Crossover x780 LT 2.5m

Der x780 LT ist das jüngste Crossover-Modell der KABE-Familie. Die einladende Sitzgruppe, die bequemen Einzelbetten und die Toilette mit Dusche werden serienmäßig eingebaut.



### TECHNISCHE SPEZIFIKATION

<b>Innere Länge, Wohnbereich:</b>	5190 mm
<b>Innere Breite:</b>	2316 mm
<b>Innere Höhe:</b>	1960 mm
<b>Gesamtlänge:</b>	7745 mm
<b>Gesamtbreite:</b>	2428 mm
<b>Gesamthöhe:</b>	3050 mm
<b>Schlafplätze inkl. Dinette:</b>	2-5
<b>Anzahl Passagiere:</b>	3
<b>Schlafrum hinten:</b>	1940x820+1840x820 mm
<b>Schlafrum Dinette:</b>	2220x1130/820 mm
<b>Schlafrum Deckenbett:</b>	1980x1100/845 mm
<b>Lukenöffnung B/H:</b>	670x1335 mm

### Grundriss

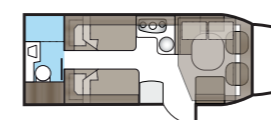



## new! Travel Master 880 LQB (2.5m)

Teilintegriertes, geräumiges Wohnmobil, dessen Breite von ganzen 250 cm ein besonders bequemes Wohnen ermöglicht. Die gesamte Ausrüstung entspricht dem neuesten Stand der Technik, und im Fahrzeugheck können Sie sich auf einem großen Doppelbett ausbreiten.



### TECHNISCHE SPEZIFIKATION

Innere Länge, Wohnbereich:	6215 mm
Innere Breite:	2316 mm
Innere Höhe:	1960 mm
Gesamtlänge:	8780 mm
Gesamtbreite:	2428 mm
Gesamthöhe:	2800 mm
Schlafplätze inkl. Dinette:	4
Anzahl Passagiere:	3
Schlafrum hinten:	1980x1580/1100 mm
Schlafrum Dinette:	2230x1380x1015 mm
Lukenöffnung B/H:	690x995 mm x2

Grundriss

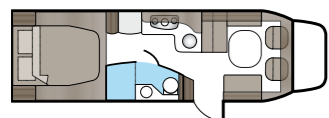

## new! Crossover x880 LQB (2.5m)

Das Modell x880 bietet viel Platz für Sie und Ihre Gäste. In der Mitte des Fahrzeughecks steht ein großes Doppelbett. Über der Dinette befindet sich ein absenkbares Zusatzbett, in dem zwei Personen bequem schlafen können.



### TECHNISCHE SPEZIFIKATION

Innere Länge, Wohnbereich:	6215 mm
Innere Breite:	2316 mm
Innere Höhe:	1960 mm
Gesamtlänge:	8780 mm
Gesamtbreite:	2428 mm
Gesamthöhe:	3050 mm
Schlafplätze inkl. Dinette:	6
Anzahl Passagiere:	3
Schlafrum hinten:	1980x1580/1100 mm
Schlafrum Dinette:	2230x1380x1015 mm
Schlafrum Deckenbett:	1980x1380/1050 mm
Lukenöffnung B/H:	690x995 mm x2

Grundriss

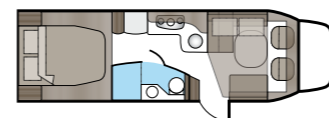

## Travel Master 880 LT (2.5m)

Der 880 LT hat ein separates Schlafabteil mit zwei Langbetten sowie eine Hygieneabteilung mit einer richtigen Duschkabine, die sich im Heck quer über die gesamte Fahrzeugbreite erstreckt.



TECHNISCHE SPEZIFIKATION	
Innere Länge, Wohnbereich:	6215 mm
Innere Breite:	2316 mm
Innere Höhe:	1960 mm
Gesamtlänge:	8780 mm
Gesamtbreite:	2428 mm
Gesamthöhe:	2800 mm
Schlafplätze inkl. Dinette:	2-4
Anzahl Passagiere:	3
Schlafrum hinten:	1940x820+1900x820 mm
Schlafrum Dinette:	2230x1380/1260 mm
Lukenöffnung B/H:	670x1335+660x375 mm

Grundriss

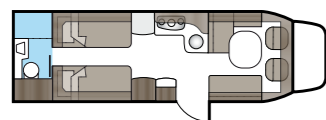

## Crossover x880 LT (2.5m)

Der x880 LT hat ein separates Schlafabteil mit zwei Einzelbetten und ein Badezimmer, das die gesamte Fahrzeugbreite im Heck einnimmt. Das absenkbare Bett über der Dinette bietet weitere Schlafplätze.



TECHNISCHE SPEZIFIKATION	
Innere Länge, Wohnbereich:	6215 mm
Innere Breite:	2316 mm
Innere Höhe:	1960 mm
Gesamtlänge:	8780 mm
Gesamtbreite:	2428 mm
Gesamthöhe:	3050 mm
Schlafplätze inkl. Dinette:	2-5
Anzahl Passagiere:	3
Schlafrum hinten:	1940x820+1900x820 mm
Schlafrum Dinette:	2230x1380/1260 mm
Schlafrum Deckenbett:	1980x1380/1050 mm
Lukenöffnung B/H:	670x1335+660x375 mm

Grundriss

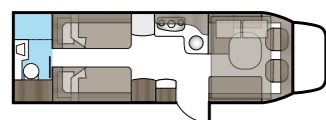

# KABE Vollintegriert.

## Ein mobiles Zuhause von höchster Klasse.

In den vollintegrierten KABE-Wohnmobilen haben wir keine Kompromisse zwischen Wohnteil und Fahrzeug zugelassen.

Mehr „zu Hause“ auf vier Rädern geht nicht. Das Wohnmobil ist voller smarter Funktionen, die das Leben auf der

Reise erleichtern. Die Fahreigenschaften halten natürlich dieselbe Spitzenklasse. Kein Wunder also, dass sich diese Modellserie

schnell zu einem Verkaufsschlager unter den KABE-Wohnmobilen entwickelt hat.

### STANDARDAUSSTATTUNG

#### MOTOR / CHASSIS

- ABS-Bremsen
- ACS
- Fahrer-Airbag
- Beifahrer-Airbag
- Aluminiumfelgen 16"
- Wände und Dach mit Aluminium-Außenseite, Innovation Design
- In den Rückspiegel integrierte Antenne
- Achsstand 4600 mm
- Batteriekapazität 110 Ah
- Kraftstofftank 80 l
- Nebelscheinwerfer
- DRL (Tagfahrlicht)
- Elektrische Fensterheber
- ESP Antischleuder- und Anti-Spinn-System
- Tempomat
- Fiat 2,3-Liter-Motor, 180 PS
- Fiat AL-KO-Fahrwerk 42 heavy, 5500 kg
- Fahrer- und Beifahrersitz mit doppelten Armlehnen
- Höhenverstellbarer Fahrer- und Beifahrersitz
- Drehbarer Fahrer- und Beifahrersitz
- Verstärkte Reifen
- Generator 200 A
- Radkappen
- Lenkrad-Knöpfe
- Lackierter Stoßfänger vorn
- Klimaanlage (AC), Fahrerhaus
- Lederlenkrad und Schalthebel mit Lederknauf
- Becherhalter
- Norden-Spezifikation
- Partikelfilter
- Schutz unter den Vordersitzen
- Spurweite vorn 1810 mm, hinten 1930 mm
- 6-Gang-Getriebe Automat
- Außenrückspiegel, elektrisch, beheizt

#### KLIMA / HEIZUNG

- 12V Umwälzpumpen
- Alde Compact 3020 Zentralheizung
- Automatische Fußbodenheizung AGS II
- Doppelfenster Fahrerseite
- 3-Stufen-Elektroheizpatrone 230V, 3 kW
- Zusätzliches Heizgerät mit Gebläse unter dem Beifahrersitz
- Zusätzliches Heizgerät mit Gebläse unter dem Fahrersitz
- KABE Air Vent
- Konvektor an beiden Türen (Fiat)
- Warmwasserbereiter
- Fußboden-Heizschlingen im Fahrerhaus
- Webasto Motorheizung mit Zeitsteuerung
- Wassertank ist isoliert und beheizt
- Wärmetauscher mit Umwälzpumpe

#### AUßEN

- 12 V/230 V Garage
- Ecoprim-Isolierung in Wänden, Boden, Dach
- Ferngesteuerte Zentralverriegelung, auch Einstieg zum Wohnbereich
- Küchenfenster
- Fliegenschutztür
- Kunststoff-Riegel
- Sandwich-Konstruktion
- Robuste und feuchtesichere Karosserie
- Getönte Doppelfenster

#### INNEN

- 12 V/230 V Ladung Deckenbett
- Arbeitsplatte mit Gasherd 3-flammig
- Armstütze, Dinette
- Abfalleimer für Sortierung
- Dusche mit Falttüren oder Dusche in separater Duschkabine
- Elektrische Entleerung des Grauwassertanks (manuelle Leerung möglich)
- Einhebel-Mischbatterie in Küche und Toilette
- Ergonomisch geformte Sitzpolster, Bultex
- Exklusive Oberschranktüren
- Frischwassertank, 90 Liter
- Gasdämpfer Oberschrank
- Tisch und Arbeitsflächen aus
- Hochwertige Einrichtungskomponenten
- Eingebauter Ofen
- Durchlüftete Einrichtung
- Kühlschrank TecTower
- Küchendunstabzug mit Motor und Fettfilter
- Schalldämmende, weiche Innendecke
- Verdunkelungsvorhänge
- Schlafcouch
- Absenkbares Doppelbett über dem Fahrerhaus, Handbuch
- Optimierte Kühlschrankbelüftung
- Optimiertes Lüftungssystem
- Rollo mit Mückennetz an allen zu öffnenden Fenstern
- Hochglanzlaminat
- Sofa mit Slideout-Funktion
- Soft-close Küchen-Schubladen
- Federkernmatratze und dicke Matratzenauflage
- Gasherd mit elektrischer Zündung
- Stufenloses Rollo mit Mückennetz an allen zu öffnenden Fenstern
- Bett-Kopfende mit Beleuchtung
- Toilettenraum mit Waschbecken, Duschwanne und Schrank
- Getönte Fenster
- Drahtkörbe in der Garderobe
- Hochstellbares Kopfteil
- Beheizter Abwassertank, 90 Liter
- Belüftete Dachluken Heki II mit Mückennetz und Verdunkelungsvorhang
- Belüftete Dachluken Mini Heki mit Mückennetz und Verdunkelungsvorhang
- Belüftete Wandtapete

- Drehbare Spültoilette, fest installiert mit Leerung von außen
- Wahl zwischen 8 Polsterungen
- Tagesdecke

#### ALARM / SICHERHEIT

- Feuermelder
- Crashesensor für das Gassystem
- Fiat Camper Assistance, Neufahrzeug 2 Jahre
- Fehlerstromschutzschalter
- Leckindikator für Flüssiggas
- Bewegungsmelder Außenbeleuchtung
- Schlauchbruchventil für das Gassystem

#### AUDIO / VIDEO

- Beleuchtung Bettkasten
- Dimmer, vordere Deckenlampe
- Sockel für LCD-TV
- Garderobenbeleuchtung
- Lautsprecher hinten
- Indirekte Beleuchtung über dem Oberschrank
- KABE Smart D mit „Touch-Screen“ und Anzeige von Uhrzeit, Innen- und Außentemperatur
- Stauraumbeleuchtung
- LED-Beleuchtung
- Multimedia-Player mit u.a. CD, DVD, Radio, MP3-Player, Rückfahrkamera
- Nachtbeleuchtung
- TV-Antenne mit Verstärker
- 230V/12V/TV-Anschluss / Eingang für die Zentralantenne

#### BATTERIE / LADEGERÄT

- Batterieladegerät 35 A
- Leistungssensor
- Schaltzentrale 230V (16 A)
- Besonders starke Wohnteil-Batterien 115 Ah
- Service-Center mit Bedientafel

#### i810, i860

- Automatische Fußbodenheizung AGS II Pro
- Elektro-Jalousie Windschutzscheibe
- Absenkbares Doppelbett über dem Fahrerhaus, Elektrisch
- Einbruchalarm außen
- Multimedia-Player mit u.a. CD, DVD, Radio, MP3-Player, Rückfahrkamera, Navigator

### MODELLE



VOLLINTEGRIERT  
Travel Master i760



VOLLINTEGRIERT  
Travel Master i810



VOLLINTEGRIERT  
Travel Master i860

### BEZUGSKOLLEKTIONEN



Aspen (Aufpreis)

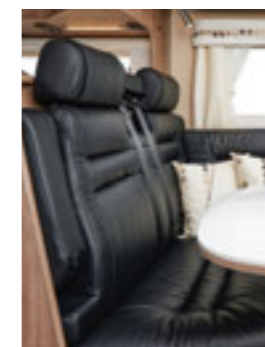

Boston (Aufpreis)



Orlando (Aufpreis)



Avignon



Denver



Falun



Kiel



Lund



**KABE VOLLINTEGRIERT**

# Ein Wohnzimmer nach dem man sich sehnt

Ein Treffpunkt – für die ganze Familie oder für den Freundeskreis – bedeutet so viel. In unseren vollintegrierten Wohnmobilen haben wir weder an Komfort noch an Qualität gespart – und das merkt man sofort. Großzügig dimensionierte Sofas mit ergonomisch geformten Polstern, ein Tisch mit hochblanker Platte im Glas-Look sowie smarte Staufächer sind nur einige Beispiele.

Damit das Sofa auch während der Fahrt bequeme Sitzplätze bietet, haben wir eine Slide-out-Funktion eingebaut, mit der sich sowohl Sitz als auch Rückenlehne des Gurtplatzes verstellen lassen.



Das L-Sofa gehört zum Komfortstandard in allen KABE-Modellen. Sofas und Betten lassen sich hochklappen, was die Reinigung erheblich erleichtert.

## Luxusküche mit Größe.

Einrichtung in schönen Holzarten, hoher Ausrüstungsstandard und durchdachtes Design in allen Funktionen. Eine KABE-Küche ist immer durch und durch Spitzenklasse. Der vollautomatische TecTower-Kühlschrank, der selbständig auf die jeweils zur Verfügung stehende Energiequelle umschaltet, ist serienmäßig in allen unseren vollintegrierten Modellen zu finden. Hier können Sie sich wirklich wie zu Hause fühlen.



Der außenliegende Wasserhahn erinnert an die Küche in einem richtigen Haus.



Hängerleiste mit zwei Haken unter dem Geschirrschrank.



Eine neue Elektrojalousie mit Einblichschutz gewährleistet eine ungestörte Privatsphäre.



Fernseher im rechten vorderen Seitenschrank verborgen. Die meisten Modelle haben eine absenkbare TV-Konsole für mehr Flexibilität.



Barschrank.

## Schlafzimmer deluxe, genau wie zu Hause.

Erholsamer Schlaf ist unschätzbar wertvoll. Deshalb haben wir Ihren KABE mit Betten ausgerüstet, die denen in Ihrem richtigen Zuhause um nichts nachstehen. Wir wählten Federkernmatratzen von hoher Qualität mit besonders dicken Matratzenauflagen. Das haben Sie verdient! Natürlich werden Sie auch andere Feinheiten wie die Hintergrundbeleuchtung im Kopfbrett sowie das verstellbare Kopfende der Betten zu schätzen wissen. Das absenkbare Doppelbett ganz vorn im Fahrzeug ist bei allen unseren vollintegrierten Modellen serienmäßig vorhanden. Im i810 und i860 lässt sich das Bett übrigens elektrisch absenken.



In unseren QB-Modellen ist das Bett erhöht und hat smarte Aufbewahrungsmöglichkeiten.



Die Spotlampen sind so ausgerichtet, dass die Person neben Ihnen nicht gestört wird.



Alle Details wurden sorgfältig ausgewählt um jenes Luxusgefühl auszustrahlen, das der hohen KABE-Qualität entspricht.



In einem Bett mit ordentlicher Federkernmatratze und besonders dicker Matratzenauflage findet man nachts erholsamen Schlaf. Daher sind solche Betten in allen KABE-Wohnmobilen Standard.



## Badezimmer ohne Kompromisse.

Eine eigene Dusche und Toilette stehen hoch oben auf der Wunschliste vieler, die auch im Wohnmobil nicht auf Alltagskomfort verzichten wollen. Dabei ist es kein Nachteil, wenn auch das Design stimmt. Darum sind unsere Badezimmer mit stilreiner Shannon Oak sowie exklusiven Handgriffen und Hängern eingerichtet. Alle Modelle sind serienmäßig mit separater Duschkabine ausgerüstet. Ganz gleich, ob Sie eines unserer größeren Modelle oder ein kompakteres wählen, können Sie immer mit höchstem Standard und ausgezeichneter Funktionalität rechnen.

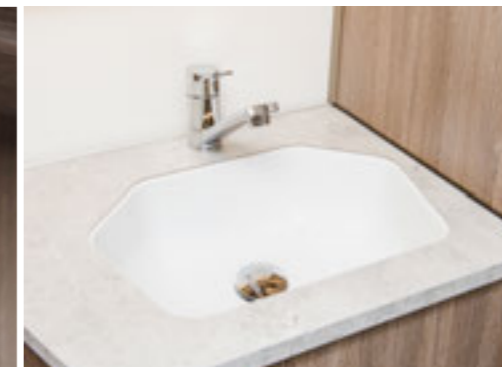
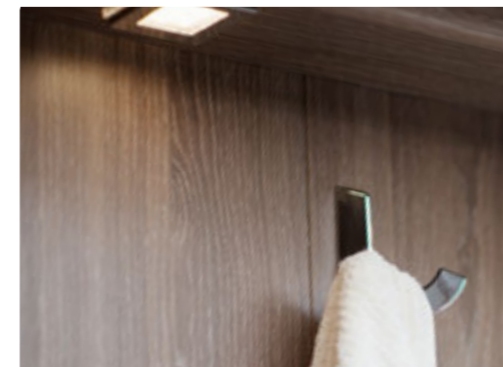

Ein großzügiges Badezimmer mit Luxusflair ist einer der Vorzüge, die unsere TDL-Modelle auszeichnen. Die Toilettentür hat, wie auch alle Garderobentüren, eine Soft-close-Gummidämpfung. Alle Toiletten (außer in der LXL-Ausführung) hat Magnetschlösser und große Handgriffe.

# Integrated i760 LXL

Der i760 LXL hat ein Doppelbett im Heck des Fahrzeugs und ein großes Badezimmer mit separater Duschkabine gleich daneben. Das absenkbare Doppelbett über der Dinette bietet Schlafplätze für weitere Personen.



TECHNISCHE SPEZIFIKATION	
Innere Länge, Wohnbereich:	5064 mm
Innere Breite:	2180 mm
Innere Höhe:	1960 mm
Gesamtlänge:	7706 mm
Gesamtbreite:	2310 mm
Gesamthöhe:	2938 mm
Schlafplätze inkl. Dinette:	2-5
Anzahl Passagiere:	3
Schlafrum hinten:	1900x1280 mm
Schlafrum Dinette:	2060x1175/560 mm
Schlafrum Deckenbett:	1880x1380 mm
Lukenöffnung B/H:	700x800 mm

Grundriss

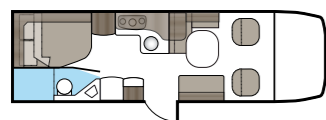

# Integrated i760 LB

Die i760-Serie ist unser kleinstes vollintegriertes Wohnmobil. Der Travel Master i760 LB hat ein separates Schlafabteil mit zwei Einzelbetten, eine Winkelküche, eine Sitzgruppe mit Seitensofa und eine praktische Toilette mit ausziehbaren Duschwänden.



TECHNISCHE SPEZIFIKATION	
Innere Länge, Wohnbereich:	5064 mm
Innere Breite:	2180 mm
Innere Höhe:	1960 mm
Gesamtlänge:	7706 mm
Gesamtbreite:	2310 mm
Gesamthöhe:	2938 mm
Schlafplätze inkl. Dinette:	2-5
Anzahl Passagiere:	3
Schlafrum hinten:	2x1940x780 mm
Schlafrum Dinette:	2060x1175/560 mm
Schlafrum Deckenbett:	1880x1380 mm
Lukenöffnung B/H:	2x700x800 mm

Grundriss

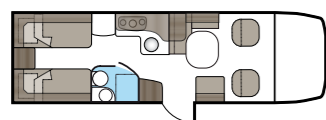

# Integrated i760 LGB

Der i760 LGB hat einen großen Stauraum unter den Betten, der viel Platz für das Urlaubsgeäck bietet und über die große Luke leicht zugänglich ist. Die bequemen Einzelbetten sind zu Gunsten dieses Stauraums etwas erhöht.



TECHNISCHE SPEZIFIKATION	
Innere Länge, Wohnbereich:	5064 mm
Innere Breite:	2180 mm
Innere Höhe:	1960 mm
Gesamtlänge:	7706 mm
Gesamtbreite:	2310 mm
Gesamthöhe:	2938 mm
Schlafplätze inkl. Dinette:	2-6
Anzahl Passagiere:	3
Schlafrum hinten:	1960x765+1960x700 mm
Schlafrum Dinette:	2060x1175/560 mm
Schlafrum Deckenbett:	1880x1380 mm
Lukenöffnung B/H:	2x700x1050 mm

Grundriss

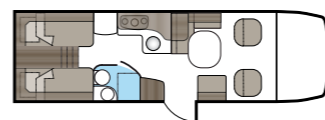

# Integrated i760 T

Beliebter Grundriss mit großem Badezimmer über die gesamte Fahrzeugbreite im Heck. Das Wohnmobil bietet dank der beiden Einzelbetten und des absenkbaren Doppelbetts über der Sitzgruppe mehreren Personen Platz.



TECHNISCHE SPEZIFIKATION	
Innere Länge, Wohnbereich:	5064 mm
Innere Breite:	2180 mm
Innere Höhe:	1960 mm
Gesamtlänge:	7706 mm
Gesamtbreite:	2310 mm
Gesamthöhe:	2938 mm
Schlafplätze inkl. Dinette:	2-5
Anzahl Passagiere:	3
Schlafrum hinten:	1940x780+1850x780 mm
Schlafrum Dinette:	-
Schlafrum Deckenbett:	1880x1380 mm
Lukenöffnung B/H:	700x800 mm

Grundriss

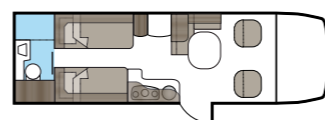



Doppelachse

## Integrated i810 LXL

Der LXL-Grundriss ist schnell einer unserer Bestseller geworden. Jetzt ist er in einer weiteren Größe erhältlich: i810 LXL. Ein gediegenes Modell für alle, die ein Wohnmobil mit praktischen und bequemen Lösungen suchen.



### TECHNISCHE SPEZIFIKATION

Innere Länge, Wohnbereich:	5564 mm
Innere Breite:	2180 mm
Innere Höhe:	1960 mm
Gesamtlänge:	8206 mm
Gesamtbreite:	2310 mm
Gesamthöhe:	2938 mm
Schlafplätze inkl. Dinette:	2-4
Anzahl Passagiere:	3
Schlafrum hinten:	1900x1280 mm
Schlafrum Dinette:	2060x1175/560 mm
Schlafrum Deckenbett:	1880x1380 mm
Lukenöffnung B/H:	700x800 mm

### Grundriss

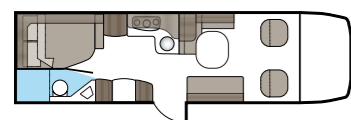



## Integrated i810 LGB

Der 810 LGB ist ein Garagenmodell mit großem Stauraum unter den erhöhten Einzelbetten. Die Küche ist im Winkel zur Sitzgruppe eingebaut und verfügt über einen 3-flammigen Bankherd, ein rundes Spülbecken mit außenliegendem Wasserhahn sowie zahlreiche Schränke und Schubladen.



Doppelachse



### TECHNISCHE SPEZIFIKATION

Innere Länge, Wohnbereich:	5560 mm
Innere Breite:	2180 mm
Innere Höhe:	1960 mm
Gesamtlänge:	8100 mm
Gesamtbreite:	2320 mm
Gesamthöhe:	2950 mm
Schlafplätze inkl. Dinette:	2-6
Anzahl Passagiere:	3
Schlafrum hinten:	2000x780+2000x700 mm
Schlafrum Dinette:	2060x1175/560 mm
Schlafrum Deckenbett:	1880x1380 mm
Lukenöffnung B/H:	2x760x1040 mm

Grundriss

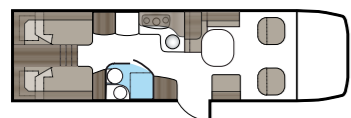

## Integrated i810 LB

Der i810 LB kombiniert die voll ausgerüstete Winkelküche und die einladende Sitzgruppe elegant mit bequemen Einzelbetten. Im Badezimmer finden Sie eine Toilette und eine Dusche mit ausziehbaren Duschwänden.



Doppelachse



### TECHNISCHE SPEZIFIKATION

Innere Länge, Wohnbereich:	5564 mm
Innere Breite:	2180 mm
Innere Höhe:	1960 mm
Gesamtlänge:	8206 mm
Gesamtbreite:	2310 mm
Gesamthöhe:	2938 mm
Schlafplätze inkl. Dinette:	2-5
Anzahl Passagiere:	3
Schlafrum hinten:	2x1940x780 mm
Schlafrum Dinette:	2060x1175/560 mm
Schlafrum Deckenbett:	1880x1380 mm
Lukenöffnung B/H:	2x700x800 mm

Grundriss

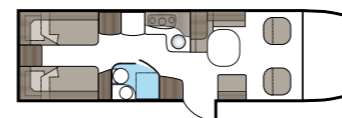



## Integrated i810 LT



Doppelachse

Die vollintegrierten Modelle haben sich schnell zu den Verkaufsschlägern unseres Wohnmobil-Sortiments entwickelt. Mit dem i810 LT bekommen Sie alles, was komfortables Wohnen ausmacht: bequeme Einzelbetten, eine praktische Winkelküche, eine geräumige Sitzgruppe und ein großes Badezimmer.



### TECHNISCHE SPEZIFIKATION

Innere Länge, Wohnbereich:	5564 mm
Innere Breite:	2180 mm
Innere Höhe:	1960 mm
Gesamtlänge:	8206 mm
Gesamtbreite:	2310 mm
Gesamthöhe:	2938 mm
Schlafplätze inkl. Dinette:	2-5
Anzahl Passagiere:	3
Schlafrum hinten:	2x1940x780 mm
Schlafrum Dinette:	2060x1175/560 mm
Schlafrum Deckenbett:	1880x1380 mm
Lukenöffnung B/H:	700x800 mm

Grundriss

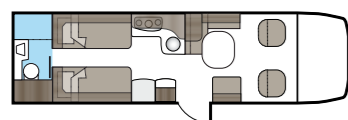

## Integrated i810 LQB



Doppelachse

Der i810 LQB hat ein großes Queen-Bett mitten im Heck des Fahrzeugs und ein absenkbares Doppelbett über der Sitzgruppe. Die große Winkelküche und die zahlreichen praktischen Stauräume vermitteln ein großzügiges Raumgefühl.



### TECHNISCHE SPEZIFIKATION

Innere Länge, Wohnbereich:	5564 mm
Innere Breite:	2180 mm
Innere Höhe:	1960 mm
Gesamtlänge:	8206 mm
Gesamtbreite:	2310 mm
Gesamthöhe:	2938 mm
Schlafplätze inkl. Dinette:	2-5
Anzahl Passagiere:	3
Schlafrum hinten:	2010x1380 mm
Schlafrum Dinette:	2060x1175/560 mm
Schlafrum Deckenbett:	1880x1380 mm
Lukenöffnung B/H:	2x700x1050 mm

Grundriss

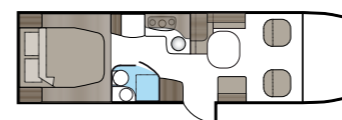

# Integrated i860 LQB

Der i860 LQB hat ein großes Queen-Size-Bett mittig im Heck sowie eine separate Toilette und Dusche auf je einer Seite des Fahrzeugs. Die große Winkelküche und die zahlreichen praktischen Stauräume vermitteln ein großzügiges Raumgefühl.



TECHNISCHE SPEZIFIKATION	
Innere Länge, Wohnbereich:	6064 mm
Innere Breite:	2180 mm
Innere Höhe:	1960 mm
Gesamtlänge:	8706 mm
Gesamtbreite:	2310 mm
Gesamthöhe:	2938 mm
Schlafplätze inkl. Dinette:	2-4
Anzahl Passagiere:	3
Schlafrum hinten:	2010x1380 mm
Schlafrum Dinette:	2060x1175/560 mm
Schlafrum Deckenbett:	1880x1380 mm
Lukenöffnung B/H:	2x700x1050 mm

Grundriss

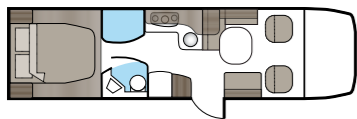

# Integrated i860 LGB

Mit einer großzügigen Raumeinteilung bietet der i860 LGB viel Bewegungsfreiheit. Ein einzigartiges Wohnmobil mit Toilette auf der einen und Duschaum auf der anderen Seite. Er verfügt außerdem über zahlreiche Stauräume und eine großzügig dimensionierte Küche.



TECHNISCHE SPEZIFIKATION	
Innere Länge, Wohnbereich:	6064 mm
Innere Breite:	2180 mm
Innere Höhe:	1960 mm
Gesamtlänge:	8706 mm
Gesamtbreite:	2310 mm
Gesamthöhe:	2938 mm
Schlafplätze inkl. Dinette:	2-4
Anzahl Passagiere:	3
Schlafrum hinten:	2000x780+2000x700 mm
Schlafrum Dinette:	2060x1175/560 mm
Schlafrum Deckenbett:	1880x1380 mm
Lukenöffnung B/H:	2x760x1040 mm

Grundriss

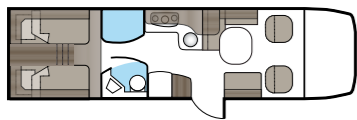

# KABE Imperial.

## Wenn nur das Beste gut genug ist.

Die Imperial-Serie ist eine Sammlung von Wohnmobil-Juwelen im absoluten Premium-Segment. Hier bekommen Sie einen Standard der Luxusklasse, in jeder Hinsicht. Separater Einbauofen, großes Badezimmer mit Verbrennungstoilette, Strom-Selbstversorgung, Premium Sound System und W-LAN, erlesene Einrichtung und hochwertige Lederbezüge, automatische Fußbodenheizung, Rückfahrkamera, Navigationssystem sowie Doppelachse hinten für stabilere Straßenlage – das sind nur einige Beispiele der serienmäßigen Ausrüstung. KABE Imperial ist das Wohnmobil für alle, die sich nur mit dem absolut Besten zufriedengeben.

### STANDARD AUSSTATTUNG

#### MOTOR / CHASSIS

- ABS-Bremsen
- ACS (i810)
- Fahrer-Airbag
- Beifahrer-Airbag
- Aluminiumfelgen 16"
- Wände und Dach mit Aluminium-Außenseite, Innovation Design
- In den Rückspiegel integrierte Antenne
- Achsstand 4700 mm
- Batteriekapazität 110 Ah
- Kraftstofftank 80 l
- Nebelscheinwerfer
- DRL (Tagfahrlicht)
- Elektrische Fensterheber
- ESP Antischleuder- und Anti-Spinn-System
- Tempomat
- Fiat 2,3-Liter-Motor, 180 PS
- Fiat AL-KO-Fahrwerk 42 heavy, 5500 kg
- Fahrer- und Beifahrersitz mit doppelten Armlehnen
- Höhenverstellbarer Fahrer- und Beifahrersitz
- Drehbarer Fahrer- und Beifahrersitz
- Verstärkte Reifen
- Generator 200 A
- Radkappen
- Lenkrad-Knöpfe
- Lackierter Stoßfänger vorn
- Klimaanlage (AC), Fahrerhaus
- Lederlenkrad und Schalthebel mit Lederknopf
- Becherhalter
- Norden-Spezifikation
- Partikelfilter
- Schutz unter den Vordersitzen
- Spurweite vorn 1810 mm, hinten 1930 mm
- Doppelachse
- 6-Gang-Getriebe Automat
- Außenrückspiegel, elektrisch, beheizt

#### KLIMA / HEIZUNG

- 12V Umwälzpumpen
- Klimaanlage Wohnabteil
- Alde Compact 3020 Zentralheizung
- Automatische Fußbodenheizung AGS II Pro
- Doppelfenster Fahrerteil
- 3-Stufen-Elektroheizpatrone 230V, 3 kW
- Zusätzliches Heizgerät mit Gebläse unter dem Beifahrersitz
- Zusätzliches Heizgerät mit Gebläse unter dem Fahrersitz
- KABE Air Vent
- Konvektor an beiden Türen (Fiat)
- Warmwasserbereiter
- Fußboden-Heizschlingen im Fahrerhaus
- Webasto Motorheizung mit Zeitsteuerung
- Wassertank ist isoliert und beheizt
- Wärmetauscher mit Umwälzpumpe

#### AUßEN

- 12 V/230 V Garage
- Zentralverriegelung, Tür im Wohnteil
- Duschanschluss Garage
- Ecoprim-Isolierung in Wänden, Boden, Dach
- Ferngesteuerte Zentralverriegelung, auch Einstieg zum Wohnbereich
- Hydraulische Stützen
- Küchenfenster
- Fliegenschutztür
- Kunststoff-Riegel
- Sandwich-Konstruktion
- Robuste und feuchtesichere Karosserie
- Getönte Doppelfenster

#### INNEN

- 12 V/230 V Ladung Deckenbett
- Arbeitsplatte mit Gasherd 3-flammig
- Armstütze, Dinette
- Abfalleimer für Sortierung
- Cinderella Verbrennungstoilette
- Dusche mit Falttüren oder Dusche in separater Duschkabine
- Elektrische Entleerung des Grauwassertanks (manuelle Leerung möglich)
- Elektro-Jalousie Windschutzscheibe
- Einhebel-Mischbatterie in Küche und Toilette
- Ergonomisch geformte Sitzpolster, Bultex
- Exklusive Oberschränktüren
- Frischwassertank, 140 Liter
- Gasdämpfer Oberschrank
- Tisch und Arbeitsflächen aus
- Hochwertige Einrichtungskomponenten
- Eingebauter Ofen
- Durchlüftete Einrichtung
- Kühlschrank TecTower
- Küchendunstabzug mit Motor und Fettfilter
- Schalldämmende, weiche Innendecke
- Verdunkelungsvorhänge
- Schlafcouch
- Absenkbares Doppelbett über dem Fahrerhaus, Elektrisch
- Optimierte Kühlschrankbelüftung
- Optimiertes Lüftungssystem
- Rollo mit Mückennetz an allen zu öffnenden Fenstern
- Hochglanzlaminat
- Lederbezüge
- Sofa mit Slideout-Funktion
- Soft-close Küchen-Schubladen
- Federkernmatratze und dicke Matratzenauflage
- Gasherd mit elektrischer Zündung
- Stufenloses Rollo mit Mückennetz an allen zu öffnenden Fenstern
- Bett-Kopfende mit Beleuchtung
- Toilettenraum mit Waschbecken, Duschwanne und Schrank
- Getönte Fenster
- Drahtkörbe in der Garderobe
- Hochstellbares Kopfteil
- Beheizter Abwassertank, 90 Liter

- Belüftete Dachluken Heki II mit Mückennetz und Verdunkelungsvorhang
- Belüftete Dachluken Mini Heki mit Mückennetz und Verdunkelungsvorhang
- Belüftete Wandtapete
- Wahl zwischen 8 Polsterungen
- Tagesdecke

#### ALARM / SICHERHEIT

- Feuermelder
- Crashesensor für das Gassystem
- Elektrischer Verschluss der Arbeitsbank
- Fiat Camper Assistance, Neufahrzeug 2 Jahre
- Einbruchalarm außen
- Fehlerstromschutzschalter
- Leckindikator für Flüssiggas
- Bewegungsmelder Außenbeleuchtung
- Schlauchbruchventil für das Gassystem

#### AUDIO / VIDEO

- Beleuchtung Bettkasten
- Dimmer, vordere Deckenlampe
- Sockel für LCD-TV
- Garderobenbeleuchtung
- Lautsprecher hinten
- Indirekte Beleuchtung über dem Oberschrank
- KABE Smart D mit „Touch-Screen“ und Anzeige von Uhrzeit, Innen- und Außentemperatur
- Stauraumbeleuchtung
- LED-Beleuchtung
- Multimedia-Player mit u.a. CD, DVD, Radio, MP3-Player, Rückfahrkamera, Navigator
- Nachtbeleuchtung
- Premium Sound System (mit Wi-Fi)
- Smart D Remote
- TV-Antenne mit Verstärker
- USB-Anschluss
- 230V/12V/TV-Anschluss / Eingang für die Zentralantenne

#### BATTERIE / LADEGERÄT

- Batterieladegerät 35 A
- Leistungssensor
- Schaltzentrale 230V (16 A)
- Besonders starke Wohnteil-Batterien 115 Ah
- Service-Center mit Bedientafel
- Netzunabhängige Stromversorgung (Solarzellen, Wechselrichter, doppelte Batterien)

#### IMPERIAL I910

- Fiat AL-KO-Fahrwerk Goldschmitt, 5500 kg

### MODELLE



VOLLINTEGRIERT  
Travel Master Imperial i810



VOLLINTEGRIERT  
Travel Master Imperial i910

### BEZUGSKOLLEKTIONEN



Aspen



Boston



Orlando



Avignon



Denver



Falun



Kiel



Lund



KABE IMPERIAL

## Wohnzimmer mit meisterlichem Komfort.

Das Wohnzimmer strahlt in jedem Detail Stil und Klasse aus und vereint erlesene Materialien mit zeitlos ansprechendem Design. Damit Sie alles Ihrem persönlichen Geschmack anpassen können, steht Ihnen eine Reihe verschiedener Textil- und Lederbezüge zur Auswahl, wobei Bezüge aus hochwertigem Leder zur Standardausrüstung gehören. Das Sofa besitzt eine Slide-out-Funktion, mit der sich die Winkel von Sitz und Rückenlehne des Gurtplatzes einfach verstellen lassen. Das bietet immer optimalen Sitzkomfort.

## Die Küche in der Vortrefflichkeit Standard ist.

Die Küche im KABE Imperial ist unsere exklusivste. Neben allen Vorzügen unserer anderen Küchen verfügt der Imperial auch über einen separaten Einbauofen im TecTower und ein absenkbares Regal mit Platz für u.a. die Kaffeemaschine (i910). Die exklusive Einrichtung, der durchgehend hohe Standard sowie die zeitlosen Linien fallen sofort auf, wenn man das Wohnmobil betritt. Dies ist keine gewöhnliche Wohnmobil-Küche.

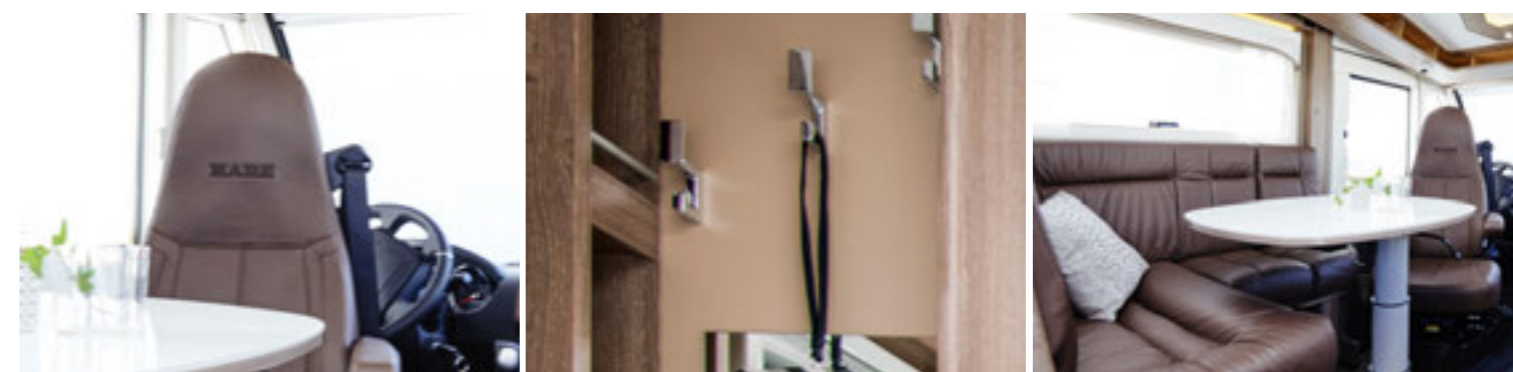

Die geschwungenen Linien der Küche macht die Küchenarbeit zu einem funktionellen Vergnügen. Die verdeckten Lichtleisten tragen zum Wohlbefinden und Luxusflair bei.

Fahrer- und Beifahrersitz lassen sich leicht schwenken und bilden dann einen Teil der Sitzgruppe.

Jede noch so kleine Fläche wird optimal genutzt, ohne den ästhetischen Gesamteindruck zu beeinträchtigen.

Das L-förmige Sofa bietet vielen Personen bequeme Sitzplätze. Selbstverständlich gehört es zum Komfortstandard in allen KABE-Wohnmobilen.

KABE IMPERIAL

## Badezimmer im Luxusformat.

In einem Imperial-Badezimmer ist kein Platz für Kompromisse. Feine Linien, gute Beleuchtung und Verbrennungstoilette gehören selbstverständlich zum Standard. Sie haben die Wahl zwischen einem großen Badezimmer im Fahrzeugheck oder separater Dusche und Toilette. Bei letzterer Lösung lässt sich das Schlafabteil vom Wohnbereich des Wohnmobils abtrennen, indem man die Toilettentüre öffnet. Das gewährleistet eine ungestörte Privatsphäre.



## Schlafzimmer für Entspannung pur.

Wir haben keine Mühen gescheut, um unsere Imperial-Wohnmobile mit Schlafzimmer-Alternativen für jeden Geschmack anbieten zu können. Ihnen allen sind erstklassiger Schlafkomfort, ansprechendes Design und Funktionalität gemein. Welche Bettalternative oder -platzierung Sie auch wählen mögen, schlafen Sie immer auf einer richtig bequemen Federkernmatratze mit extra dicker Matratzenauflage und verstellbarem Kopfende. Die Klimaanlage ist dabei ebenso selbstverständlich wie die stimmungsvolle Beleuchtung im Kopfbrett des Bettes.



In einem KABE Imperial schlafen Sie mit Sicherheit so gut wie zu Hause. Bequeme Matratzen, clevere Aufbewahrung und sowohl sanfte Hintergrundbeleuchtung wie auch gute Leselampen sorgen für ein angenehmes Ambiente.

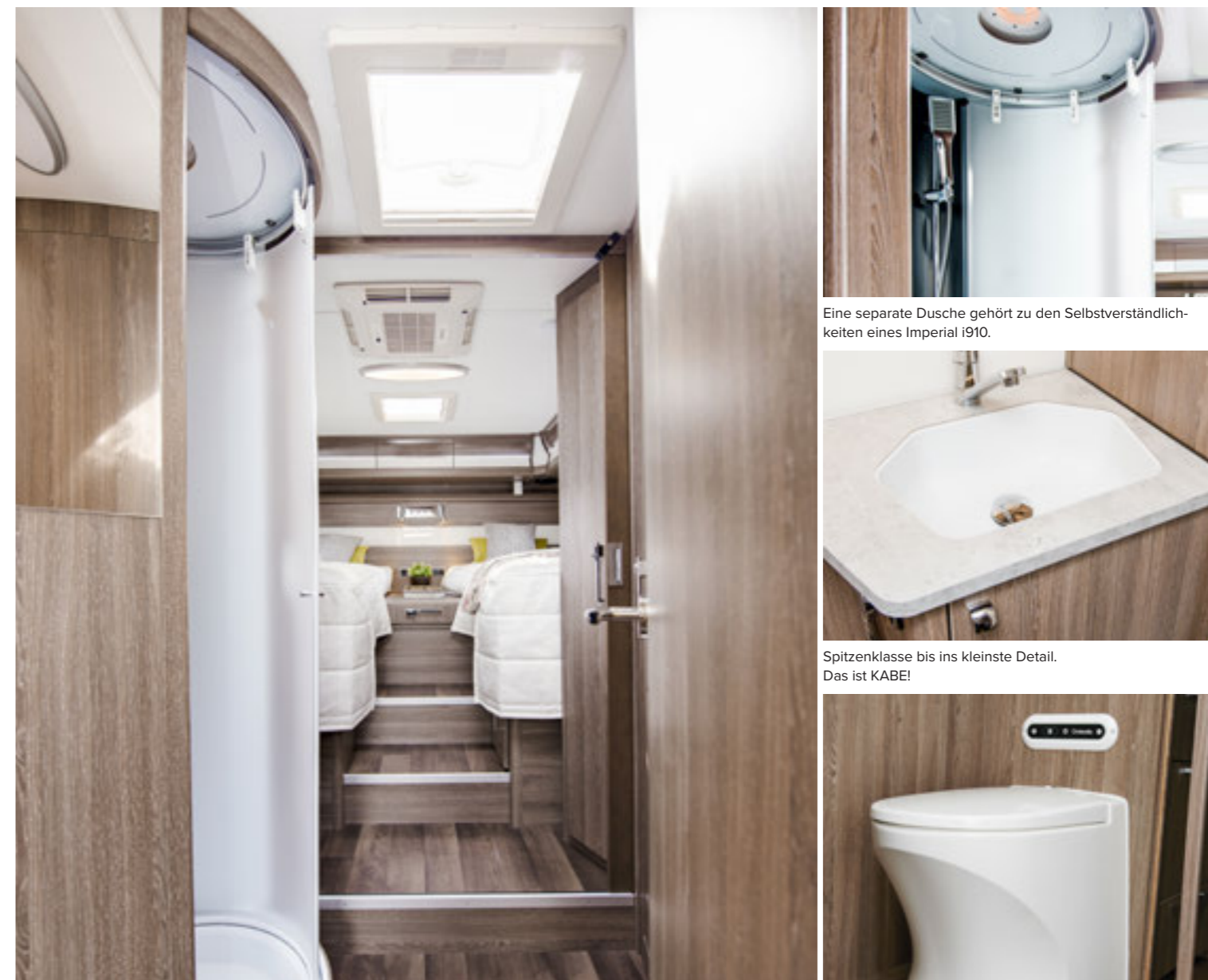

Eine separate Dusche gehört zu den Selbstverständlichkeiten eines Imperial i910.

Spitzenklasse bis ins kleinste Detail. Das ist KABE!

Cinderella Verbrennungstoilette.

Das Dachfenster lässt viel Licht einfluten, was einen morgens schnell munter macht. Gute Aufbewahrungsmöglichkeiten helfen mit, das Wohnmobil sauber und aufgeräumt zu halten.

## new! Travel Master Imperial i810 LT

Mit dem vollintegrierten i810 LT bekommen Sie alles, was komfortables Wohnen ausmacht: bequeme Einzelbetten, eine praktische Winkelküche, eine geräumige Sitzgruppe und ein großes Badezimmer. All das in absolutem Premiumstandard.



### TECHNISCHE SPEZIFIKATION

Innere Länge, Wohnbereich:	5564 mm
Innere Breite:	2180 mm
Innere Höhe:	1960 mm
Gesamtlänge:	8206 mm
Gesamtbreite:	2310 mm
Gesamthöhe:	2938 mm
Schlafplätze inkl. Dinette:	2-5
Anzahl Passagiere:	3
Schlafrum hinten:	2x1940x780 mm
Schlafrum Dinette:	2060x1175/560 mm
Schlafrum Deckenbett:	1880x1380 mm
Lukenöffnung B/H:	700x800 mm

### Grundriss

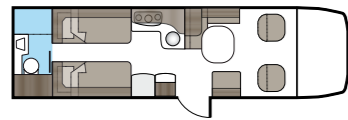

## new! Travel Master Imperial i810 LGB

Ein Wohnmobil für alle, die unterwegs auf smarte Lösungen, gute Aufbewahrungsmöglichkeiten und hohen Standard nicht verzichten wollen. Die großen Stauräume unter den erhöhten Einzelbetten sowie die großzügig bemessenen Schränke und Schubladen in der Küche bieten viel Platz.



### TECHNISCHE SPEZIFIKATION

Innere Länge, Wohnbereich:	5564 mm
Innere Breite:	2180 mm
Innere Höhe:	1960 mm
Gesamtlänge:	8206 mm
Gesamtbreite:	2310 mm
Gesamthöhe:	2938 mm
Schlafplätze inkl. Dinette:	2-6
Anzahl Passagiere:	3
Schlafrum hinten:	2000x780+2000x700 mm
Schlafrum Dinette:	2060x1175/560 mm
Schlafrum Deckenbett:	1880x1380 mm
Lukenöffnung B/H:	2x760x1040 mm

### Grundriss

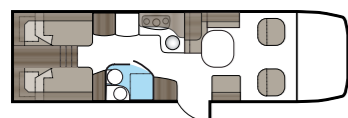

## new! Travel Master Imperial i810 LB

Durchdachtes und praktisches Wohnmobil mit gut ausgerüsteter Winkelküche, einer bequemen Sitzgruppe für gesellige Stunden sowie mit Einzelbetten. All das hält den höchsten Standard.



### TECHNISCHE SPEZIFIKATION

Innere Länge, Wohnbereich:	5564 mm
Innere Breite:	2180 mm
Innere Höhe:	1960 mm
Gesamtlänge:	8206 mm
Gesamtbreite:	2310 mm
Gesamthöhe:	2938 mm
Schlafplätze inkl. Dinette:	2-5
Anzahl Passagiere:	3
Schlafrum hinten:	2x1940x780 mm
Schlafrum Dinette:	2060x1175/560 mm
Schlafrum Deckenbett:	1880x1380 mm
Lukenöffnung B/H:	2x700x800 mm

### Grundriss

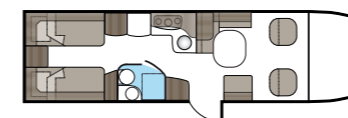



## **new!** Travel Master Imperial i810 LQB

Ein besonders geräumiges Wohnmobil dank der großen Winkelküche und zahlreicher praktischer Stauräume. Das große Queen-Size-Bett in der Mitte des Hecks und ein absenkbares Doppelbett über der Sitzgruppe bieten ausreichend viele Schlafplätze.



### TECHNISCHE SPEZIFIKATION

Innere Länge, Wohnbereich:	5564 mm
Innere Breite:	2180 mm
Innere Höhe:	1960 mm
Gesamtlänge:	8206 mm
Gesamtbreite:	2310 mm
Gesamthöhe:	2938 mm
Schlafplätze inkl. Dinette:	2-5
Anzahl Passagiere:	3
Schlafrum hinten:	2010x1380 mm
Schlafrum Dinette:	2060x1175/560 mm
Schlafrum Deckenbett:	1880x1380 mm
Lukenöffnung B/H:	2x700x1050 mm

Grundriss

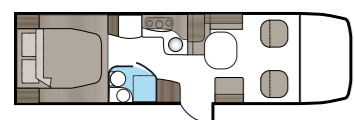

## **new!** Travel Master Imperial i810 LXL

Der LXL-Grundriss ist schnell einer unserer Bestseller geworden. Jetzt ist er mit allen Premiumvorteilen der Imperial-Serie zu haben. Das perfekte Modell für alle, die ein Wohnmobil mit praktischen und bequemen Lösungen von höchster Qualität suchen.



### TECHNISCHE SPEZIFIKATION

Innere Länge, Wohnbereich:	5564 mm
Innere Breite:	2180 mm
Innere Höhe:	1960 mm
Gesamtlänge:	8206 mm
Gesamtbreite:	2310 mm
Gesamthöhe:	2938 mm
Schlafplätze inkl. Dinette:	2-4
Anzahl Passagiere:	3
Schlafrum hinten:	1900x1280 mm
Schlafrum Dinette:	2060x1175/560 mm
Schlafrum Deckenbett:	1880x1380 mm
Lukenöffnung B/H:	700x800 mm

Grundriss

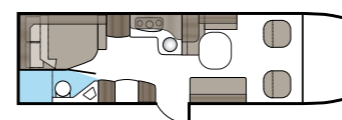



## Travel Master Imperial i910 GB

Der KABE i910 GB ist eines unserer größten vollintegrierten Wohnmobile. Über die große Stauraum-Luke ist der geräumige Stauraum unter den erhöhten Betten leicht von außen zugänglich.



TECHNISCHE SPEZIFIKATION	
Innere Länge, Wohnbereich:	6564 mm
Innere Breite:	2180 mm
Innere Höhe:	1960 mm
Gesamtlänge:	9206 mm
Gesamtbreite:	2310 mm
Gesamthöhe:	2938 mm
Schlafplätze inkl. Dinette:	2-6
Anzahl Passagiere:	3
Schlafrum hinten:	1960x765+1960x700 mm
Schlafrum Dinette:	2060x1175/1050 mm
Schlafrum Deckenbett:	1880x1380 mm
Lukenöffnung B/H:	760x1040 mm 2x

Grundriss

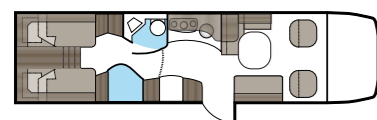

## Travel Master Imperial i910 B

Der KABE i910 B hat eine große, reich ausgerüstete Küche mit 3-flammigem Gasherd, abgerundetem Spülbecken mit außenliegendem Wasserhahn und einem TecTower-Kühlschrank mit separatem Gefrierfach und aes-Funktion.



TECHNISCHE SPEZIFIKATION	
Innere Länge, Wohnbereich:	6564 mm
Innere Breite:	2180 mm
Innere Höhe:	1960 mm
Gesamtlänge:	9206 mm
Gesamtbreite:	2310 mm
Gesamthöhe:	2938 mm
Schlafplätze inkl. Dinette:	2-5
Anzahl Passagiere:	3
Schlafrum hinten:	2x1940x780 mm
Schlafrum Dinette:	2060x1175/1050 mm
Schlafrum Deckenbett:	1880x1380 mm
Lukenöffnung B/H:	2x700x800 mm

Grundriss

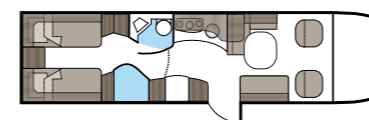

# Travel Master Imperial i910 T

Der i910 T hat ein großes Badezimmer über die gesamte Fahrzeugbreite im Heck des Fahrzeugs. Die beiden bequemen Einzelbetten, die elegant geschwungene Küche mit unzähligen Finessen sowie die komfortable Sitzgruppe schaffen eine entspannte Atmosphäre.



## TECHNISCHE SPEZIFIKATION

Innere Länge, Wohnbereich:	6564 mm
Innere Breite:	2180 mm
Innere Höhe:	1960 mm
Gesamtlänge:	9206 mm
Gesamtbreite:	2310 mm
Gesamthöhe:	2938 mm
Schlafplätze inkl. Dinette:	2-5
Anzahl Passagiere:	3
Schlafrum hinten:	2x1940x780 mm
Schlafrum Dinette:	-
Schlafrum Deckenbett:	1880x1380 mm
Lukenöffnung B/H:	1160x700 mm

## Grundriss

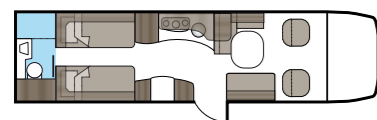

# Travel Master Imperial i910 QB

Der i910 QB hat ein großes, komfortables Queen-Size-Bett im Heck. Die elegant geschwungene Küche und die durchdachte Sitzgruppe machen dieses Modell zu einem richtigen Luxus-Wohnmobil.



## TECHNISCHE SPEZIFIKATION

Innere Länge, Wohnbereich:	6564 mm
Innere Breite:	2180 mm
Innere Höhe:	1960 mm
Gesamtlänge:	9206 mm
Gesamtbreite:	2310 mm
Gesamthöhe:	2938 mm
Schlafplätze inkl. Dinette:	2-5
Anzahl Passagiere:	3
Schlafrum hinten:	2010x1380 mm
Schlafrum Dinette:	2060x1175/1050 mm
Schlafrum Deckenbett:	1880x1380 mm
Lukenöffnung B/H:	2x700x1050 mm

## Grundriss

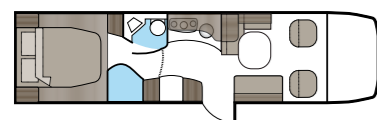



# VERLEIHEN SIE IHREM KABE DAS GEWISSE EXTRA.

## BATTERIE / LADEGERÄT



**Solarzelle.** Erzeugen Sie Ihren eigenen Strom. Umweltfreundlich, einfach und praktisch. Das Solarzellen-Paket von GoCamp liefert 150 W und hält höchste Qualität. Der kräftige Aluminiumrahmen der Solarmodule hat aerodynamische Spoiler, die das Windgeräusch während der Fahrt reduzieren.

Wir wissen, was für ein bequemes Leben im Wohnmobil erforderlich ist. Daher ist jeder KABE schon in der Grundausführung großzügig ausgerüstet. Viele Details, die wir serienmäßig einbauen, sind bei der Konkurrenz nur gegen Aufpreis zu haben. Aber alle haben wir unsere ganz persönlichen Wünsche, und natürlich können Sie Ihr Wohnmobil individuell perfektionieren und ganz Ihrem Bedarf und Geschmack anpassen. Hierfür bieten wir ein umfassendes Zubehörsortiment an.

## KLIMA / HEIZUNG



Batterieanzeige



Inverter 1800 W



**Garagenheizung.** Sind Sie es leid, feuchte Kleider, Schuhe und Golfschläger im Wohnmobil zu haben? Mit dem KABE-Garagenheizung können Sie all das schnell und bequem in der Garage trocknen. Die Heizfunktion lässt sich durch einen kurzen Tastendruck an der Smart D Bedientafel ein- und ausschalten. Einfacher geht es nicht!

Dieses Zubehör ist für die Wohnmobile der Modellreihen G, GB und QB erhältlich (nicht TM740).

## KLIMA / HEIZUNG



Thermostatgesteuerte Fussbodenheizung AGS II Pro (Standard i810, i860, i910)



Klimaanlage im Wohnbereich Fresh Jet FJ2200

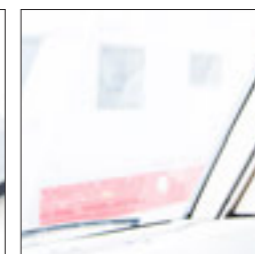

Elektrisch beheizte Windschutzscheibe i760, i810, i860 (Standard Imperial)



Sitzheizung, vorne Y0405

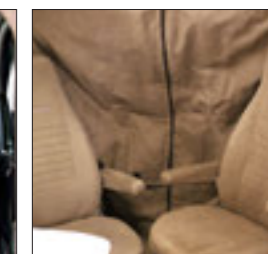

Thermogardine zwischen Wohnbereich und Fahrerhaus

## ANSCHLÜSSE



Äußerer Gasanschluss  
 Gasumschalter Duo Control  
 Duschanschluss (nur G, GB standard Imperial)  
 Geruchsverschluss Toilette Y0374

## MOTOR / CHASSIS



**ALC – AL-KO Level Controller.** ALC sorgt für einen klar verbesserten Fahrkomfort und erhöhte Sicherheit unterwegs. Auf unebenen Straßen sorgt das System für eine merklich bessere Federung und Stoßdämpfung und bewirkt eine höhere Seitenstabilität. ALC ersetzt die herkömmlichen Achsenstoßdämpfer und hält die Hinterachse unabhängig von der Belastung auf einem konstanten Fahrniveau.

Dies ist ein preiswertes Zubehör für die zweiachsigen KABE-Wohnmobile 780, i760 und i810.

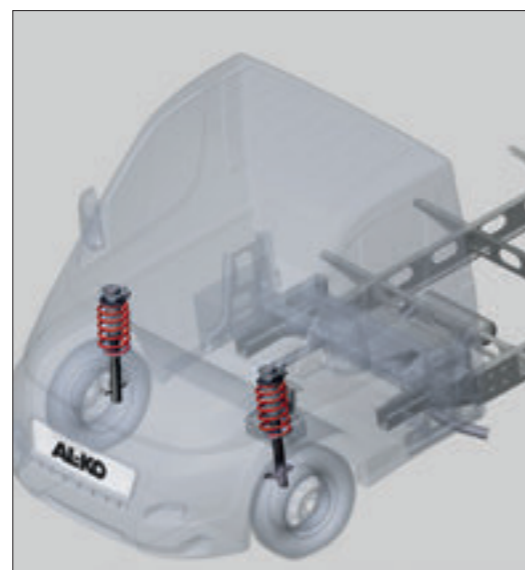

**ACS – AL-KO Comfort Suspension.** Die ACS-Komfortfederung für die Vorderachse erhöhen sich Fahrkomfort und Stabilität bei gleichzeitiger Senkung der Fahrgeräusche. Diese Hochleistungs-dämpfer und Spiralfedern sind sorgfältig aufeinander und auf das Fahrzeuggewicht abgestimmt. ACS schluckt die meisten Unebenheiten der Fahrbahn, liefert eine schnellere und exakte Lenkrückmeldung und filtert kleine Rillen in der Fahrbahn wirkungsvoll aus. ACS + ALC bilden eine perfekte Kombination für Stabilität und Fahrkomfort.

Ein Zubehör für Die Modelle 780 und 880. Standard bei 760 – i910, außer bei Fahrzeugen, die für ein höheres Gesamtgewicht ausgelegt sind.



Motor FIAT 2,3 l 180 ps 780  
 Luftfederung AL-KO 780, i760, i810 X2 Hinterachse  
 Luftfederung AL-KO 780, i760, i810 X4 Hinterachse  
 Gesamtgewicht max 5500 kg (nicht im x4)  
 Leichtmetallfelgen (Standard i810, i860, i910)  
 Ersatzradhalter Garage  
 Luftfederung AL-KO 880, i860, i910 X2 Hinterachse  
 Luftfederung AL-KO 880, i860, i910 X4 Hinterachse  
 Luftfederung AL-KO i810 Doppelachse X2 Hinterachse  
 Luftfederung AL-KO i810 Doppelachse X4 Hinterachse

## AUSSEN



Elektrische Markise Beleuchtung auf Markise  
 Fahrradträger für 3 Räder mit manueller Hubvorrichtung Y0335  
 Anhängerkupplung i760, i810, i860, 780, 880  
 Heckstützen i760, 880, i760, i810, i860, i910  
 Kotflügelersatz mit Schmutzfänger  
 Spritzschutz:  
 Hinten i760, i810, i860, i910  
 Vorn i760, i810, i860, i910



Heki 4 (ersetzt Heki 2)  
 Elektro-Jalousie Windschutzscheibe (Standard i810, i860, i910)  
 Ausziehbares Trittbrett an Fahrertür  
 Wasser 150 liter  
 Hydraulische Ausdrehstützen



**Garagenkästen + Auszugskasten.** Wollen Sie noch mehr auf die Reise mitnehmen? Bauen Sie Ihren KABE mit zusätzlichen, praktischen Stauräumen. Was Sie nicht im Inneren des Wohnmobils aufbewahren wollen, können Sie in Stauräumen oder einem Auszugskasten verstauen, die von außen leicht zugänglich sind. Sie wählen die Größe nach Bedarf.



Auszugskasten, Seitenspoiler-Paket (V/F) 780, x780 (Standard 880)  
 Auszugskasten i760 LGB, i810 LGB, i860 LGB, i910 LGB



## INNEN



Toilette Thetford mit Keramikschale



Feuerklosett



Handtuchrockner  
• Elektrisch mit Timer  
• Handtuchrockner Elektrisch 1700 mm



Holzboden in der Dusche  
Y0425, Y0425, Y0427, Y0436  
Lüfter in der Dusche Y0412  
(nur T, LT)



Spiegel Innenseite Toilettentür  
Y0392



Küche mit weißen Schranktüren



Mikrowelle 800 W (230 V)

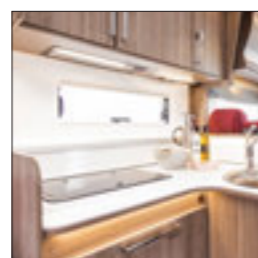

Elektrische Verriegelung der Küche  
(Standard Imperial)



Leselampe Y0413  
Papierkorb in Einstiegstür Y0428

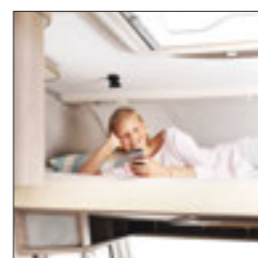

Motorgetriebener Lattenrost im  
Bett vorn i760  
(Standard i810, i860 und i910)  
Gardinen am Deckenbett  
Y0430-Y0432



Grand Lit



Lederbezüge Aspen

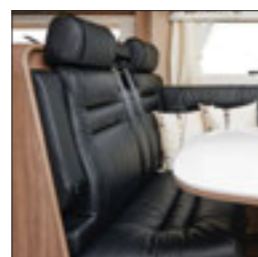

Lederbezüge Boston

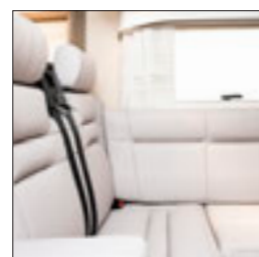

Lederbezüge Orlando



Zentralstaubsauger Y0349

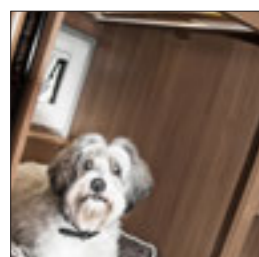

Komfort Sicherheits-Hundehütte  
mit Fenster im Garagenteil, 780LGB  
H 50 cm

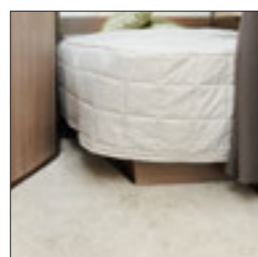

Geformte Bodenmatte

Kindersitz am Boden (Y0443)



**Fünfter Platz mit Sicherheitsgurt.** Wollen Sie ein weiteres Familienmitglied oder einen Freund auf die Reise mitnehmen? Dann wählen Sie einen zusätzlichen, fünften Sitz mit Sicherheitsgurt.

## AUDIO / VIDEO

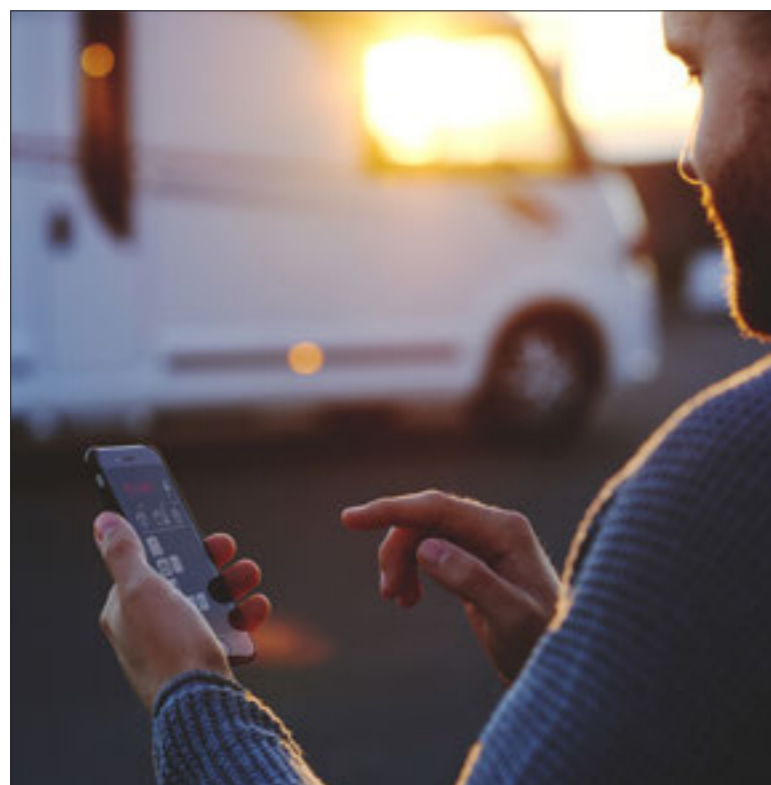

**KABE Smart D Remote.** KABE Smart D Remote ermöglicht die Fernsteuerung der Bedientafel im Wohnmobil von beliebiger Stelle mit Hilfe einer Smartphone-App. Das System basiert auf einem 4G-Router mit externen Antennen und einem mobilen Modem. Damit können Sie nicht nur die Heizung und die Beleuchtung steuern sowie Funktionen und Alarmmeldungen des Wohnmobils über das Handy kontrollieren, sondern sie haben unterwegs auch Zugriff auf eine gute, drahtlose Internetverbindung.

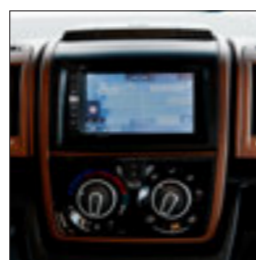

1. KABE Premium Sound System mit Navigation, GPS, rückfahrkamera (Standard Imperial)
2. Navigation, GPS, rückfahrkamera

Weitere Extras:  
 TV-Konsole Y0419  
 Steckdose 230 V  
 Umbau zu doppelter Steckdose Y0399

## ALARM / SICHERHEIT



Gasalarm, Sicherheitsalarm NX5 Y0314  
 Zusätzlicher Propansensor Y0433



Gasalarm, Sicherheitsalarm NX5 Y0314



Einbruchalarm mit Defa-Alarmanlage (standard i810, i860, Imperial)



GSM/GPS-Modul für Einbruchalarm Y0378



Gaswarner Y0397



Feuerlöscher Y0355



Zentralverriegelung aller äußeren Luken (880)



Minisafe Y0383

# VIEL PLATZ FÜR ALLE EXTRAS.



Möchten sie beim Gepäck keine Kompromisse machen? Wählen sie einen KABE mit viel Verstaumöglichkeiten. In unseren Garagenmodellen sowie QB finden sie Platz für Fahrräder, Tische und Stühle – alles was man für einen perfekten Urlaub braucht. Wärme in der Garage kann als Option dazu gewählt werden.



Praktische Befestigungsösen helfen ihnen das Gepäck sicher zu verstauen.



Die großen Schubladen bieten ihnen den perfekten Platz für alles was Sie mit dabei haben wollen. In einigen Modellen sind diese schon als Standard mit dabei, bei anderen können Sie diese gerne als Option bestellen.



In KABEs vollintegrierten Fahrzeugen nutzen wir den doppelten Boden auf eine schlaue Art und Weise. Hier im Travel Master i810 QB haben Sie Zugang zu diesem Raum von der Garage aus.



Die geräumigen Lastluken im Doppelboden unserer vollintegrierten Reisemobilen machen das Beladen und Erreichen des Gepäcks besonders leicht.



Immer einen Schritt voraus...

**KABE**

[www.kabe.se/de](http://www.kabe.se/de)



IHR KABE-HÄNDLER

