

2007



KABE

Made for Finland



Kun valitset KABE-vaunun, saat laatua!

KABE on Ruotsin vanhin edelleen toiminnassa oleva matkailuvaunutehdas!

Ensimmäisen matkailuvaununsa KABE rakensi jo vuonna 1958. Aina siitä lähtien KABE on edustanut alan tuotekehittelyn ja valmistustekniikan ehdotonta huippua, mikä on tehnyt siitä Ruotsin ostetuimman matkailuvaunun! Tenhultissa, Jönköpingin ulkopuolella sijaitsevassa modernissa matkailuvaunutehtaassa on pätevien työntekijöiden käytössä tietokoneohjattu konekanta, joka edustaa alan uusinta uutta. KABE:n kehitysosaston tehtävänä on löytää parhaat suunnitteluratkaisut ja varmistaa, että asiakkaiden tiukat laadulliset ja toiminnalliset vaatimukset täyttyvät. Juuri siksi KABE on turvallinen valinta ja siksi KABE:lla on vain tyytyväisiä asiakkaita!

KABE 

– Aina askeleen edellä

FLEXLINE - tarjoaa täydellisen vapauden!

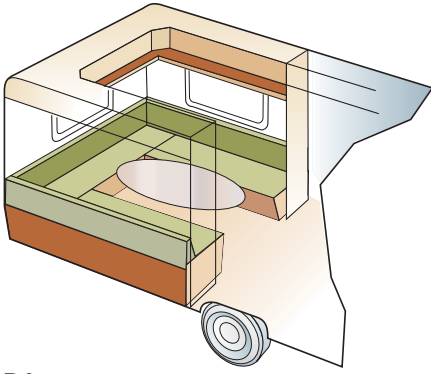

B1

Standard: 205 x 196
King Size: 225 x 196

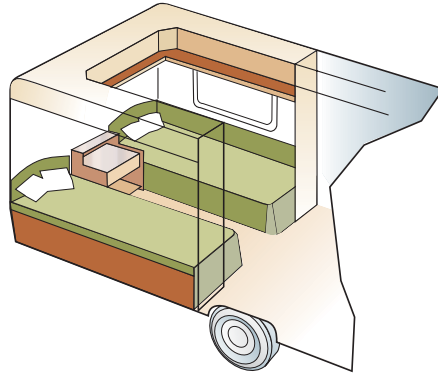

B2

Standard: 2 x 196 x 78
King Size: 2 x 196 x 88

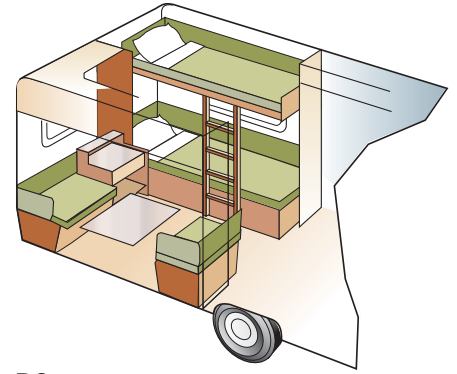

B3

Standard: 2 x 196 x 77 + 196 x 86
King Size: 2 x 196 x 87 + 196 x 96

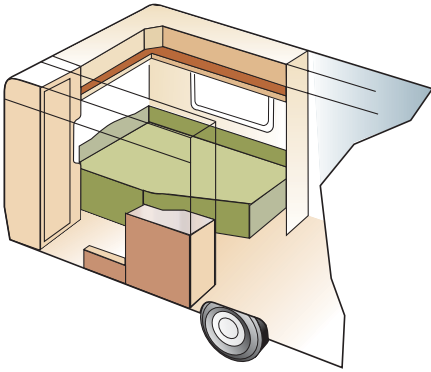

B5

Standard: 196 x 140 / 118
King Size: 196 x 160 / 138

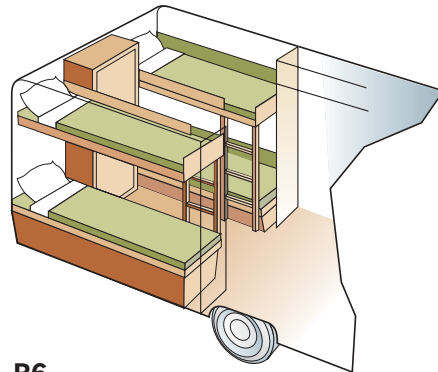

B6

Standard: 4 x 196 x 77
King Size: 4 x 196 x 87

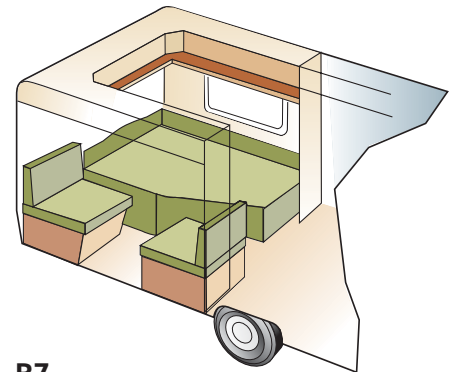

B7

Standard: 196 x 124 / 102 + 196 x 77
King Size: 196 x 140 / 118 + 196 x 77

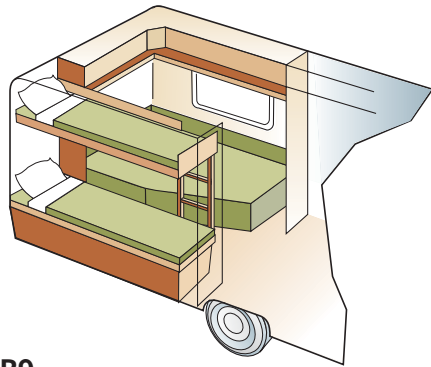

B9

King Size: 196 x 140 / 118 + 2 x 196 x 68

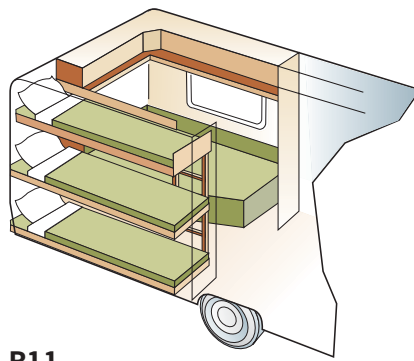

B11

King Size: 196 x 140 / 118
+ 2 x 196 x 68
+ 1 x 196 x 62

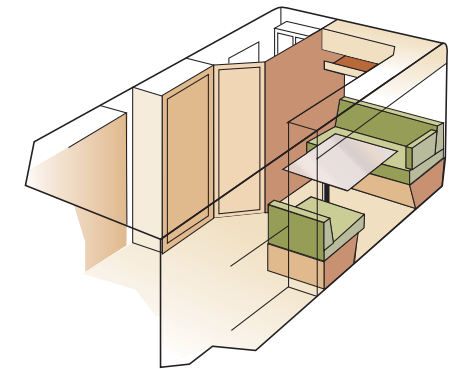

XV1

Standard: 196 x 128 / 89
King Size: 196 x 148 / 109

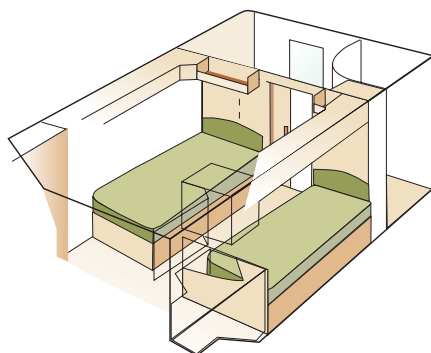

TDL E

Standard: 2 x 196 x 78
King Size: 2 x 196 x 88

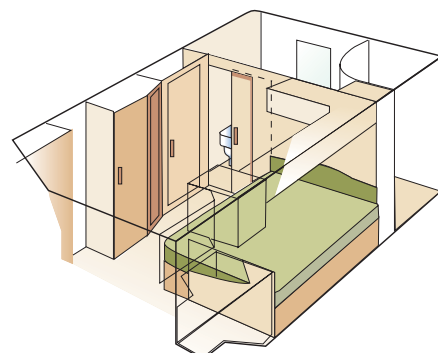

TDL U

Standard: 196 x 120
King Size: 196 x 140

Flexline tarjoaa täydellisen vapauden!

Markkinoiden laajimmasta mallistosta löydät aina oikean KABE-vaunun omiin ja perheesi tarpeisiin. KABE:n kehittämä ainutlaatuinen Flexline-järjestelmä on alan ensimmäinen. Flexlinen ansiosta voit valita matkailuvaunuusi erilaisia sisustusyhdistelmiä tehdäkseen siitä persoonallisen. Valikoiman noin 100 pohjaratkaisua voidaan koota 28 mallista, 1-14 Flexline-vaihtoehdosta, 2 leveydestä (vakio tai King Size), 6 tekstiili- ja 3 nahkamallistosta sekä noin 100 lisävarusteesta. Flexline-ratkaisut XV1 ja XV2 voidaan toimittaa peilikuvarekenteina (XF1 ja XF2) matkailuvaunumalleihin Ametist VXL.

HUOM! Tämän esitteen kuviin voi sisältyä lisävarusteita.

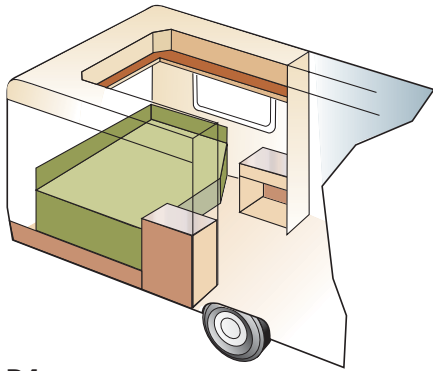

B4

Standard: 200 x 140 / 118

King Size: 200 x 140 / 118

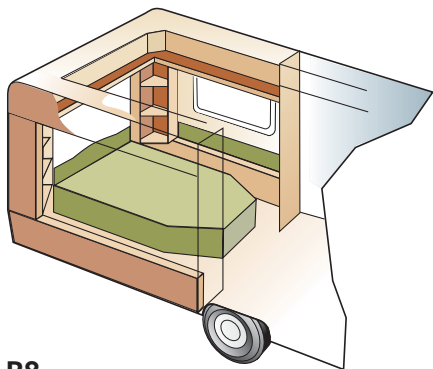

B8

King Size: 196 x 156

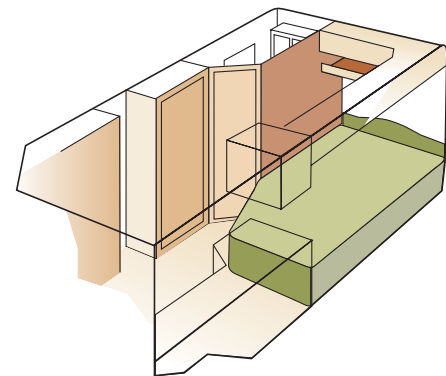

XV2

Standard: 196 x 124 / 102

King Size: 196 x 140 / 118



TELLUS



ATHENA



HERA



NEPTUNUS



MERKURIUS



JUPITER



LUNA



SATURNUS



VENUS

Hyvä tietää nahkaverhoilua valittaessa!

Nahkaa on saatavana eri laatuina, jotka vaativat eri määrän hoitoa ja huoltoa. KABE-vaunuun voit valita kolmesta eri nahkaverhoilusta.

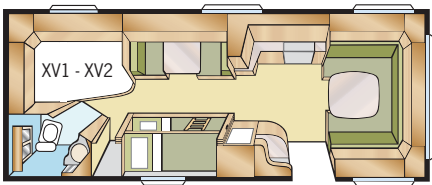

Royal 780 BGXL / XV1 - XV2

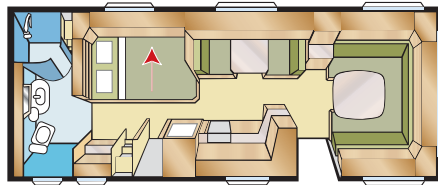

Royal 780 TDL U

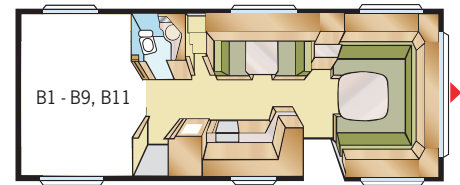

Royal 780 GLE / B1 - B9, B11

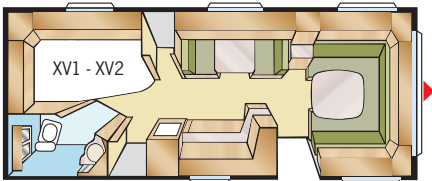

Royal 720 GXL / XV1 - XV2

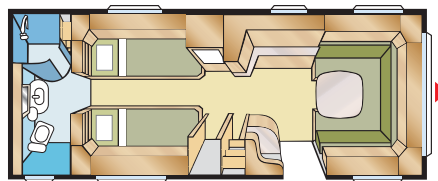

Royal 720 TDL E

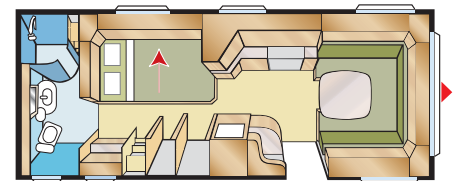

Royal 720 TDL U

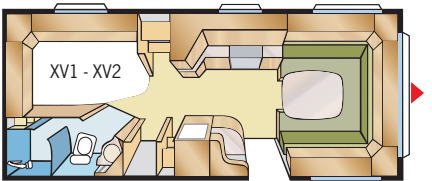

Royal 610 DXL / XV1 - XV2

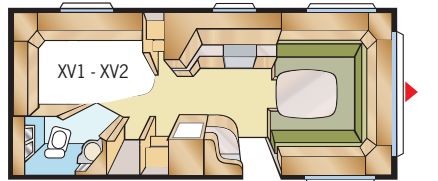

Royal 590 XL / XV1 - XV2

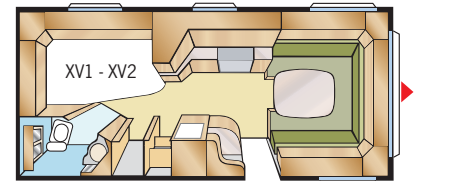

Royal 560 XL / XV1 - XV2

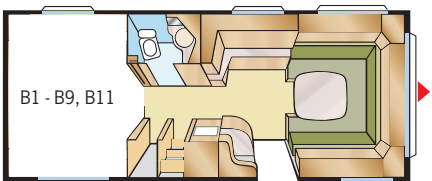

Diamant GLE / B1 - B9, B11

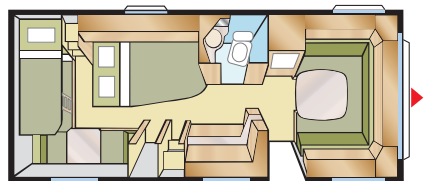

Onyx GDL

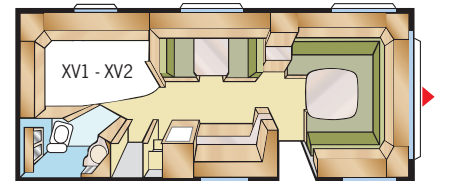

Onyx GXL / XV1 - XV2

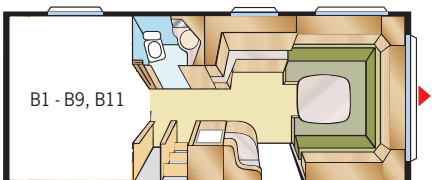

Onyx GLE / B1 - B9, B11

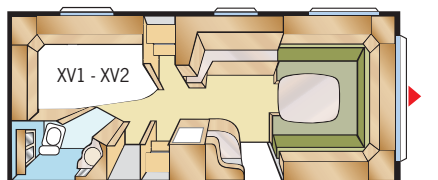

Safir XL / XV1 - XV2

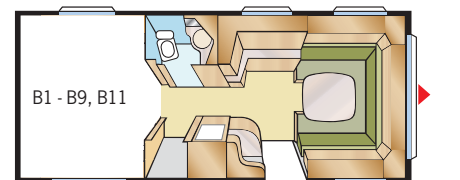

Safir GLE / B1 - B9, B11

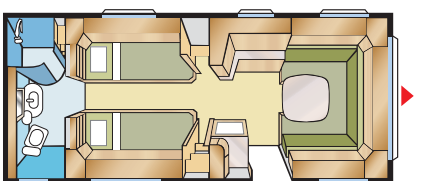

Safir TDL E

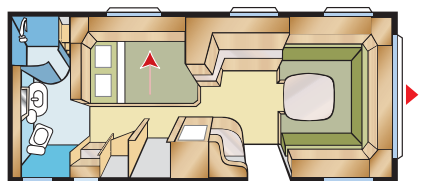

Safir TDL U

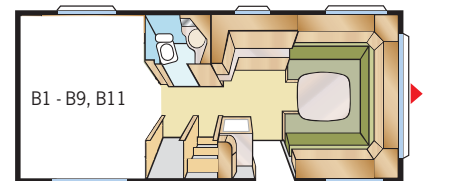

Ametist GLE / B1 - B9, B11

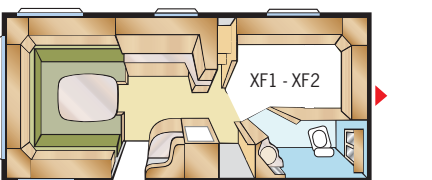

Ametist VXL / XF1 - XF2

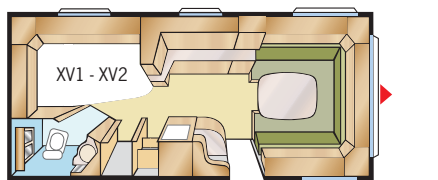

Ametist XL / XV1 - XV2

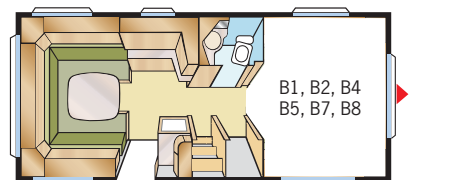

Ametist VGLE / B1-2, B4-5, B7-8

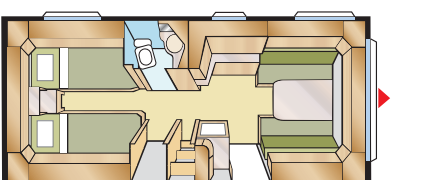

Smaragd GLE

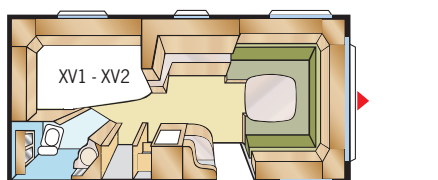

Smaragd XL / XV1 - XV2

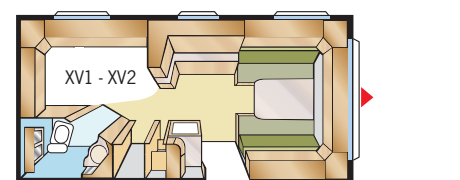

Brilljant XL / XV1 - XV2



Royal Hacienda - King of Caravans

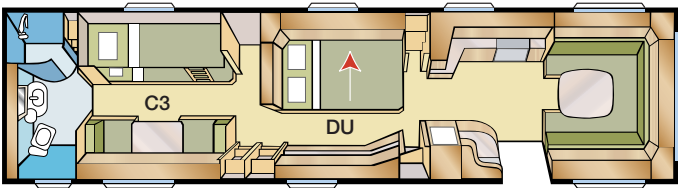

King Size: C3: 2 x 196x87 + 196x96
DU: 196x140

C3/DU

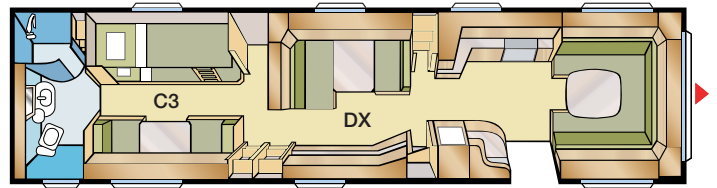

King Size: C3: 2 x 196x87 + 196x96
DX: 196x128/89

C3/DX

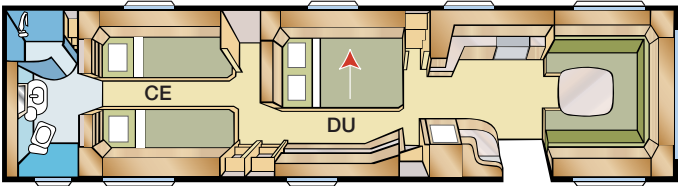

King Size: CE: 2 x 196x88
DU: 196x140

CE/DU

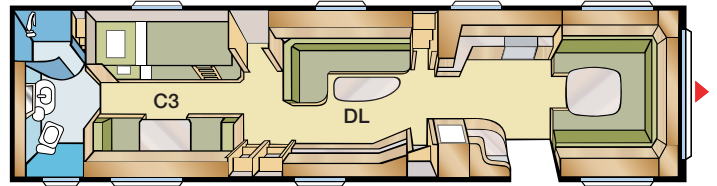

King Size: C3: 2 x 196x87 + 196x96
DL: —

C3/DL

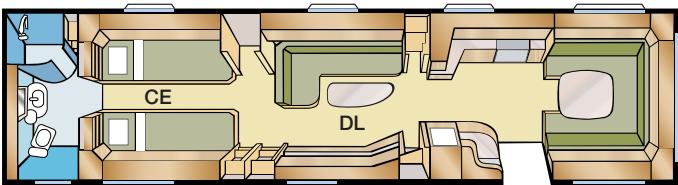

King Size: CE: 2 x 196x88
DL: —

CE/DL

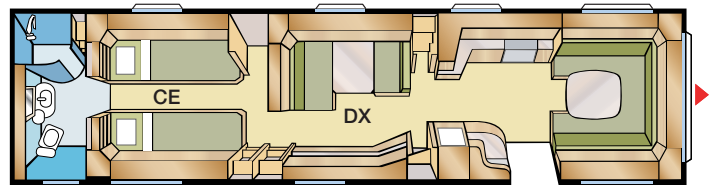

King Size: CE: 2 x 196x88
DX: 196x128/89

CE/DX

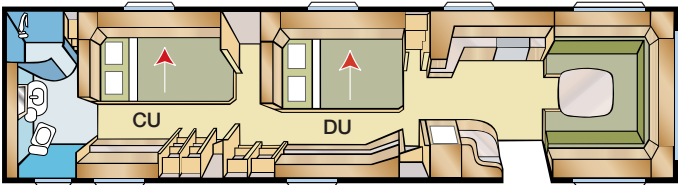

King Size: CU: 196x140
DU: 196x140

CU/DU

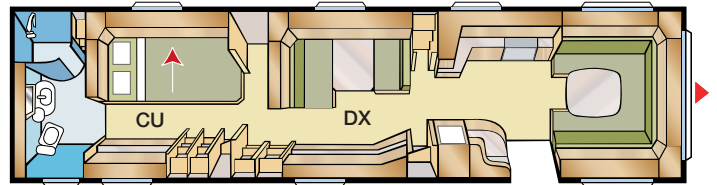

King Size: CU: 196x140
DX: 196x128/89

CU/DX

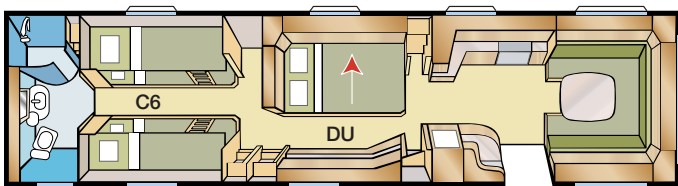

King Size: C6: 4 x 196x87
DU: 196x140

C6/DU

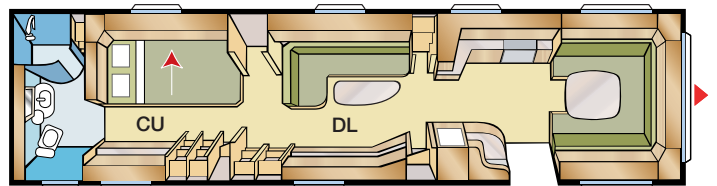

King Size: CU: 196x140
DL: —

CU/DL

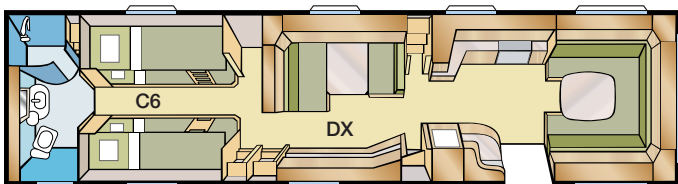

King Size: C6: 4 x 196x87
DX: 196x128/89

C6/DX

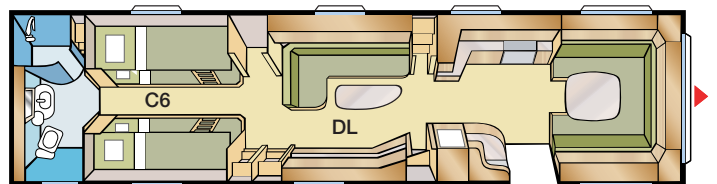

King Size: C6: 4 x 196x87
DL: —

C6/DL

Royal Hacienda 1000 TDL



Royal Hacienda 1000	
Kokonaispituus	1120 cm
Korin pituus	1008 cm
Sisäpituus	940 cm
Sisäkorkeus	196 cm
Sisäleveys	235 cm
Asuinpinta-ala	22,0 m ²
Renkaat	175R13C6
Makuutila ed.	225x177 cm
A-mitta	A1405

Royal Hacienda Euroopan suurin matkailuvaunu yhdistää huvilavaunun tilat matkailuvaunun liikkuvuuteen. Tämä on vaunu laatua ja mukavuutta vaativille! Royal Hacienda on tarkoitettu niille, jotka etsivät helposti siirrettävää ja mukavaa asumista pyörillä! Royal Hacienda on yhtä helppo vetää kuin tavallinen matkailuvaunu ja se siirtyy helposti toiselle leirintäalueelle, kun maisemat alkavat kyllästyttää, tai halutaan vaihtaa vaikkapa uimarannalta laskettelurinteille.



Ylimääräinen ovi lisävarusteena.

Royal Hacienda 880 TDL

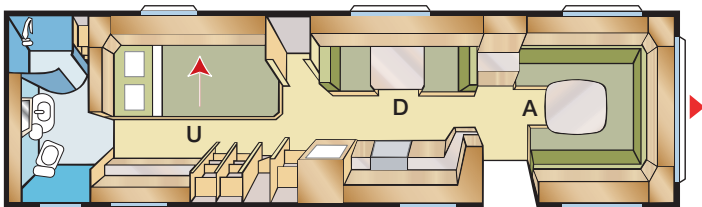

King Size: A:225x211/193 D:191x89 U:196x140

880 TDL U

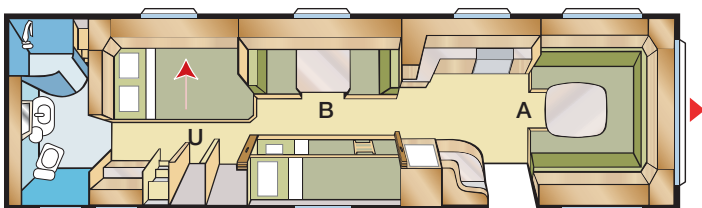

King Size: A:225x161/145 B:191x89+2 x 196x68 U:196x140

BTDL

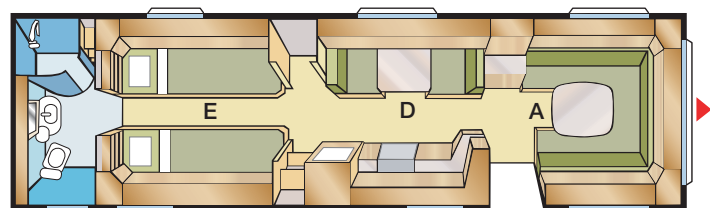

King Size: A:225x211/193 D:191x89 E:2 x 196x88

880 TDL E

Royal Hacienda 880 TDL	
Kokonaispituus	1000 cm
Korin pituus	898 cm
Sisäpituus	820 cm
Sisäkorkeus	196 cm
Sisäleveys	235 cm
Asuinpinta-ala	19,3 m ²
Renkaat	175R13C6
A-mitta	A1285

Royal 780B GXL



Royal 780B GXL	
Kokonaispituus	895 cm
Korin pituus	798 cm
Sisäpituus	720 cm
Sisäkorkeus	196 cm
Sisäleveys	235 cm
Asuinpinta-ala	16,9 m ²
Renkaat	185/65R14
Makuutila ed.	225x165/145 cm
Makuutila keskellä	191x89 cm
A-mitta	A1175

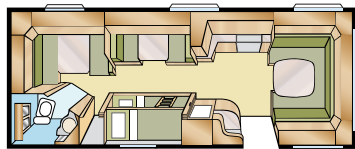

King Size: 196x148/109
+ 2 x 196x68

XV1

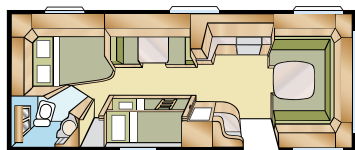

King Size: 196x140/118
+ 2 x 196x68

XV2

KABEn kaikki matkailuvaunut käyvät läpi tarkat laatutestit ja turvallisuustarkastukset tunnetun KABE-laadun varmistamiseksi! KABE Royalit ovat ylellisimpiä matkailuvaunujamme ja niistä on tullut vuosien varrella KABEn arvostetuin merkki. Royalin varustelu tarjoaa aina parhaan mukavuuden ja runsaasti valinnanmahdollisuuksia niille, jotka etsivät tilavaa vapaa-ajan asumista tai haluavat riittävästi tilaa isolle lapsiperheelle!



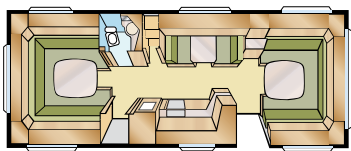

King Size: 225x196

B1

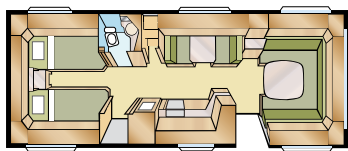

King Size: 2 x 196x88

B2

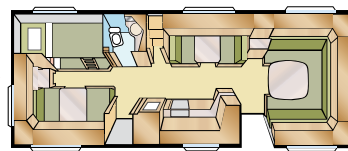

King Size: 2 x 196x87+196x96

B3

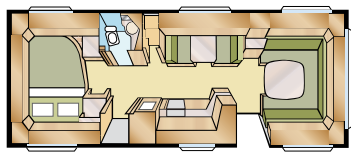

King Size: 200x140/118

B4

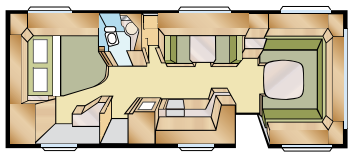

King Size: 196x160/138

B5

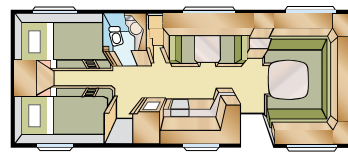

King Size: 4 x 196x87

B6

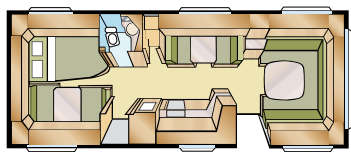

King Size: 196x140/118+196x77

B7

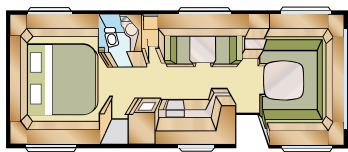

King Size: 196x156

B8

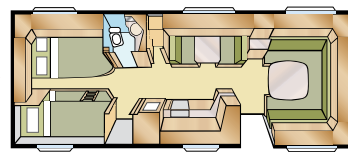

King Size: 196x140/118
+ 2 x 196x68

B9

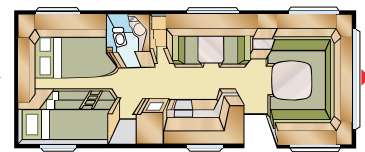

King Size: 196x140/118
+ 196x62, 2 x 196x68

B11

Royal 780 GLE

Kokonaispituus	895 cm
Korin pituus	798 cm
Sisäpituus	720 cm
Sisäkorkeus	196 cm
Sisäleveys	235 cm
Asuinpinta-ala	16,9 m ²
Renkaat	185/65R14
Makuutila ed.	225x176 cm
Makuutila keskellä	171x88 cm
A-mitta	A1175

Royal 780 TDL



Royal 780 TDL U	
Kokonaispituus	895 cm
Korin pituus	798 cm
Sisäpituus	720 cm
Sisäkorkeus	196 cm
Sisäleveys	235 cm
Asuinpinta-ala	16,9 m ²
Renkaat	185/65R14
Makuutila ed.	225x184/178 cm
Makuutila keskellä	191x88 cm
A-mitta	A1175

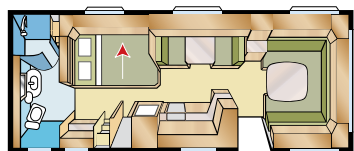

King Size: 196x140

TDL U





TDL-vaunu esiteltiin mallivuodelle 2004 ja se on noussut nopeasti markkinoiden suosikiksi. TDL-pohjaratkaisuille ovat tunnusomaista erityisesti erittäin tilava WC ja erillinen suihkutila vaunun takaosassa.

Royal 720:een on valittavana kaksi erilaista vuoderatkaisua: kaksi miellyttävää 1 hengen vuodetta tai mukava parivuode, joka voidaan lisäksi vetää auki maksimileveyteen.

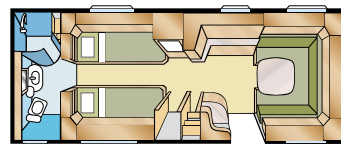

King Size: 2 x 196x88

TDL E

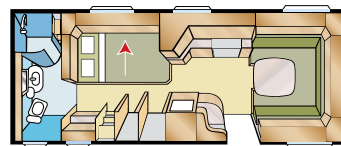

King Size: 196x140

TDL U

Royal 720 TDL	
Kokonaispituus	820 cm
Korin pituus	723 cm
Sisäpituus	645 cm
Sisäkorkeus	196 cm
Sisäleveys	235 cm
Asuinpinta-ala	15,2 m ²
Renkaat	185/65R14
Makuutila ed. U	225x181 cm
Makuutila ed. E	225x164/145 cm
A-mitta	A1100



Royal 720 GXL



Royal 720 GXL	
Kokonaispituus	820 cm
Korin pituus	723 cm
Sisäpituus	645 cm
Sisäkorkeus	196 cm
Sisäleveys	235 cm
Asuinpinta-ala	15,2 m ²
Renkaat	185/65R14
Makuutila ed.	225x181/176 cm
Makuutila keskellä	191x88 cm
A-mitta	A1100

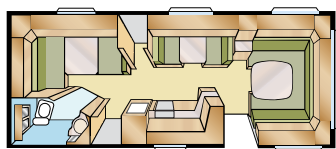

King Size: 196x148/109

XV1

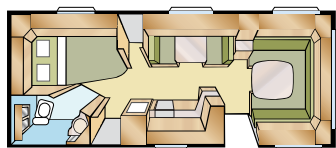

King Size: 196x140/118

XV2





KABE on yksi markkinoiden parhaiten varustetuja matkailuvaunuja - jo vakiomallina. Ylellisissä Royal-vaunuissamme saat entistä enemmän vastinetta rahoillesi, mm. upean grilliuunin, suuren jääkaappi-pakastimen sekä ison kattoikkunan! Royal 560 XL, 590 XL, 610 DXL ovat uusia Royal-vaunujamme - niissä on sama runsas varustelu kuin isoissa Royal-vaunuissammekin, mutta kompaktimmassa muodossa! Lisäksi Royal 610 DXL on varustettu erillisellä suihkutilalla!

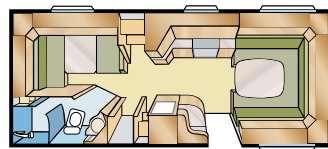

Standard: 196x128/89
King Size: 196x148/109

XV1

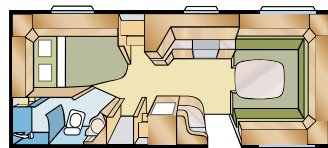

Standard: 196x124/102
King Size: 196x140/118

XV2



Royal 610 DXL	
Kokonaispituus	790 cm
Korin pituus	688 cm
Sisäpituus	610 cm
Sisäkorkeus	196 cm
Sisäleveys	235 cm
Asuinpinta-ala	13,1/14,3 m ²
Renkaat	185R14C
Makuutila ed.	205x177/168 cm
Makuutila ed. KS	225x177/168 cm
A-mitta	A1050

Royal 590 XL



Royal 590 XL	
Kokonaispituus	765 cm
Korin pituus	665 cm
Sisäpituus	587 cm
Sisäkorkeus	196 cm
Sisäleveys	235 cm
Asuinpinta-ala	12,6/13,8 m ²
Renkaat	185R14C
Makuutila ed.	205x177 cm
Makuutila ed. KS	225x177 cm
A-mitta	A1050

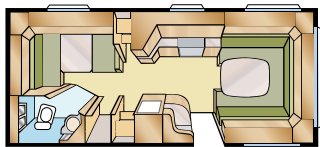

Standard: 196x128/89
King Size: 196x148/109

XV1

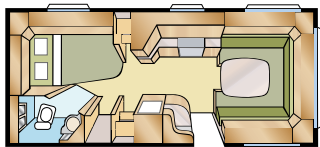

Standard: 196x124/102
King Size: 196x140/118

XV2



Royal 560 XL

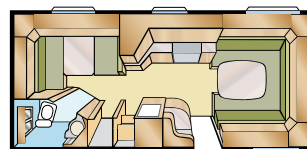

Standard: 196x128/89
King Size: 196x148/109

XV1

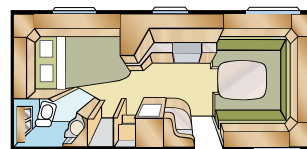

Standard: 196x124/102
King Size: 196x140/118

XV2



Royal 560 XL	
Kokonaispituus	730 cm
Korin pituus	628 cm
Sisäpituus	550 cm
Sisäkorkeus	196 cm
Sisäleveys	235 cm
Asuinpinta-ala	11,8/12,9 m ²
Renkaat	185R14C
Makuutila ed.	205x177/168 cm
Makuutila ed. KS	225x177/168 cm
A-mitta	A1000

Diamant GLE



Diamant GLE	
Kokonaispituus	820 cm
Korin pituus	724 cm
Sisäpituus	645 cm
Sisäkorkeus	196 cm
Sisäleveys / KS	215/235 cm
Asuinpinta-ala / KS	13,9/15,2 m ²
Renkaat	185/65R14
Makuutila ed.	205x177 cm
Makuutila ed. KS	225x177 cm
A-mitta	A1100

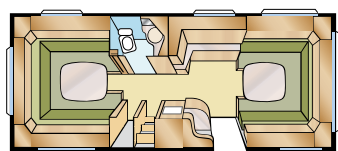

Standard: 205x196
King Size: 225x196 **B1**

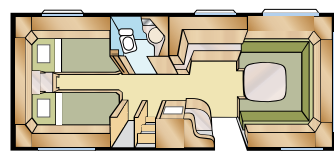

Standard: 2 x 196x78
King Size: 2 x 196x88 **B2**

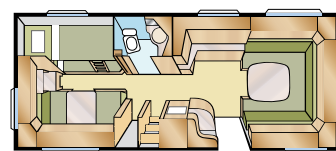

Standard: 2 x 196x77+196x86
King Size: 2 x 196x87+196x96 **B3**

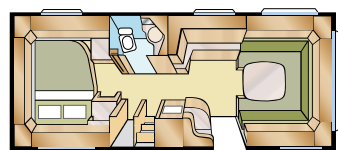

Standard: 200x140/118
King Size: 200x140/118 **B4**

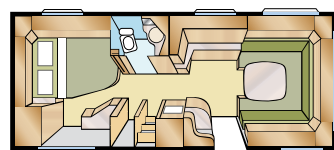

Standard: 196x140/118
King Size: 196x160/138 **B5**

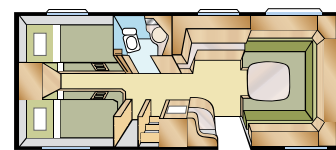

Standard: 4 x 196x77
King Size: 4 x 196x87 **B6**

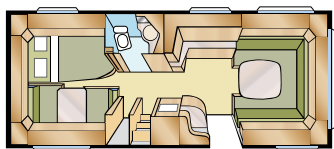

Standard: 196x124/102+196x77
King Size: 196x140/118+196x77 **B7**

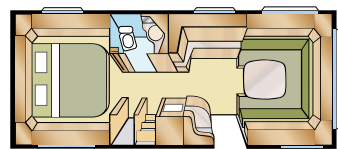

King Size: 196x156 **B8**

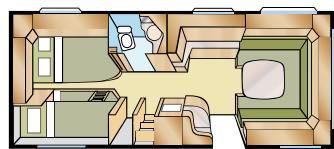

King Size: 196x140/118
+ 2 x 196x68 **B9**

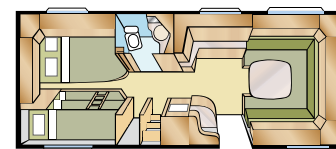

King Size: 196x140/118
+ 196x62, 2 x 196x68 **B11**







Onyx on suurin 1-akselinen matkailuvaunumallimme. KABE on tunnettu korkeasta laadustaan ja Onyx on muiden matkailuvaunujemme tapaan tarkoitettu ympärivuotiseen käyttöön. Vuoden uutuus on lastenhuonevaunu Onyx GDL. Nerokkaan pohjaratkaisun ansiosta vaunussa viihtyvät sekä isot että pienet ja lastenhuoneosastolla on sekä makuu- että istumatilat vaunun muista tiloista ja mukavuudesta tinkimättä! Täydellinen lapsiperheelle!

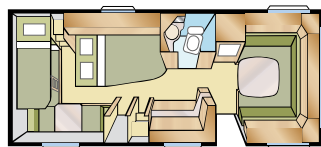

King Size: 196x140/118
+ 2 x 179x68

	Onyx GDL
Kokonaispituus	790 cm
Korin pituus	688 cm
Sisäpituus	610 cm
Sisäkorkeus	196 cm
Sisäleveys	235 cm
Asuinpinta-ala	14,3 m ²
Renkaat	185R14C
Makuutila ed.	225x145 cm
A-mitta	A1050



Onyx GXL



Onyx GXL	
Kokonaispituus	790 cm
Korin pituus	688 cm
Sisäpituus	610 cm
Sisäkorkeus	196 cm
Sisäleveys / KS	215/235 cm
Asuinpinta-ala / KS	13,1/14,3 m ²
Renkaat	185R14C
Makuutila ed.	205x164/145 cm
Makuutila ed. KS	225x164/145 cm
A-mitta	A1050

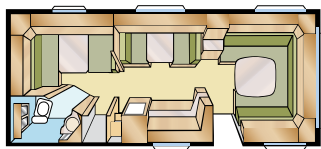

Standard: 196x128/89
King Size: 196x148/109

XV1

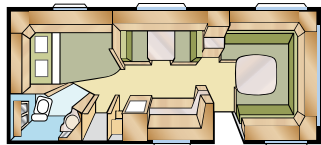

Standard: 196x124/102
King Size: 196x140/118

XV2



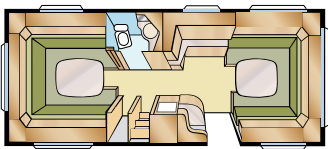

Standard: 205x196
King Size: 225x196

B1

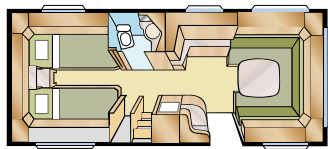

Standard: 2 x 196x78
King Size: 2 x 196x88

B2

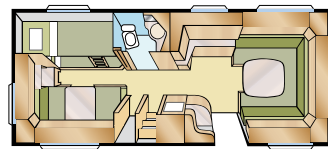

Standard: 2 x 196x77+196x86
King Size: 2 x 196x87+196x96

B3

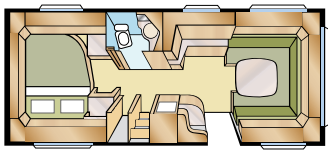

Standard: 200x140/118
King Size: 200x140/118

B4

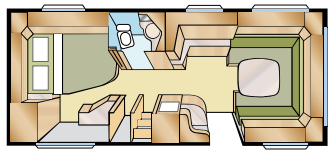

Standard: 196x140/118
King Size: 196x160/138

B5

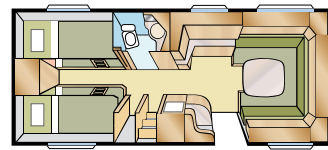

Standard: 4 x 196x77
King Size: 4 x 196x87

B6

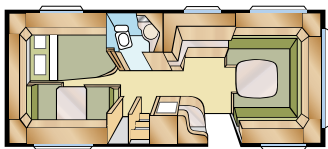

Standard: 196x124/102+196x77
King Size: 196x140/118+196x77

B7

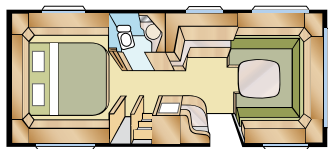

King Size: 196x156

B8

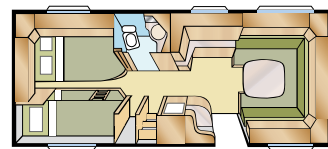

King Size: 196x140/118
+ 2 x 196x68

B9

Onyx GLE	
Kokonaispituus	790 cm
Korin pituus	688 cm
Sisäpituus	610 cm
Sisäkorkeus	196 cm
Sisäleveys / KS	215/235 cm
Asuinpinta-ala / KS	13,1/14,3 m ²
Renkaat	185R14C
Makuutila ed.	205x177/158 cm
Makuutila ed. KS	225x177/158 cm
A-mitta	A1050

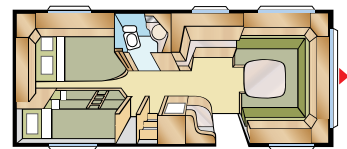

King Size: 196x140/118
+ 196x62, 2 x 196x68

B11

Safir XL



	Safir XL
Kokonaispituus	765 cm
Korin pituus	665 cm
Sisäpituus	587 cm
Sisäkorkeus	196 cm
Sisäleveys / KS	215/235 cm
Asuinpinta-ala / KS	12,6/13,8 m ²
Renkaat	185R14C
Makuutila ed.	205x177 cm
Makuutila ed. KS	225x177 cm
A-mitta	A1050

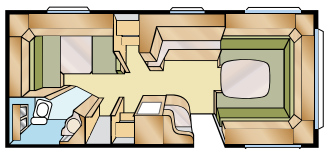

Standard: 196x128/89
King Size: 196x148/109

XV1

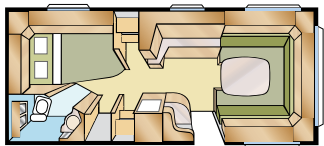

Standard: 196x124/102
King Size: 196x140/118

XV2

Safir on niille, jotka asettavat matkailuvaunulle erittäin korkeat vaatimukset. Avara pohjaratkaisu takaa erinomaisen mukavuuden niin lepoon kuin yhdessäoloonkin! Tilava eturyhmä ja hyvät säilytystilat ovat tehneet Safirista yhden suosituimmista vaunuistamme! Kaikkien KABE-vaunujen tapaan Safir-mallit on varustettu miellyttävillä joustinpatjoilla ja peräti kuuden senttimetrin paksuisilla petauspatjoilla (ei koske kerrossänkyjä).



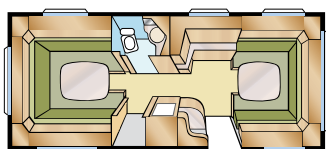

Standard: 205x196
King Size: 225x196

B1

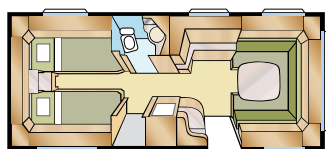

Standard: 2 x 196x78
King Size: 2 x 196x88

B2

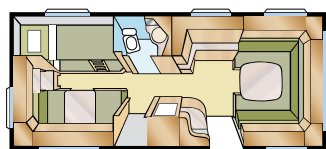

Standard: 2 x 196x77+196x86
King Size: 2 x 196x87+196x96

B3

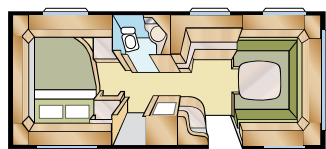

Standard: 200x140/118
King Size: 200x140/118

B4

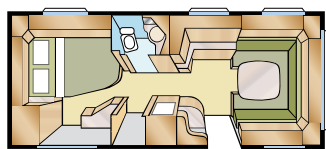

Standard: 196x140/118
King Size: 196x160/138

B5

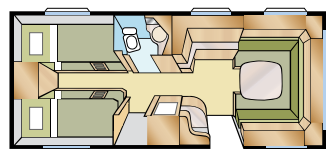

Standard: 4 x 196x77
King Size: 4 x 196x87

B6

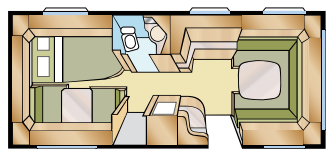

Standard: 196x124/102+196x77
King Size: 196x140/118+196x77

B7

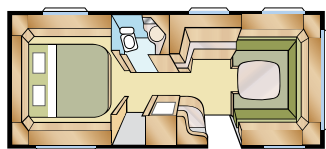

King Size: 196x156

B8

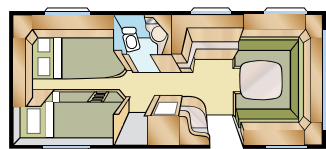

King Size: 196x140/118
+ 2 x 196x68

B9

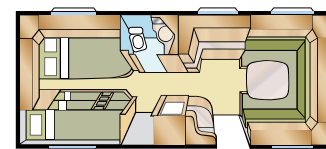

King Size: 196x140/118
+ 196x62, 2 x 196x68

B11

Safir GLE	
Kokonaispituus	765 cm
Korin pituus	665 cm
Sisäpituus	587 cm
Sisäkorkeus	196 cm
Sisäleveys / KS	215/235 cm
Asuinpinta-ala / KS	12,6/13,8 m ²
Renkaat	185R14C
Makuutila ed.	205x166/156 cm
Makuutila ed. KS	225x166/156 cm
A-mitta	A1050



KABE on jo vakiovarusteisena yksi markkinoiden parhaiten varustetuja matkailuvaunuja.

Uutta monille tämän vuoden malleillemme ovat kätevä maustehylly ja viinipulloteline. Kaikissa keittiöosan ovissa ja laatikoissa - ja myös vaatekomoeroissa - on käytännölliset pikalukitteiset kahvat.



Uusi entistä yleisempi sisustus! Uudelleen muotoiluissa yläkaapeissa on pehmeämmät muodot, ja yläosastaan kiinnitettyjen kaapinovie uudentyyppinen lukko tekee kahvat tarpeettomiksi. Eturyhmän luukuissa on kaasujouset ja ne avautuvat kevyesti painamalla. DVD- tai CD-soitin sopii siististi ja tyylikkäästi erikoismuotoiltuun rulokaappiin. Etukaiuttimet ovat vakiona.



Enemmän vastineita valmistamissa vaunuissa sisäkatto kuin veneissä katon eristysominaisuus ulkopuolelta kantautuu.



KABE tarjoaa parasta kaikesta! Ihanan paksut kierreouspatjatamme ja 6 cm paksut sijauspatjat (ei kerrossängyissä) antavat taatusti hyvät yöunet! Vuoteissa on säädettävä pääty (ei koske kerrossängyjä eikä B8:aa), jotta voisit levätä ja lukea mukavasti! Kaikki vuodelaatikot ovat lisäksi ylöskäännettävissä.



Enemmän ja parempaa valoa! Uusissa KABE 2007 vaunuissa on upotetuilla kohdevaloilla varustetut tyylikkääät valorampit. Monissa malleissa on myös opalisoidusta muovista valmistettu valopylväs. Kaikissa KABE-vaunuissa on yövalaistus, jonka ledit valaisevat vaunun yöaikaan, sekä valaistut vaatekomoerot! Suihku-kaapilla varustetuissa malleissa myös suihku-kaappi on valaistu.



**Ilmanvaihto ja ilma-
asumisviihtyyde** vaihtojärjestelmän K... jolle on haettu paten... raittiin ilman määrää... KABE Vario Vent koc... säädettävästä ilman...



Parhaat rahoille! Ainoastaan KABEn vuoneissa on samantyyppinen pehmeä sisäkatto. Pehmeä sisäkatto parantaa akustista ympäristöä ja vaimentaa samalla ääniä.



Osat tekevät kokonaisuuden! Käytännöllinen ulosvedettävä kaapi on yksi monista KABEn innovatiivisista ratkaisuista, jotka tekevät vaunuilusta parempaa ja mukavampaa!



Lisää laskutasoja! Keittiöpöytä on varustettu ulosvedettävällä levyllä, joka toimii ylimääräisenä laskutasona (ei kiinteitä seinäpöytiä), ja myös keittiötason alaslaskettava jatke on lisätty varustukseen samasta syystä! Alaslaskettavan keittiötason takana on käytännöllinen avainkaappi! Lisäksi kaikissa liesissä on sähkösytytys.



Ilmanvaihtotakaaavat parhaan KABEn! KABE on optimoinut ilmanvaihton KABE VarioVent -järjestelmällä, joka säätelee lämpötilaa. KABE VarioVentin ansiosta voit säätää tarpeen mukaan. VarioVent kuuluu ylimääräisestä, helposti vaihtoaukosta.



Huomaa kaikki älykkäät ratkaisut! Vuoteen verhoiluissa reunassa oleva lehtitasku on yksinkertainen mutta käytännöllinen. Vuoteessa olevan ilmanvaihtoluukun avulla tuuletat sen nopeasti - älykäs ja käytännöllinen yksityiskohta, jota tiedämme karavaanarien erittäin paljon arvostavan!



KABE on tunnettu korkeasta laadustaan. Muun muassa istuinmukavuus on KABEssa ainutlaatuisen - ehkä markkinoiden paras. Sohvat on muotoiltu anatomisesti ja niiden pehmustemateriaalina on Bulltex, sama materiaali, jota käytetään myös yleisimmissä sohvamalleissa.

Safir TDL



Safir TDL	
Kokonaispituus	765 cm
Korin pituus	665 cm
Sisäpituus	587 cm
Sisäkorkeus	196 cm
Sisäleveys / KS	215/235 cm
Asuinpinta-ala / KS	12,6/13,8 m ²
Renkaat	185R14C
Makuutila ed. E	205x137 cm
Makuutila ed. E KS	225x137 cm
Makuutila ed. U	205x168/164 cm
Makuutila ed. U KS	225x168/164 cm
A-mitta	A1050

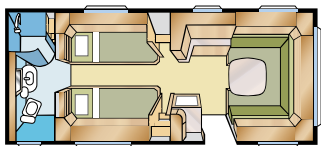

Standard: 2 x 196x78
King Size: 2 x 196x88

TDL E

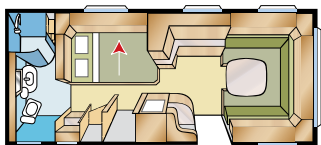

Standard: 196x120
King Size: 196x140

TDL U





Ametist GLE



Ametist GLE	
Kokonaispituus	730 cm
Korin pituus	638 cm
Sisäpituus	560 cm
Sisäkorkeus	196 cm
Sisäleveys / KS	215/235 cm
Asuinpinta-ala / KS	12,0/13,2 m ²
Renkaat	185R14C
Makuutila ed.	205x146 cm
Makuutila ed. KS	225x146 cm
A-mitta	A1000

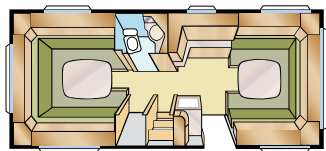

Standard: 205x196
King Size: 225x196

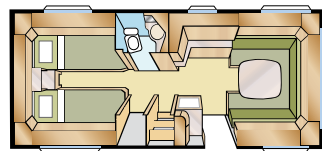

Standard: 2 x 196x78
King Size: 2 x 196x88

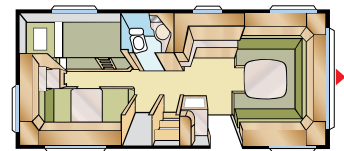

Standard: 2 x 196x77+196x86
King Size: 2 x 196x87+196x96

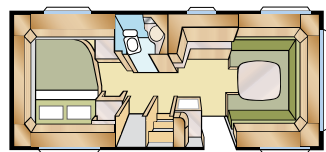

Standard: 200x140/118
King Size: 200x140/118

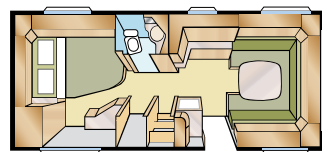

Standard: 196x140/118
King Size: 196x160/138

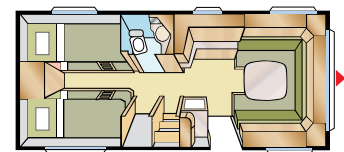

Standard: 4 x 196x77
King Size: 4 x 196x87

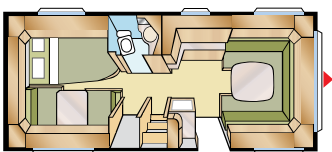

Standard: 196x124/102+196x77
King Size: 196x140/118+196x77

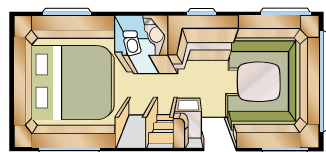

King Size: 196x156

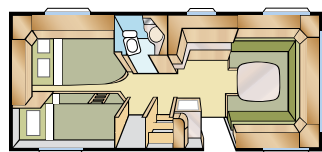

King Size: 196x140/118
+ 2 x 196x68

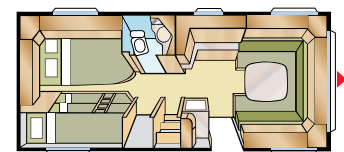

King Size: 196x140/118
+ 196x62, 2 x 196x68

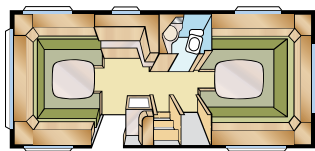

Standard: 205x196
King Size: 225x196

B1

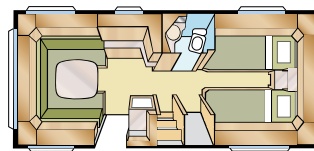

Standard: 2 x 196x78
King Size: 2 x 196x88

B2

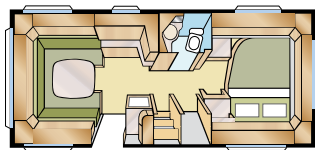

Standard: 200x140/118
King Size: 200x140/118

B4

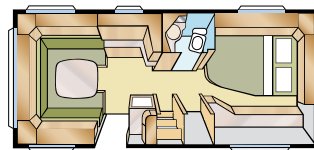

Standard: 196x140/118
King Size: 196x160/138

B5

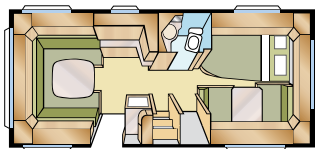

Standard: 196x124/102+196x 77
King Size: 196x140/118+196x 77

B7

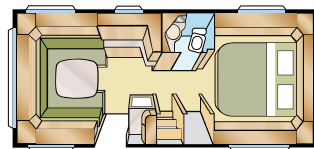

King Size: 196x156

B8

Ametist VGLE	
Kokonaispituus	730 cm
Korin pituus	628 cm
Sisäpituus	550 cm
Sisäkorkeus	196 cm
Sisäleveys / KS	215/235 cm
Asuinpinta-ala / KS	11,8/12,9 m ²
Renkaat	185R14C
Makuutila takana	205x140 cm
Makuutila takana KS	225x140 cm
A-mitta	A1000

Ametist XL



Ametist XL	
Kokonaispituus	730 cm
Korin pituus	628 cm
Sisäpituus	550 cm
Sisäkorkeus	196 cm
Sisäleveys / KS	215/235 cm
Asuinpinta-ala / KS	11,8/12,9 m ²
Renkaat	185R14C
Makuutila ed.	205x177/168 cm
Makuutila ed. KS	225x177/168 cm
A-mitta	A1000

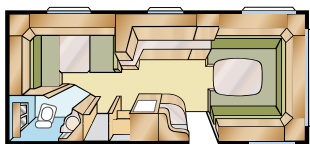

Standard: 196x128/89
King Size: 196x148/109

XV1

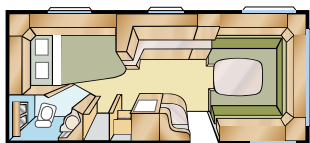

Standard: 196x124/102
King Size: 196x140/118

XV2

Ametist on menestys ja Ruotsin myydyin matkailuvaunumalli! Se on matkailuvaunu, jossa on "kaikki" käyttäjäystävällisestä keittiöstä tilaviin vaatekomeroihin ja säilytystiloihin sekä erittäin toimivaan WC-osastoon. Lisäksi Ametist on Jalokivivaunuista se, jolle on eniten pohjaratkaisuja, mm. käänteinen pohjaratkaisu, jossa ovi on pyöräkotelon takana.



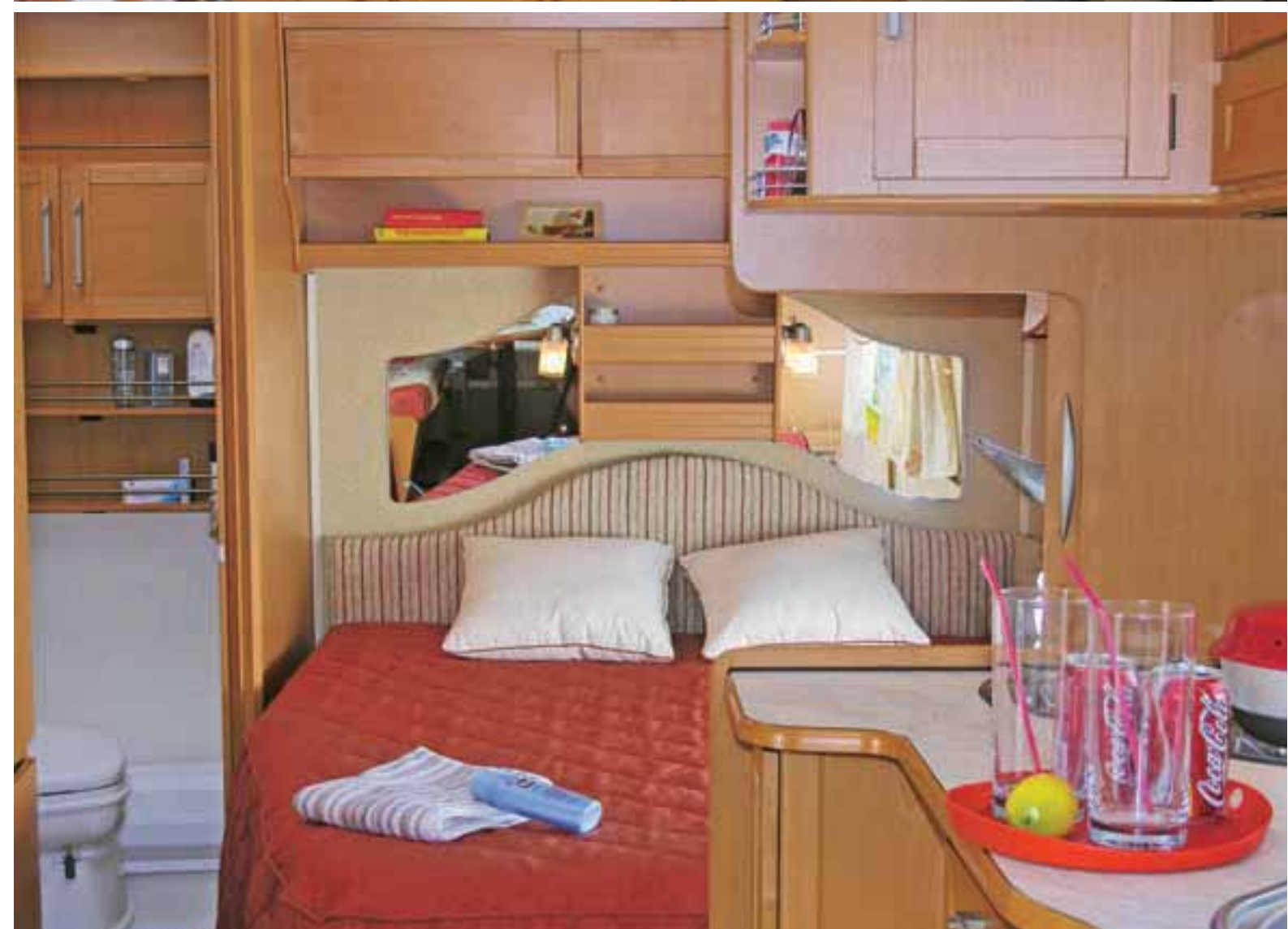

Ametist VXL



Ametist VXL	
Kokonaispituus	730 cm
Korin pituus	628 cm
Sisäpituus	550 cm
Sisäkorkeus	196 cm
Sisäleveys / KS	215/235 cm
Asuinpinta-ala / KS	11,8/12,9 m ²
Renkaat	185R14C
Makuutila takana	205x161/153 cm
Makuutila takana KS	225x161/153 cm
A-mitta	A1000

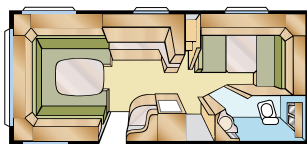

Standard: 196x128/89 **XF1**
King Size: 196x148/109

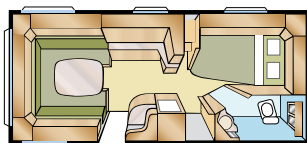

Standard: 196x124/102 **XF2**
King Size: 196x140/118





KABE Smaragdin myyntimenestys vuodesta toiseen ei ole mikään ihme! Smaragd on kevyt ja joustava vetovaunu, joka on sisältä tilava ja mukava. Lisäksi tämän vuoden Smaragd GLE -mallissa korin pituutta on lisätty!

KABE Smaragd on kaikkien muiden matkailuvaunumalliemme tapaan varustettu automaattisella lattialämmityksellä ja patentoidulla KABE Vario Vent -ilmanvaihtojärjestelmällä, joka aidossa ympärivuoden käytettävässä vaunussa on oltava!

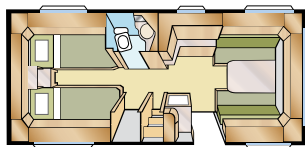

Standard: 196x78+186x78
King Size: 196x88+186x88

B2

Smaragd GLE	
Kokonaispituus	720 cm
Korin pituus	618 cm
Sisäpituus	540 cm
Sisäkorkeus	196 cm
Sisäleveys / KS	215 / 235 cm
Asuinpinta-ala / KS	11,6 / 12,7 m ²
Renkaat	185R14C
Makuutila ed.	205x147/136 cm
Makuutila ed. KS	225x147/136 cm
A-mitta	A975



Smaragd XL



Smaragd XL	
Kokonaispituus	700 cm
Korin pituus	600 cm
Sisäpituus	522 cm
Sisäkorkeus	196 cm
Sisäleveys / KS	215/235 cm
Asuinpinta-ala / KS	11,2/12,3 m ²
Renkaat	185R14C
Makuutila ed.	205x166/136 cm
Makuutila ed. KS	225x166/136 cm
A-mitta	A975

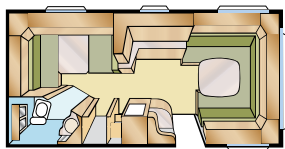

Standard: 196x128/89 **XV1**
King Size: 196x148/109

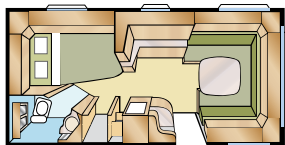

Standard: 196x124/102 **XV2**
King Size: 196x140/118





Briljant XL on KABE-jalokivien pienin malli! Käytännöllisen ja toimivan pohjaratkaisun ansiosta siitä on tullut erittäin suosittu erityisesti niiden asiakkaidemme keskuudessa, joille matkanteko on osa hupia! Kaikki KABEn matkailuvaunut on varustettu alustalla, jossa akselistossa on teräsvääntäjousitus ja kitkavetopää, mikä tekee ajamisesta miellyttävää ja tasaista!

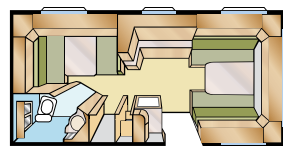

Standard: 196x128/89
King Size: 196x148/109

XV1

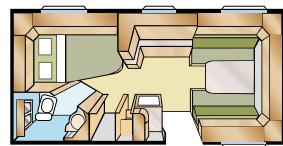

Standard: 196x124/102
King Size: 196x140/118

XV2

Briljant XL	
Kokonaispituus	650 cm
Korin pituus	551 cm
Sisäpituus	473 cm
Sisäkorkeus	196 cm
Sisäleveys / KS	215/235 cm
Asuinpinta-ala / KS	10,2/11,1 m ²
Renkaat	185R14C
Makuutila ed.	205x153/145 cm
Makuutila ed. KS	225x153/145 cm
A-mitta	A925

KABE – AINUTLAATUINEN MATKAILUVAUNU!

KABEn jääkaapeissa on ylivoimaisesti toimivin tuuletus, jossa poistoilma poistuu katon kautta.

KABEn kori on kauttaaltaan sandwich-rakenteinen, mikä tekee siitä erinomaisen vakaan. Koko rakenteessa käytetään 36 mm kosteudenpitävää Ecoprim-eristystä. Lisäksi KABEssa on ainoana vaununa "hengittävä" seinätapetti.

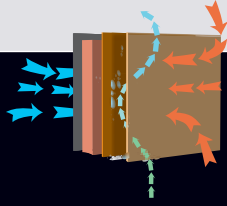

KABEn kehittämät P6-ikkunat on valmistettu polyuretaanista, joten ne eristävät mahdollisimman tehokkaasti. Ikkunoissa on hyttysverkot ja rullaverhot. Ikkunalasit ovat ulkopuolelta sileitä ja sävytettyjä, joten ne estävät vaunun liiallisen lämpenemisen hellepäivinä.

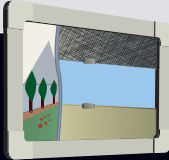

KABE-vaunut tarjoavat parasta lämmitysmukavuutta. KABEn ainutlaatuinen lattialämmitysjärjestelmä on yhdistetty muuhun lämmitysjärjestelmään, minkä ansiosta ilma kiertää koko vaunussa, kun lämmitys kytketään päälle. Lattialämmitys ulottuu keittiön työtason edustalle, ulko-ovelle ja wc-tiloihin asti.

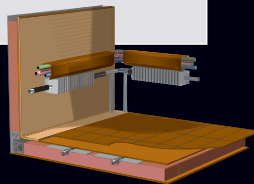

Digitaaliseen vastaanottoon tarkoitetulla 12 voltin vahvistimella varustetun elektronisen TV-antennin muotoilu on uusittu. Vaunussa on kolme tv-antennille ja 12 voltin sähkölaitteille tarkoitettua pistorasiaa.



Teräsvääntöjousitus tekee ajosta mukavaa ja vakaata. Alustan välipalkeilla varustetut lämpögalvanoidut teräsprofiilit tekevät alustasta erinomaisen tasapainoisen. Lisäksi alustassa on pitkittäisessä sivupalkissa uloke, joka keventää lattian ja seinän liitoskohdan rasitusta.

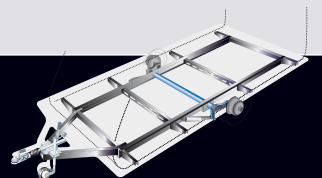

KABE asentaa ainutlaatuisen, itse suunnittelemansa erikoislevyn alumiiniprofiilin katon ja seinän väliseen saumaan. Profiilissa on ilmarako, joka tuulettaa sauman. Lisäksi siinä on vaunun molemmilla puolilla sisäänrakennettu etutelttakisko, joka varmistaa hyvän yhteensopivuuden.

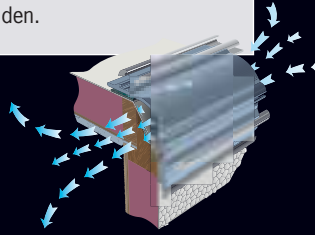

KABE 2007 -vaunuissa on täysin uusi kaasupullokotelo, jonka kansi on upotettu etuosaan. Aiemmat luotettavat toiminnot, kuten kannen aukipitävä kaasujousi, on luonnollisesti säilytetty. Kaikissa matkailuvaunuissamme on vakiona ulkopuolinen nestekaasuliitäntä sekä valaistu kaasupullokotelo. Nestekaasujärjestelmän manuaalista tarkastusta varten vaunu on varustettu vuotoilmaisimella, joka sekin on sijoitettu kaasupullokoteloon.



Koko etuosa on uusi ja siinä on tyylikkäästi integroitu vetokahva.

KABEn kaikki matkailuvaunut on varustettu WS 3000 - kittakytkimellä.

KABE-vaunut on varustettu ulkopuolelle sijoitetulla 230 voltin sähköpääkeskuksella, jossa on 16A automaattisulake ja vikavirtakytkin. Keskuksessa on kaksi merkkivaloa, jotka ilmaisevat, että vaunuun on kytketty 230V ja että vaunu saa virtaa.

Keskuksessa on myös TV-liitäntä kaapeli-TV:lle sekä erillinen liitäntä etuteltan TV:lle. Lisäksi keskuksessa on sähkömittari.



Uutta ilmanvaihdossa on raitisilma-aukon alla olevien "siipien" täysin uusi muotoilu, mikä estää tiepölyn ja pakokaasujen imeytymisen vaunuun ajon aikana.

KABEn matkailuvaunut on varustettu ulosvedettävällä suksikotelolla, jonka ansiosta sukset ovat aina hyvin ulottuvilla. Suksikotelo on valaistu.



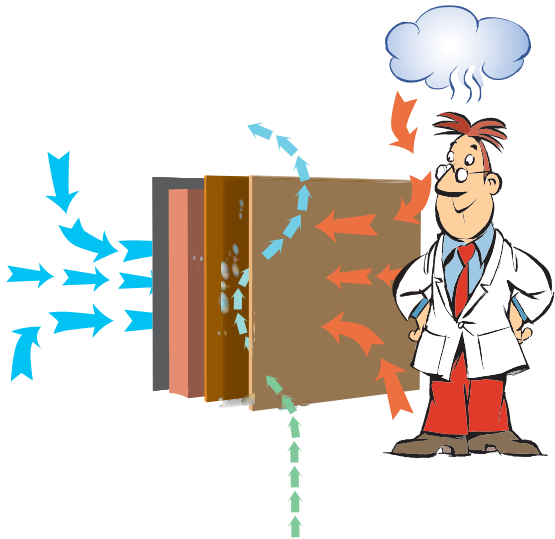

Hengittävät tapetit ja hengittävä lattia

KABE käyttää asuntovaunujen seinissä ainoana valmistajana hengittävää tapettia, joka päästää lävitseen seiniä kiertävän lämpimän ilman. Lattian ulkoreunoille (15 cm:n leveydeltä) on asennettu myös hengittävä matto, jolloin lattialle tiivistynyt vesi pääsee haihtumaan kun vaunun lämpö kytketään päälle. Kosteutta muodostuu aina, kun lämmin ilma kohtaa kylmän pinnan. Kosteutta muodostuu aina, kun lämmin ilma kohtaa kylmän pinnan. KABEn ainutlaatuisen rakenteen ansiosta seiniin varsinkin talvella kerääntyvä kosteus kuivuu ja vaunuun ei pääse syntymään kosteusvaurioita.

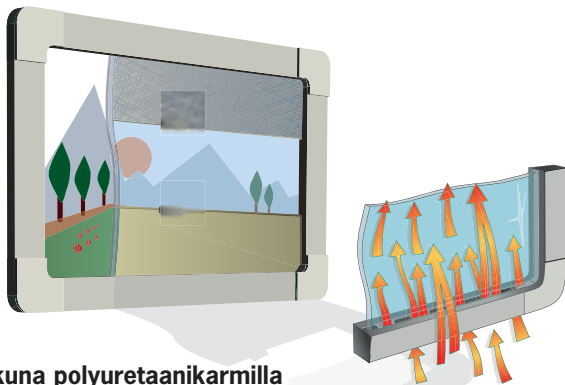

P6-ikkuna polyuretaanikarmilla

P6-tyyppiset ikkunat on valmistettu erittäin hyvin eristävästä polyuretaanista ja niiden karmeissa on rullaja hyttysverhot. Sileäpinnaiset ruudut ovat sävytetyt, jolloin ne suojaavat liialta auringolta kuumina kesäpäivinä. Ikkunoissa on eristävä karmi, jonka sisäkehyksessä on sisäänrakennettu ilmananava.

Muovimat, Ecoprimeriste, hengittävä tapetti, pehmeä sisäkatto, integroitu alumiiniprofiili ja P6-ikkunat ovat ainutlaatuisia ominaisuuksia, joiden ansiosta KABEvaunu on turvallinen ja pitkäikäinen hankinta. Lisäksi ne pitävät vaunun jälleenmyyntiarvon hyvänä.

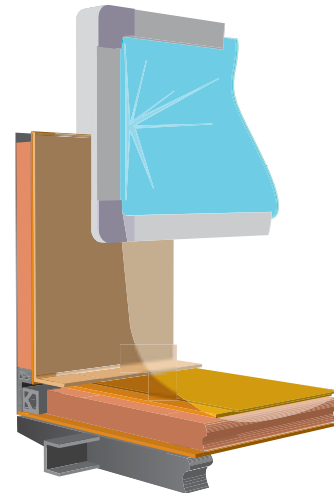

Ecoprimeriste

Koko korissa käytetään 36 mm:n paksuista Ecoprimeristettä. Sen vuoksi seinien paksuus on 41 mm, katon 43 mm ja lattian 49 mm. Ecoprimeristeen solut ovat täysin umpinaiset, eli ne eivät voi imeä itseensä lainkaan kosteutta, toisin kuin muissa asuntovaunuissa tavallisimmin käytetty eriste styreenisolumuovi (frigoliitti). Ecoprimeristeen k-arvo (eristyskyvyn mittayksikkö) on 30% tavallista styreenisolumuovia parempi.



Muovimat

Korin osissa, jotka ovat erittäin alttiina kosteudelle, käytetään KABEn patentoimia muovirimoja. Rimat vahvistavat korin eri liitoskohtia (esim. seinien ja lattian välillä), koska ruuvit vankkautetaan kiinni muovirimaan asennuksessa. Vaunun muovirimoissa on sisällä ilmananava, jonka avulla ne eristävät puulistoja paremmin.

Kori on rakennettu kokonaan nk. sandwich-tekniikalla, joten se on erinomaisen vakaa ja kestävä suurilla kuormituksilla. Raskaiden seinään asennettävien sisustuselementtien kohdalla seiniä ja kattoja on vahvistettu lisälevyillä.

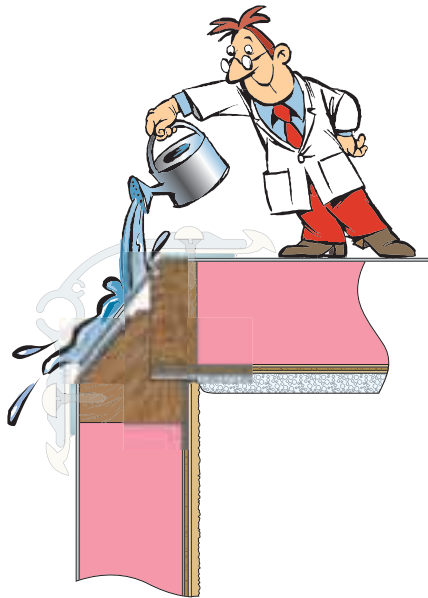

Pellin ylitys

Katon ja seinän välinen sauma tiivistetään huolellisesti butyylinauhalla, jonka jälkeen kattopelti taitetaan seinäpellin päälle. Rakenne estää mahdollisia vuotoja.

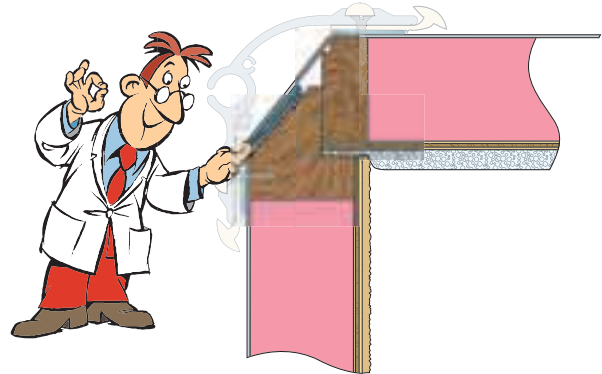

Butyylinauha

Butyylinauhaa käytetään kaikissa saumoissa, joissa levyt asennetaan päällekkäin. Lisäksi sitä käytetään ruuviliitosten tiivisteinä. Butyyli on erinomainen materiaali, koska se ei haurastu vaan pysyy kimmoisana vaunun koko käyttöajan ajan. Jokaiseen asuntovaunuun käytetään noin 20 kg tiivistenauhaa.

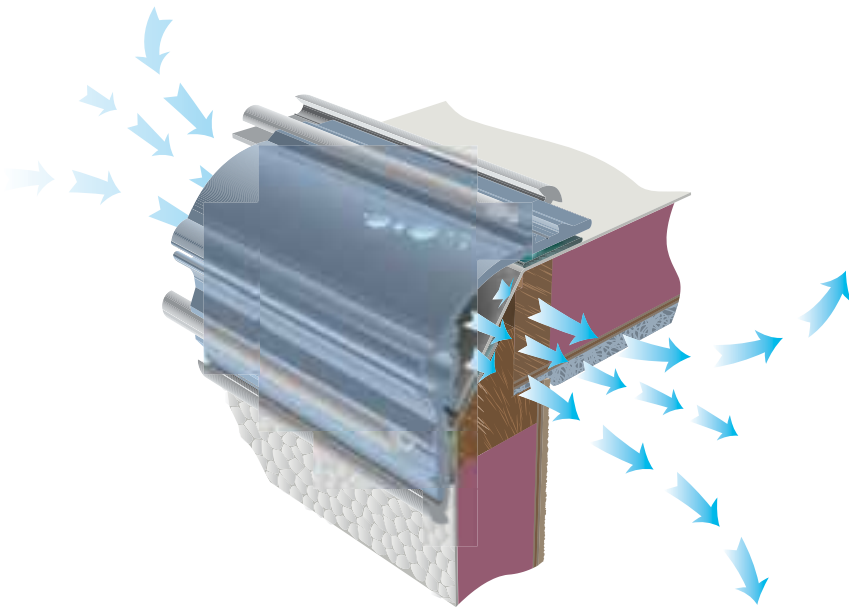

Alumiiniprofiili

Asuntovaunuissa on katon ja seinien välissä KABEn suunnittelema, erityisen leveä alumiiniprofiili, jonka ilmarako huolehtii sauman ilmanvaihdosta. Listan asennuksessa käytetään kaksinkertaisia tiivistysnauhoja. Profiilissa on sisäänrakennettu etutelttakisko (vaunun molemmilla puolilla), mikä parantaa osien yhteensopivuutta ja muotoilua. Profiili kiinnitetään ruuveilla sekä sivusta että ylhäältä, mikä vahvistaa koria entisestään.

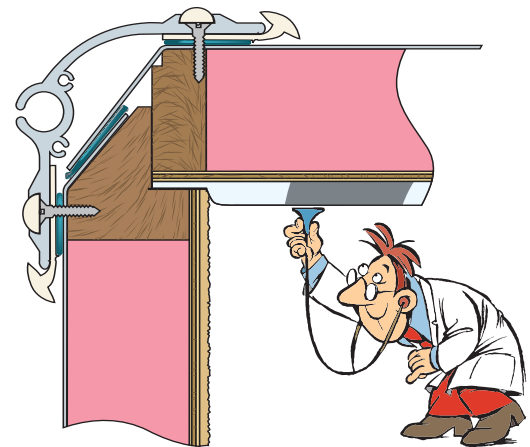

Pehmeä sisäkatto

Perinteinen asuntovaunu rakennetaan resonanssilaatikon tavoin. KABE käyttää ainoana asuntovaunujen valmistajana pehmeää sisäkattoa, mikä parantaa vaunun akustiikkaa (alhaisempi äänitaso). Pehmeä sisäkatto toimii myös eristeenä ja samalla se vaimentaa esim. sateen ja voimakkaan tuulen aiheuttamia ääniä, jolloin vaunussa on mukava yöpyä.

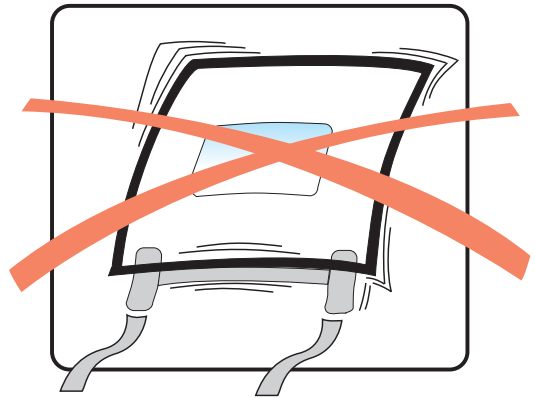

Poikittaispalkit lattiassa

Pitkittäispalkkien väliset poikittaispalkit tekevät lattiasta tukevan ja alustasta erittäin vääntöjäykän.

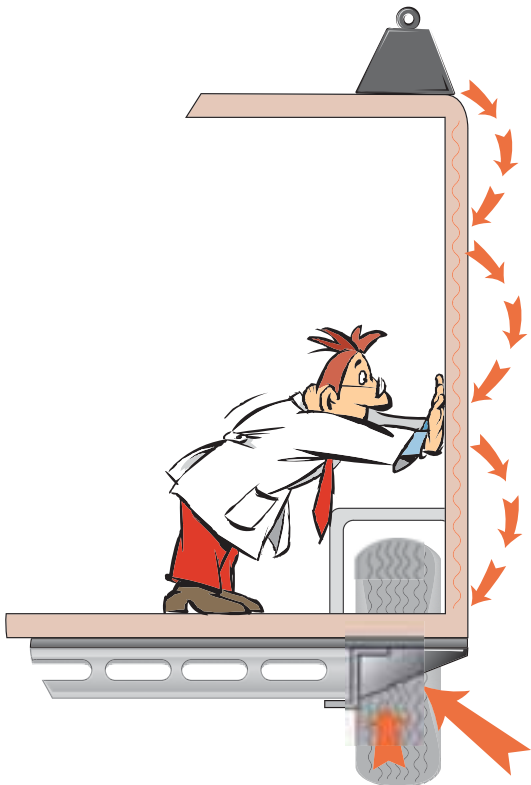

Alusta

Alustan pitkittäisissä sivupalkeissa on lisäksi ulokkeita, jotka keventävät kuormaa lattian ja seinän liitoskohdissa. Kori kestää sen vuoksi vaunun päälle kertyvien suurten lumikuormien painon.

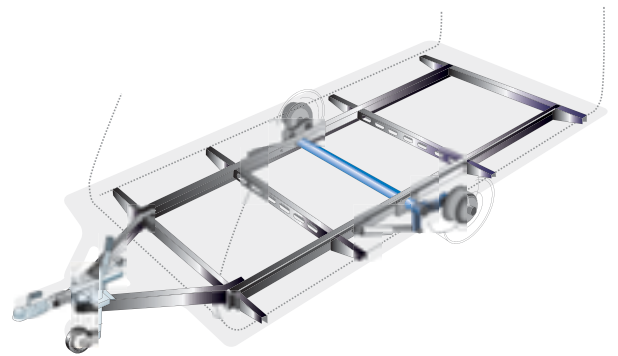

Akselit

Alusta on valmistettu galvanoiduista teräspalkeista ja niiden väliin asennetuista tukevoittavista poikittäispalkeista. Akselistossa on teräsvääntöjousitus, mikä tekee ajamisesta miellyttävää ja vakaata. Teräsvääntöakselisto on mitoitettu asuntovaunulle sen ollessa täydessä lastissa. Jousitusominaisuudet pysyvät muuttumattomina asuntovaunun painosta tai ulkolämpötilasta riippumatta.

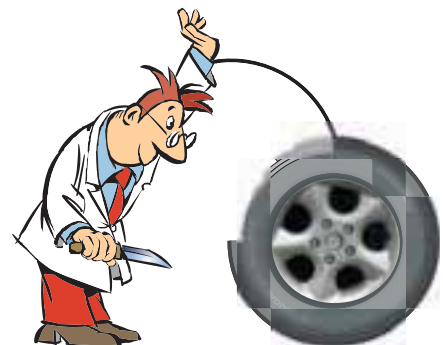

Renkaat ja kytkin

Yksiakselisten vaunujen renkaat ovat vahvistetut C-renkaat. Telivanuihin asennetaan 14" matalaprofiiliset renkaat, jotka parantavat ajovakavuutta entisestään. Kaikissa vaunuissa on kitkavetopää WS 3000.

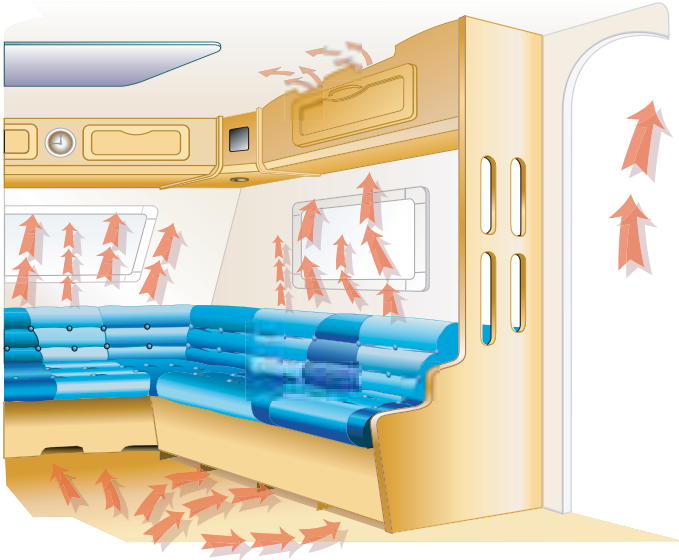

Ilmaa virtaa vapaasti lattiasta kattoon

KABEn rakenteen ansiosta ilma pääsee virtaamaan vapaasti lattiasta vuoteiden ja sohvien alta ilmastoitujen yläkaappien kautta kattoon. Lämpö leviää KABE asuntovaunuissa sen vuoksi paremmin ja tasaisemmin kuin muissa markkinoilla olevissa asuntovaunuissa - ja tämä koskee niin oleskelutiloja kuin säilytys- ja hygieniatilojakin. Koska seinät ja ikkunat ovat erittäin hyvin eristetyt, vaunu pysyy kesällä viileänä ja on sen vuoksi miellyttävä käyttää myös kesähelteillä.

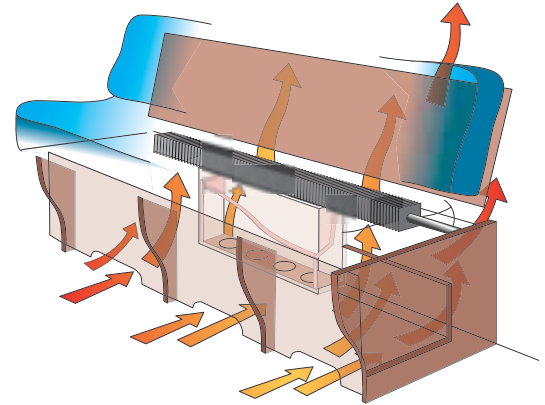

Ilmakanavalla varustetut sohvot ja vuoteet

Sohvat ja vuoteet on asennettu välikappaleille, joten ilma pääsee kiertämään lattian ja kalusteiden välisessä tilassa. Sohvien selkäosat ja KABEn erikoismuotoillut kaapelikourut ovat kaltevat, jolloin ilma virtaa ikkunoiden edessä nopeammin. Rakenne pitää myös sohvien selkäosat ja vuoteiden ilmaratot lämpiminä, koska lämmin ilma kiertää ulkoseinissä. Kaikkien ikkunoiden alla on leveät kaapelikourut, jotka pitävät ilmavirran tarpeeksi lämpiminä mahdollisen kosteuden poistamiseksi ikkunoista.

Eristetyt raitisilma-aukot

Jotta lämmönjohtojärjestelmästä saadaan mahdollisimman suuri hyöty, vaunuun on tultava koko ajan raitista ilmaa. KABE-vaunuissa on eristetyt raitisilmaaukot. Lämmönjohtolaippoja on niiden kohdalla tihennetty, jolloin lämmönvaihto on vaunussa optimaalinen. Raitisilmaaukkojen eriste estää vaunuun tulemaasta vetoa.

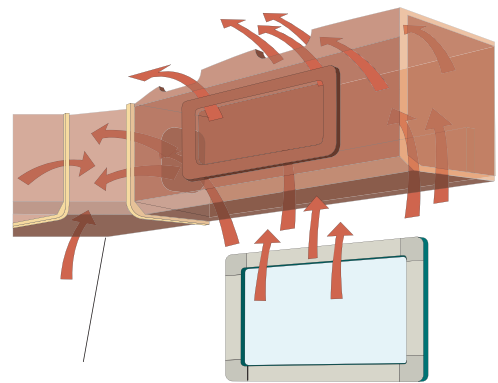

Ilmakanavalla varustetut yläkaapit

Ilmanvaihto ja ilmankierto vaikuttavat asuntovaunun mukavuuteen niin talvella kuin kesälläkin. Lämmin ilma virtaa yläkaapeissa olevien ilmakanavien kautta seinien ja katon saumojen kautta ja edelleen vaunun keskelle. Yläkaapin väliseinä estää vaatteita tukkimasta ilmankiertoa kaapin takaosassa. Väliseinän ansiosta vaatteesi pysyvät lämpiminä vaikka ulkona olisikin pakkasta.

Ilmanvaihto ja ilmankierto takaavat parhaan asumisviihtyisyyden!

KABE on optimoinut ilmanvaihtojärjestelmän KABE VarioVent -järjestelmällä, jolle on haettu patenttia. KABE VarioVentin ansiosta raittiin ilman määrää voi säätää tarpeen mukaan. KABE VarioVent koostuu ylimääräisestä, helposti säädettävästä ilmanvaihtoaukosta.

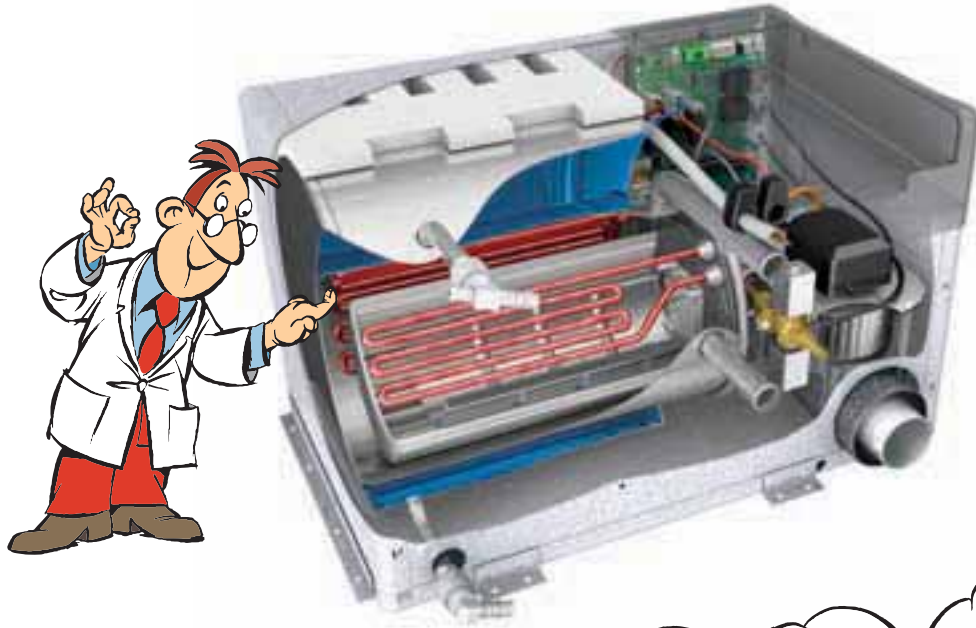

Lämmitys ALDE Compact 3010

Keskukslämmityslaite on ALDE Compact 3010, jossa on 3 kW:n vastus. Kaasuyksikköä ympäröivän vaipan avulla lämpimästä vedestä saadaan mahdollisimman suuri hyöty. Kylmäkammiossa tehty puolueeton testi osoittaa, että vaunua voidaan käyttää pelkästään sähkövastuksen avulla, kun sisä- ja ulkotilojen lämpötilaero on 45°C. Lämmitin on kokonsa puolesta helppo sijoittaa ja kaikissa lämmittimissä on toimintavarmuuden takaava savupiippu. Vaunun lämpötilan pitävät vakaana myös 230 V ja 12 V kiertovesipumput. KABE-vaunussa on lisäksi talvikytkentä, jolloin sähkövastus ja kiertovesipumppu voidaan käynnistää kytkemällä 230 V vaunun ulkopuolella olevaan liitäntään. Ominaisuus on erinomainen, kun vaunua käytetään talvella paikallisen pysäköitynä. (Vaunu on jo valmiiksi lämmin, kun tulet esim. laskettelemaan viikonlopuksi).

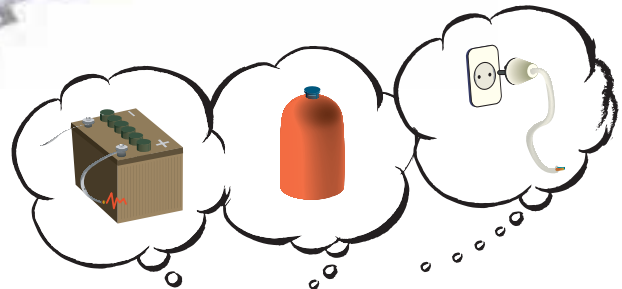

Lämmitin valitsee itse koska kaasua tarvitaan tehon nostamiseksi. Lämmitysjärjestelmä on varustettu sekä 12V että 230V kiertovesipumpulla.

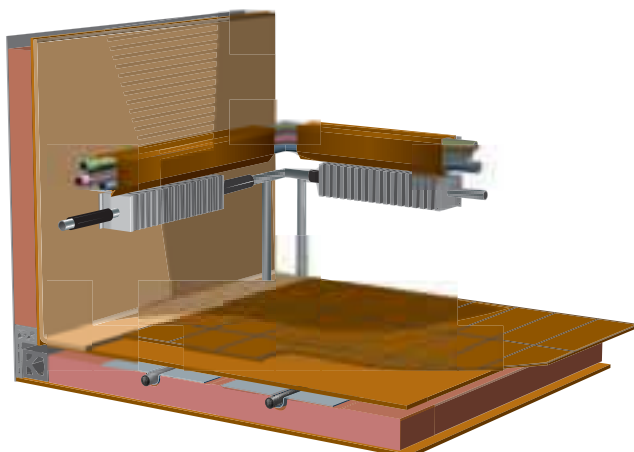

Integroitu lämmitysjärjestelmä

KABE:n vesikiertoinen lattialämmitysjärjestelmä on kytketty lämmönjohtimien vesijärjestelmään, joten se toimii sekä kaasulla että sähköllä. Voit käyttää lattialämpöä vaikka vaunusi ei ole kytketty sähköverkkoon. Koska lattialämmitysjärjestelmä on yhteydessä tavalliseen lämmönjohtojärjestelmään, ilma kiertää koko vaunussa kun lämpö kytketään päälle. Jos käytettäisiin pelkkää lattialämmitystä, ilma ei kiertäisi seiniä ja niihin tiivistyisi kosteutta.

Lattialämmitys

KABE-vaunut ovat osoittautuneet monissa riippumattomissa testeissä lämpöominaisuuksiltaan markkinoiden parhaimmiksi. KABEn ainutlaatuinen lattialämmitys on asennettu jo yli 15 000 asunto-vaunuun. Putkisto ulottuu luonnollisesti myös ulkooven eteen ja WC-tiloihin. Lattialämmitysjärjestelmä on asennettu lattialevyjen alle. Rakenne on patentoitu ja koostuu erityiseen alumiinilevyyn puristetuista alumiiniputkista, jotka levittävät lämpöä lattiassa mahdollisimman tasaisesti.

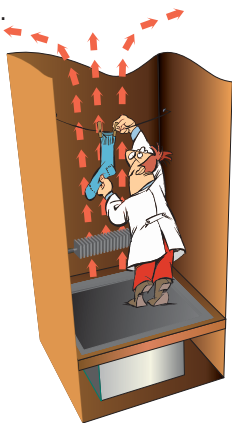

Kuivauskaappi

Vaunuissa on myös kuivauskaappi, jossa on patteri, tippuallas kenkien kuivattamiseen ja säädettävä Dometic-venttiili, jolla lämpö saadaan kiertämään kaapissa mahdollisimman tehokkaasti.

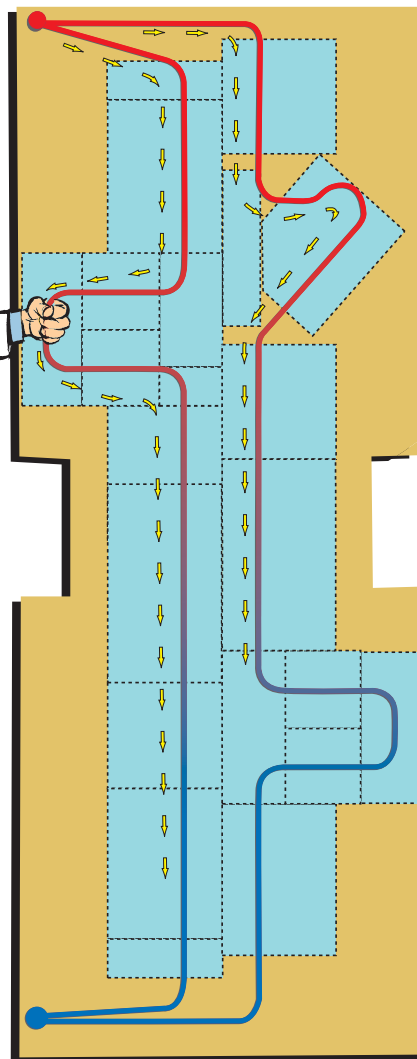
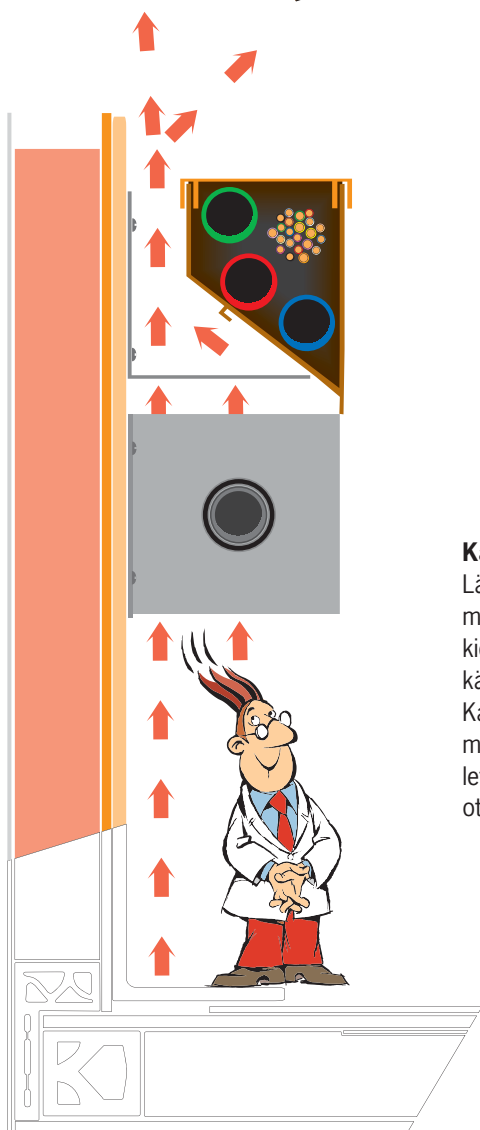
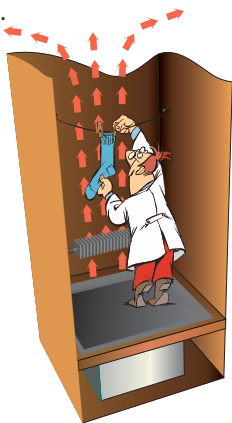

Kaapelikouru

Lämmönjohtimen yläpuolelle asennettu erikoismuotoiltu kaapelikouru vauhdittaa lämpimän ilman kiertoa. Ratkaisun avulla lämmönjohtimen lämpö käytetään mahdollisimman tehokkaasti hyväksi. Kaapelikouruun asennetaan paitsi kaikki kaapelit myös vesija viemäriletkut. Rakenteen ansiosta letkuihin jäänyt vesi sulaa nopeasti, kun vaunu otetaan käyttöön keskellä talvea.

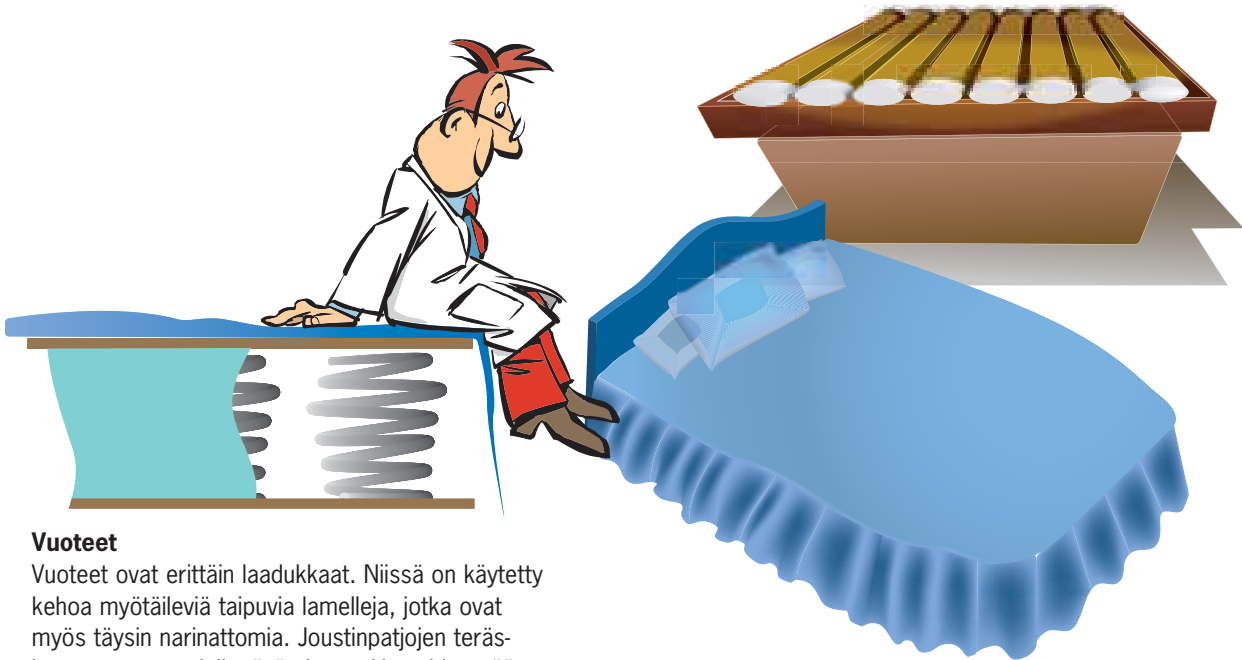

Vuoteet

Vuoteet ovat erittäin laadukkaita. Niissä on käytetty kehoa myötäileviä taipuvia lamelleja, jotka ovat myös täysin narinattomia. Joustinpatjojen teräs-jouset antavat miellyttävän levon. Vuoteiden päätä voidaan nostaa ylös, jolloin vuoteessa on myös mukava lukea tai loikoilla päivällä.

Kokoontaitettavissa vuoteissa on sisäänrakennetut kaasuvaimentimet. Useimpiin vaunuihin voidaan asentaa ylävuode, jota voidaan käyttää myös yläkaappina.



Ylösnostettavat sohvot

Ylösnostettavien vuodevaatelaatikoiden ansiosta ilma pääsee kiertämään vaunussa tehokkaasti. Lisäksi ne helpottavat vaunun siivousta.

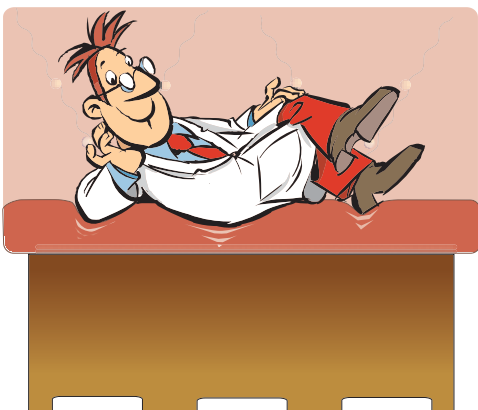

Tyynyt

Anatomisesti muotoillut istuimet ovat markkinoiden mukavimmat. Tyynyissä käytetään laadukasta Bultextäytettä, joka on kestävä ja täysin kierrätettävää materiaalia.

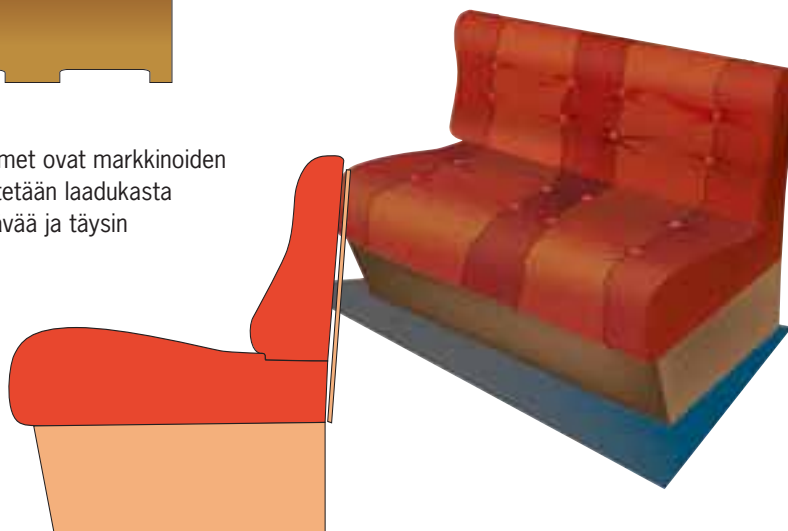

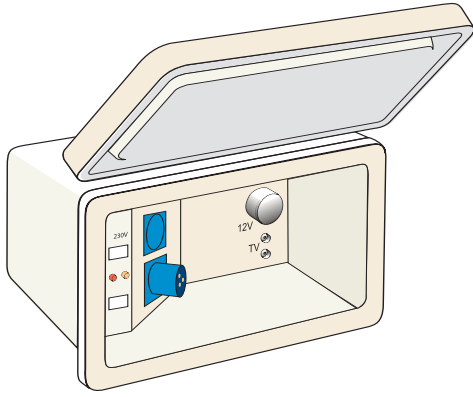

Sähköpääkeskus ulkona

Vaunun ulkopuolella on 230 V:n sähköpääkeskus, jossa on 16 A automaattisulakkeet ja vikavirtakytkin. Siinä on myös kaksi merkkivaloa, joista toinen osoittaa, että vaunuun on kytketty 230 V, ja toinen, että vaunuun kulkee virtaa vikavirtakytkimen jälkeen. Keskukseksa on myös 230 V:n ja 12 V:n liittännät. Lisäksi siinä on TV-liitäntä kaapeli-TV:tä varten sekä erillinen liitäntä, jonka avulla myös etuteltta voidaan kytkeä TV.

Akkulaturi

Akkulaturin teho on 25 A. Ajanmukaisessa vaunussa kuluu paljon sähköä, ja laturin on sen vuoksi oltava tehokas pitääkseen akun aina täydessä latauksessa.

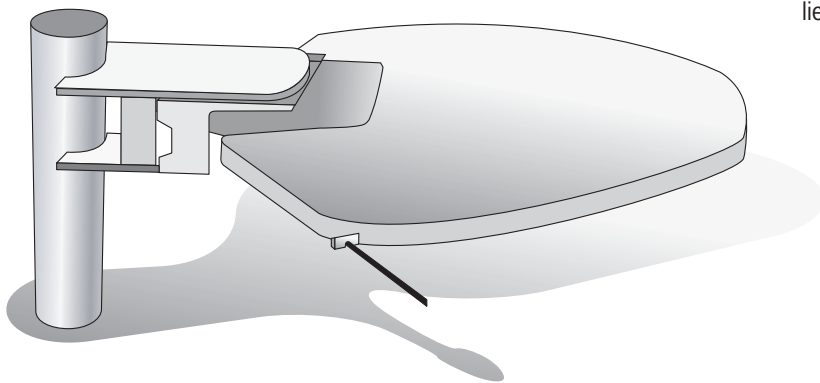

TV-antenni

Vaunussa on elektroninen, 12 V:n vahvistimella varustettu TV-antenni. Vaunussa on kolmessa kohdassa antenni- ja 12 V liitäntä (TV-hyllyllä, makuutilassa ja sähköpääkeskuksessa).

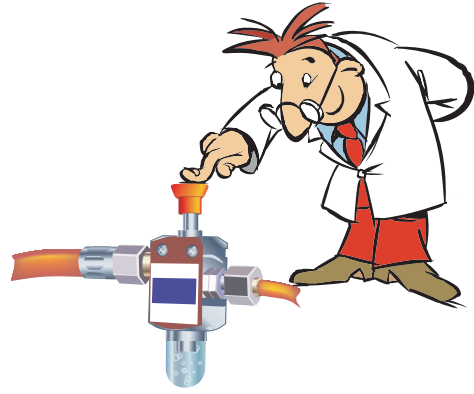

Kaasun ulosotto ja kaasuvuodon ilmainen

Kaasujärjestelmän tarkastusta varten on kaasupullokoteloon asennettu kaasuvuodon ilmainen. Ulkopuolinen nestekaasuliitäntä grillille kaasupullokoteloissa.

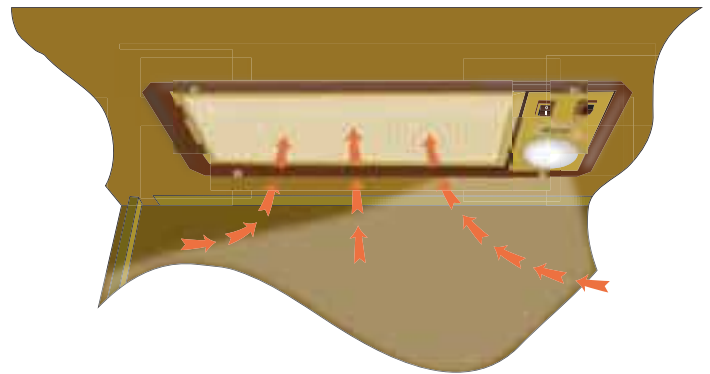

Liesituuletin

Tiskipöydän yläpuolella olevaan kaappiin on asennettu valaistuksella varustettu Dometic-liesituuletin.



Ilmastointiluukku

Makuutilassa on ilmastointiluukku, jonka kautta vaunu voidaan tuulettaa oven ollessa suljettuna.



Painot

		OMAMASSA	KORKEIN SALLITTU KOKONAISMASSA
Briljant XL	Vakio	1090	1350
	King Size	1140	1350
Smaragd XL	Vakio	1210	1500
	King Size	1250	1500
Smaragd GLE	Vakio	1230	1500
	King Size	1290	1600
Ametist VGLE	Vakio	1240	1500
	King Size	1300	1600
Ametist XL	Vakio	1230	1500
	King Size	1300	1600
Ametist VXL	Vakio	1230	1500
	King Size	1290	1600
Ametist GLE	Vakio	1240	1500
	King Size	1300	1600
Safir GLE	Vakio	1260	1600
	King Size	1360	1600
Safir XL	Vakio	1260	1600
	King Size	1290	1600
Safir TDL	Vakio	1260	1600
	King Size	1310	1600
Onyx GLE	Vakio	1290	1600
	King Size	1370	1600
Onyx GXL	Vakio	1360	1600
	King Size	1380	1600
Onyx GDL	Vakio		
	King Size	1380	1600
Diamant GLE	Vakio	1470	2000
	King Size	1540	2000
Royal 560 XL	Vakio	1280	1500
	King Size	1350	1600
Royal 590 XL	Vakio	1310	1600
	King Size	1340	1600
Royal 610 XL	Vakio		
	King Size	1430	1600
Royal 720 TDL	Vakio		
	King Size	1610	2000
Royal 720 GXL	Vakio		
	King Size	1600	2000
Royal 780 GLE	Vakio		
	King Size	1720	2000
Royal 780 TDL	Vakio		
	King Size	1730	2000
Royal 780B GXL	Vakio		
	King Size	1740	2000
Royal Hacienda 880B TDL	Vakio		
	King Size	2090	2650
Royal Hacienda 880 TDL	Vakio		
	King Size	2090	2650
Royal Hacienda 1000 TDL	Vakio		
	King Size	2210	2650

Varusteet

	Hacienda 1000 TDL	Hacienda 880 TDL	Hacienda 880B TDL	Royal 780 BGXL	Royal 780 GLE	Royal 780 TDL	Royal 720 GXL	Royal 720 TDL
KORI								
KABE Flexlinesysteemi =Vaihtomakuuhuone	12	2	1	1	10	1	2	2
Leveys (King Size 2500 mm / Vakio 2300 mm)	KS	KS	KS	KS	KS	KS	KS	KS
Ecoprime-eristys (lattia mm/katto, seinät mm)	36/36	36/36	36/36	36/36	36/36	36/36	36/36	36/36
Muovirimoitettu kori	●	●	●	●	●	●	●	●
Vaunun levyinen kaasupullokotelo ABS, valaistu	●	●	●	●	●	●	●	●
Galvanoitu teräsprofiilirunko	●	●	●	●	●	●	●	●
Yksiaksellinen teräsvääntöjousitus								
Teliakselinen teräsvääntöjousitus	●	●	●	●	●	●	●	●
Huojuntaa estävä kitkavetopää	●	●	●	●	●	●	●	●
Työntöjarru, peruutusautomaatiikka	●	●	●	●	●	●	●	●
Alumiinivanteet	●	●	●	●	●	●	●	●
LUUKUT								
Sävy lasit, kaksinkertaiset, rullaverhot	●	●	●	●	●	●	●	●
Hyttyskasetit avattavissa ikkunoissa	●	●	●	●	●	●	●	●
Keittiön ikkuna	●	●	●	●	●	●	●	●
Ilmastoidut kattoluukut, hyttyskasetilla	●	●	●	●	●	●	●	●
Kattoikkuna Heki 2, hyttysverkko ja rullaverho	●	●	●	●	●	●	●	●
Tuuletusluukut (ei B3, B6)	●	●	●	●	●	●	●	●
Suksikotelo ulosvedettävällä pohjalla, ulkopuolelta lukittava luukku ja valaisin	●	●	●	●	●	●	●	●
SÄHKÖ								
Suksikotelo, ulkoa lukittava ja valaistu	●	●	●	●	●	●	●	●
12V-järjestelmä, jossa 13-napaiset liittimet (Jäger)	●	●	●	●	●	●	●	●
Etukaiuttimet vakiona / valmius radiolle ja takakaiuttimille	●	●	●	●	●	●	●	●
TV-pöytä	●	●	●	●	●	●	●	●
TV-antenni, vahvistin keskusantenniliitos	●	●	●	●	●	●	●	●
Keskitetty ohjauspaneeli	●	●	●	●	●	●	●	●
230V (16A / 10A) sähkökeskus automaattisulakkeilla, säkömittari vakiona	●	●	●	●	●	●	●	●
Vikavirtasuojain	●	●	●	●	●	●	●	●
Sähkörasia, ulkopuolinen 230V / 12V-pistorasia, keskusantenniliitäntä, merkkivalo 230V	●	●	●	●	●	●	●	●
Vapaa-ajan akku 75Ah / Akkulaturi 25A (B= Booster)				B	B	B	B	B
Vapaa-ajan akku 115Ah / Akkulaturi 45A (B= Booster)	B	B	B					
Etummaisen kattolampun himmennin, 12/230V/antenniliitäntä takana+12V ikkunalaudassa edessä	●	●	●	●	●	●	●	●
Vaatekomeron valaisin	●	●	●	●	●	●	●	●
Jääkaappi 230V/12V/kaasu (tilavuus lit.) (P=pakkastin 30 lit.)	175F	175F	175F	175F	175F	175F	175F	175F
VESI JA LÄMPÖ								
WC:ssä pesuallas, suihkuallas ja kaappi (S=erillinen suihkutilla)	S	S	S	●	●	S	●	S
Thetford kääntyvä kiinteästi asennettu WC, tyhj. ulkoa	●	●	●	●	●	●	●	●
Valmius vesi- ja viemäriiliitäntää varten	●	●	●	●	●	●	●	●
Automaattinen vesijärjestelmä ja ulkopuolinen jätevesisäkki	●	●	●	●	●	●	●	●
Sisäänrakennettu harmaa vesitankki (15 litraa)	●	●	●	●	●	●	●	●
Yksiotehana käsisuihkulla keittiössä ja pesutilassa	●	●	●	●	●	●	●	●
WC:n käsisuihku				●	●		●	
Kiinteä vesitankki 40 litraa, ulkopuolinen täyttö	●	●	●	●	●	●	●	●
Ulkopuolinen suihku	●	●	●	●	●	●	●	●
Alde Compact 3010 -keskuslämmitys sisä- ja ulkolämpötilan digitaalisella näytöllä	●	●	●	●	●	●	●	●
12V / 230V kiertovesipumppu	●	●	●	●	●	●	●	●
Sähköpatruuna 230V (3 kW)	●	●	●	●	●	●	●	●
Lämminvesivaraaja	●	●	●	●	●	●	●	●
Automaattinen nestekiertoinen lattialämmitys (AGS)	●	●	●	●	●	●	●	●
Kuivauskaappi, jossa tippuallas ja suljettava ilmanvaihto	●	●	●	●	●	●	●	●
Jätesanko, jossa jätteiden lajittelumahdollisuus	●	●	●	●	●	●	●	●
Paljeovi (V = verho)	●/V	V	●	●	●	V	V	V
Palosammutin 2 kg	●	●	●	●	●	●	●	●
Tiskipöytä kaasuliedellä : 3-liekkinen = 3 (G=grilliuunilla), 4-liekkinen grilliuunilla = 4	4	4	4	4	4	4	4	3G/4
MUUTA								
Ulkopuolinen nestekaasuliitäntä grillille kaasupullokotelossa	●	●	●	●	●	●	●	●
Kaasuvuodon ilmaisim	●	●	●	●	●	●	●	●
Keskuspölynimuri	●	●	●	●	●	●	●	●
Keskuslukitusjärjestelmä, yksi avain sopii kaikkiin lukkoihin	●	●	●	●	●	●	●	●
Laskutasolla varustettu pöytä	●	●	●	●	●	●	●	●
Joustinpatja + petauspatja 6 cm (ei kerrossängyissä/ylävuoteissa)	●	●	●	●	●	●	●	●
VarioVent - ainutlaatuinen ilmanvaihtojärjestelmä	●	●	●	●	●	●	●	●

KABE pidättää itsellään oikeuden muuttaa rakenteita ja tietoja ilman edeltävää ilmoitusta. Esitteen kuvat saattavat sisältää jonkin verran lisävarusteita.

KABE-jälleenmyyjäsi

KABE

KABE Suomi / Finland, Sibeliuksenkatu 15 B, 04400 Järvenpää
www.kabe.se/fi