

KABE 2020

Det gode liv



Der er tidspunkter, hvor man ikke vil gå på kompromis. Når man bare vil slappe af og opdage nye sider af sig selv og verden i komfortabel stil. Det kan være eventyrligt og strabadserende, eller stille og fredfyldt. Men altid på dine præmisser. Med din standard.

Vi bestræber os altid på at være et skridt foran og overraske med teknik og komfort ud over det sædvanlige. Med funktioner som beriger din tilværelse og højner livskvaliteten, hvor du end vælger at befinde dig. Fokus ligger altid på komfort og sikkerhed, krydret med smarte løsninger for en større oplevelse og en lettere hverdag på hjul. Velkommen til dit nye, gode liv med KABE.

Indhold

- 04 Vælg din udsigt
- 10 Personlighed på vejen
- 14 Øjeblikke, der er værd at huske
- 20 Skønne dage
- 24 Nye steder
- 26 Sikkerheden kommer først
- 32 Højeste kvalitet
- 34 Nye perspektiver
- 36 Det er nemt at vælge en KABE
- 38 Altid et skridt foran
- 42 KABE Classic
- 50 KABE Ædelsten
- 58 KABE Royal
- 80 KABE Imperial
- 98 Tekniske specifikationer & udstyr
- 110 Tilvalg

KABE tager forbehold for eventuelle trykfejl og fejlbeskrivelser.
KABE forbeholder sig retten til ændringer af konstruktion og data uden forudgående varsel.
Billederne i dette katalog kan indeholde noget ekstraudstyr.

Ved reparation eller konstruktionsændringer lavet af en ikke-autoriseret KABE forhandler risikerer du din sikkerhed og mister din KABE garanti. Sørg derfor altid for at få lavet din campingvogn hos en KABE forhandler og insistér på, at der kun benyttes originale KABE reservedele.





Vælg din udsigt





Tydelige detaljer

Design, sikkerhed og kvalitet – det er, hvad KABE står for. Man genkender straks de stilfulde og klassiske træk, når campingvognen kommer rullende hen ad vejen. Og efterhånden som du lærer din KABE at kende, med alle dens gennemtænkte detaljer og bekvemmeligheder, opdager du til fulde værdien af den gennemarbejdede vogn.

Alle funktioner – som for eksempel isolering, ventilation, varmesystem og vinduer – er i højeste kvalitet. Her tillader vi ingen kompromisser. Faktum er, at vi lægger et stort stykke arbejde i at udvikle vores campingvogne, i altid at være på forkant – og til og med et skridt foran. Dette gør vi netop for at kunne tilbyde dig, som er KABE-ejer, det bedste af det bedste – En campingvogn som holder en høj standard og leverer en eksklusiv stemning fra inderst til yderst.

Nyheder 2020!

I 2020-modellen har KABE Imperials **eksteriør fået et opdateret design** for et endnu mere moderne og stilrent udtryk.

En **ny antenne af mærket Triax**, i højere kvalitet med de samme funktioner som tidligere. Standard på Ædelsten, Royal og Imperial.

Læg mærke til detaljerne. Som for eksempel **specialdesignet bremselys** med KABE-logoet. KABE's aerodynamiske karosseri og hækspoiler er udviklet med henblik på at mindske luftmodstanden.





Komfort og kvalitet

Når du bor i en KABE-campingvogn, bor du med komfort og kvalitet i topklasse i hver eneste detalje, året rundt. Alle materialer er udvalgt med den største omhu for at kunne leve op til dine forventninger med hensyn til såvel det æstetiske som til holdbarheden. Linjerne i designet følger med tiden, men er samtidig meget klassiske. Du kan derfor føle dig forvisset om, at din KABE altid vil føles moderne, stilren og elegant.

En bekvem bolig er en funktionel bolig. Derfor fylder vi alle vores campingvogne til bristepunktet med ekstra udstyr, praktiske funktioner og løsninger og helt vidunderlige senge. En helt naturlig bekvemmelighed hos os, som ofte er tilvalg hos andre. En KABE er en investering i livskvalitet, derfor har vi ikke overladt noget til tilfældighederne. Der ligger en idé bag hver eneste detalje, for at du kan få det bedste af det bedste.

Nyheder 2020!

Livet skal være praktisk, men det skal også være smukt! **Indbyggede låger og skuffer samt bordplade i flot marmorlook** i køkkenet er nu standard i vores Ædelstens-, Royal- og Imperial-modeller. Et stilrent design, som aldrig går af mode, og som føles helt rigtigt.

Måske den sejeste nyhed i år! Nu er **hele køkkenet nemlig – både skabe og låger – i hvidt**. Sammen med den nye bordplade i lyst marmorlook bliver dette en fryd for den stilbevidste kok. Standard i Imperial, tilvalg i Royal.

Vi har forsynet vores campingvogne med en **ny, helstøbt loftsbeklædning**. Den har de samme, gode funktioner som forgængeren, og lydisolerer både for indvendige og udvendige lyde.

Ædelsten, Royal og Imperial har fået en **opgraderet konstruktion i låsemekanismen i overskabe** med blandt andet gasdæmpere, der lukker skabene skånsomt og forsigtigt.

Sengen er ikke blot et sted at sove. Her trækker man sig gerne tilbage med en bog eller en avis, hvis man har lyst til at slappe lidt af. For at gøre det så bekvemt som muligt, har vi installeret en **ny sengegavl i blødt materiale**. En vatteret skindimitation i printet 3D-mønster giver en lækker og naturtro struktur. Standard i Ædelsten, Royal og Imperial.

Det **nye store batteri, AGM130 Ah**, fryser ikke, kan klare et højt strømforbrug og har en lavere selvafladning. Batterisensoren gør, at du på Smart D-panelet kan aflæse, hvordan batteriet har det, og hvor længe batteriopladningen rækker ved forskelligt forbrug (indgår i SmartVent og Eko-pakken).







Personlighed på vejen





På startskærmen vises alle knapper til belysning og digitale knapper til lysdæmpning. Her ser du også temperatur, både ude og inde, og klokken.



Al information og styring omkring varme vises på en side for sig. Her skruer du nemt og praktisk op og ned for varmen med digitale knapper.



Aktuel statusinformation om ferskvandsniveau, spildevandsniveau og batterikapacitet vises på en overskuelig måde.

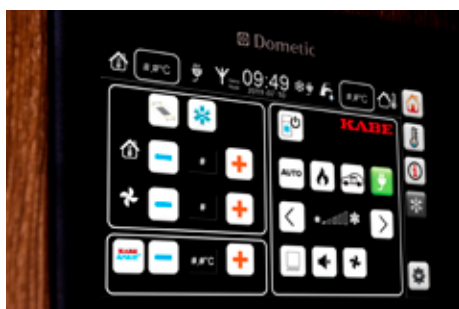

Med smart D slipper du for at håndtere forskellige paneler. Med den kan du styre køleskabet, AC, AirVent og lignende. Alt er samlet på et overskueligt display.

Batterisensoren gør, at du på Smart D-panelet kan aflæse, hvordan batteriet har det, og hvor længe batteriopladningen rækker ved forskelligt forbrug (indgår i SmartVent og Eko-pakken).

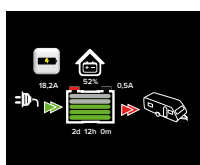

KABE Smart D intuition

Betjeningspanelet, KABE SMART D, overvåger alt i din campingvogn. Herfra kan du også styre alle funktioner. Panelet er designet meget brugervenligt og har et let overskueligt touchscreen display. Her kan du se ferskvandsniveau, spildevandsniveau og batterikapacitet. Du kan styre belysning, aircondition, varmeovn eller temperatur og det valgte tilbehør som for eksempel Cityvand. Systemet har også flere alarmfunktioner, som minder dig om, når det er tid til service, eller hvis en sikring er gået. Alt praktisk samlet på samme skærm. Standard i Royal og Imperial.

Nyhed 2020! Nu kan du vælge, hvilket sprog du vil navigere på med din KABE Smart D. Du vælger blot sprogindstillingen på samme måde som på din smartphone.

KABE Smart D Remote gør det muligt at fjernstyre campingvognens betjeningspanel via en app, uanset hvor du befinder dig. KABE Smart D Remote er bygget op omkring en 4G-router med eksterne antenner og et mobilt modem. Ud over at kunne styre opvarmning og belysning og have tjek på campingvognens funktioner og alarmer via telefonen får du også adgang til en rigtig god trådløs internetopkobling, mens du er på farten. KABE Smart D Remote findes som tilvalg i Royal og Imperial

KABE SMART D – VINDER AF EUROPEAN INNOVATION AWARD.



Øjeblikke, der er værd at huske





Funktioner med finesse

At fremstille campingvogne til Skandinavien er en udfordring af dimensioner. Klimaet er ekstremt og kan variere mellem varme og tørre somre, fugtige og blæsende efterårsdage og kolde vintre med megen sne. Dette stiller skyhøje krav til varme, isolering og ventilation, så din campingvogn kan være sikker både på vejen og komfortabel at bo i året rundt. Med mere end 60 års erfaring og vores kontinuerlige udvikling kan vi med stolthed sige, at hver KABE-campingvogne opfylder de strenge krav. I den grad.

Alle vores campingvogne er konstrueret med maksimal luftcirkulation for øje. Møblernes placering og gennemtænkte design gør, at luften kan bevæge sig på bedste måde. Vores gulvarmesystem giver en jævn varme på hele gulvet, og vores nye patenterede vægkonstruktion giver det bedst mulige indendørsklima. De tekniske løsninger i vores karosseri og vores unikke varme- og ventilationsløsning, Smart Climate System, gør din KABE til en af markedets absolut bedste helårs-campingvogne.

Vores mål er at gøre din vinterferie lige så komfortabel som sommerens ferier. Derfor overlader vi intet til tilfældighederne.

Vil du vide mere? Se side 98, Tekniske specifikationer & udstyr.









Svensk design

Når man bor i en campingvogn skal livet være enkelt. Derfor er vi gået hele vejen – og lidt til – i vores stræben efter at fylde vores campingvogne med så mange smarte løsninger, funktioner og bekvemmeligheder, som det er fysisk muligt. Vi har skabt campingvogne, som vi selv har lyst til at bo og leve i. På den måde får du det allerbedste.

Meget af kvaliteten i en KABE er bag den stilrene, elegante facade. Du finder den i smarte konstruktioner og avancerede, tekniske løsninger. Ergonomisk udformede sofaer, indstillelige senge med springmadras, fleksibelt køkken uden kompromiser og tekstiler af den højeste kvalitet. Det er nogle eksempler på den komfort, du snart vil opleve.

Det er også vigtigt, at alt er meget let. Det er jo trods alt et mobilt hjem, som skal køre trygt, sikkert og brændstoføkonomisk på vejene. Så alt det der "ekstra", det er helt enkelt standarden hos os.

Vil du vide mere? Se side 98, Tekniske specifikationer & udstyr.



Skønne dage



Ejerskab uden bekymringer

Garantier, du kan føle dig tryk ved. At købe en KABE er at investere i fred og ro. Vi ønsker, at du skal føle dig tryk i din investering og kunne nyde alle de herlige dage i din campingvogn fuldt ud. At du helt enkelt skal have et problemløst ejerskab. Derfor giver vi syv års tæthedssikring på alle nye campingvogne og autocampere. Se mere om forholdsreglerne for dette i dit service-hæfte.

Omhyggelige tests for højeste kvalitet. Vi vil være sikre på, at kvaliteten i hver eneste KABE er i top, i samtlige detaljer. Derfor har vi valgt at have den fulde kontrol over hele fremstillingen. Vi konstruerer og prøver nye løsninger i vores egen udviklingshal. Vi har egne elektrikere og eget snedkerværksted. Vores underleverandører er blandt Europas førende inden for deres respektive områder. Og produktionen foregår på en af Europas mest moderne campingvogns- og autocamperfabrikker.

Ægte håndværk og elegance. Høj kvalitet i alle detaljer, trykhed i alle led og et godt design. Det er noget, som altid har været kendetegnende for campingvogne og autocampere fra KABE i mere end 60 år. Med en moderne maskinpark og dygtige medarbejdere bygger vi helheder, hvor hvert enkelt element er unikt, og hvor funktion og stil går hånd i hånd. For os er begge dele lige vigtige.

Autoriserede forhandlere. For din trykhed. Et stærkt og stabilt varemærke kendetegnes af en høj brugtvognsværdi. At KABE skal stå stærkt også på brugtvognsmarkedet har været en indlysende målsætning for os i mange år. Et arbejde, der har kunnet betale sig. Du kan tryk stole på, at din KABE vil kunne holde en god pris også i fremtiden. Mange af vores autoriserede forhandlere har solgt KABE i årtier. Vi har stor tillid til dem og ved, at de gør et godt stykke arbejde og hjælper dig som kunde på bedste vis. Vi har også over hundrede autoriserede servicesteder rundt om i hele Nordeuropa. En trykhed, når du har købt din campingvogn.



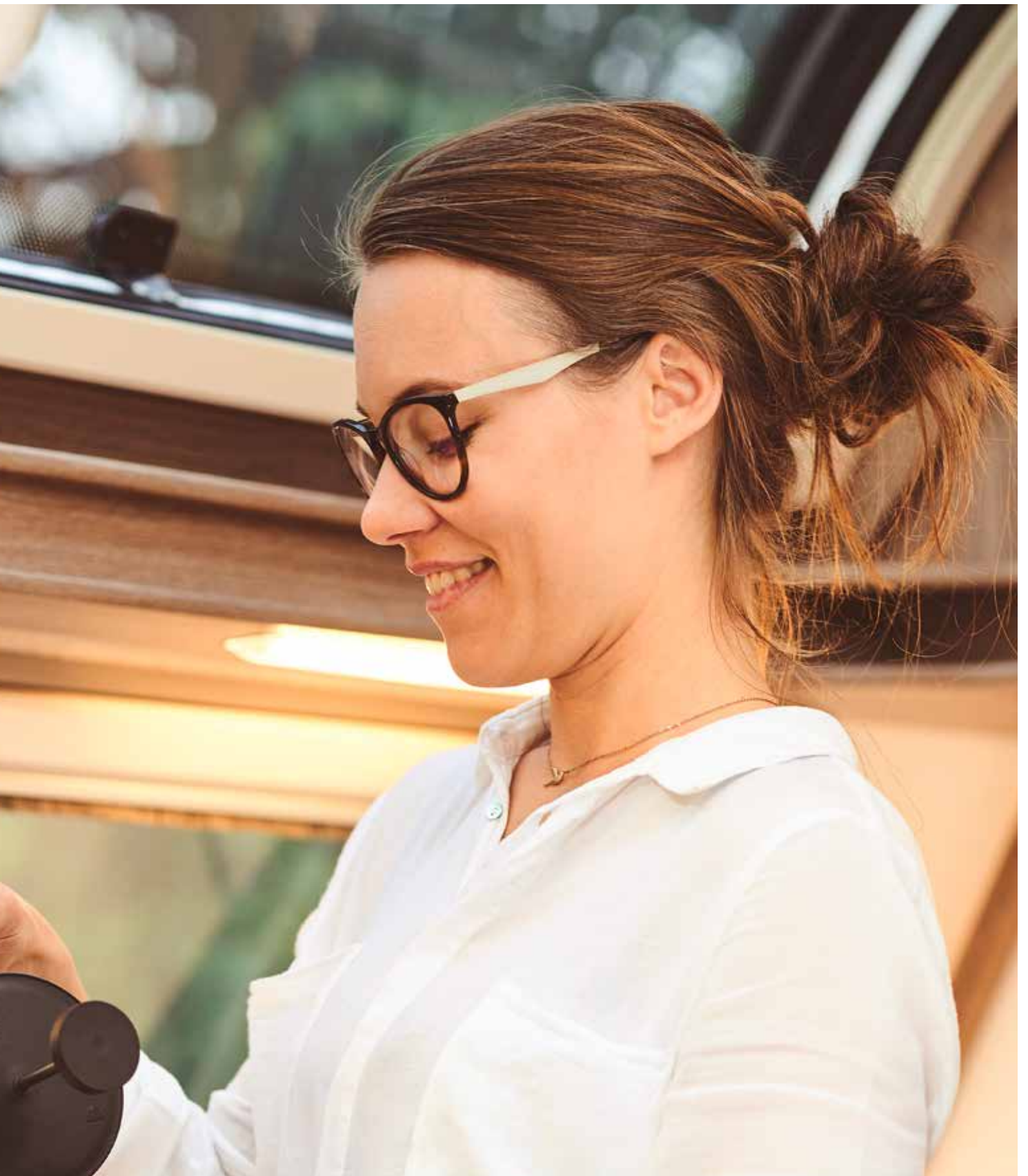



Nye steder



Sikkerheden kommer først







Klimakammer. I klimakammeret udføres grundige tests af campingvognene.



-35 op til +55 grader. Vognene testes i temperaturer fra -35 grader op til +55 grader.



Kvalitet. Ved hjælp af varmekameraer sørger vi for, at konstruktionen når præcist den kvalitet, vi efterstræber.



Absolut tætte. Der anvendes en helt ny teknik for at kontrollere, at campingvognene er absolut tætte.



Optimerer vægtfordeling. Vægte til at afbalancere og optimere vægtfordelingen mellem akslerne.



Træk. Måleinstrument til træk.



Styrke. Der anvendes tryk til at teste produkternes holdbarhed.



Lufflowet. Med røg kontrolleres luftflowet.



Ventilationen. Det er livsvigtigt, at ventilationen fungerer som den skal, og dette kontrolleres nøje.



Gassystemet. Gasflaskesystemet tryktestes.



Elsystemer. Elsystemet og andre vigtige funktioner kontrolleres inden campingvognene får lov til at forlade fabrikken.



Slidstyrketest kørsel. Holdbarhedstests simuleres på et rystebord, der svarer til 100.000 km normal kørsel.



Regnkammer. I regnkammeret oversprøjtes vognene under højt tryk.



Driftsikkerhedstest karosseri. Udholdelsestests foretages på de forskellige karosseridele.



Produktion. Den sidste nye teknik benyttes ved produktionen.

Livsvigtige løsninger

Intet i en KABE er en tilfældighed. Hvor du end ser hen, eller hvad end du rører ved, finder du stilsikkert design af høj kvalitet og en nærmest pedantisk perfektion. Og for at nå så langt laver vi udførlige tests ned til mindste detalje og funktion. Vi har blandt andet et klimakammer, hvor campingvognen testes for, om den kan klare temperaturforskelle på hele 90 grader. Og det kontrolleres med en helt ny teknik, at campingvognen er fuldstændig tæt. Der udføres også tests af driftssikkerhed, holdbarhed, luftflow, elsystemer og meget mere. Vi godkender intet andet end opfyldte krav på alle punkter. Det er et spørgsmål om KABE-kvalitet.



Præcision i det hele

Vi har stor respekt for de udfordringer, man stilles over for på de skandinaviske veje. Isglatte eller våde veje og hurtige temperaturændringer er bare nogle eksempler. Derfor investerer vi mange ressourcer i din sikkerhed. Når du køber en KABE, får du en campingvogn, der er bygget på en af Europas mest moderne campingvognsfabrikker og udviklet til at gøre din kørsel maksimalt sikker og behagelig.

Alle KABE campingvogne er udstyret med vores selvudviklede KABE Safety Driving System. Et system, som gør det sikrere end nogensinde at køre med campingvognen på vejene. KABE Safety Driving System giver blandt andet et chassis med længere trækstænger og en krængningshæmmende aksel. I modellerne Royal og Imperial indgår også et elektronisk styret antiudskridningssystem. Hvis vognen begynder at krænge, registrerer systemet det i løbet af et par tusindedele af et sekund og stabiliserer hele vogntoget ved hjælp af en øjeblikkelig og blød opbremsning. En stabilisatorkobling har længe været standard i alle KABE-vogne, ligesom også 8-lagsdæk, som gør at campingvognen klarer belastninger meget bedre.

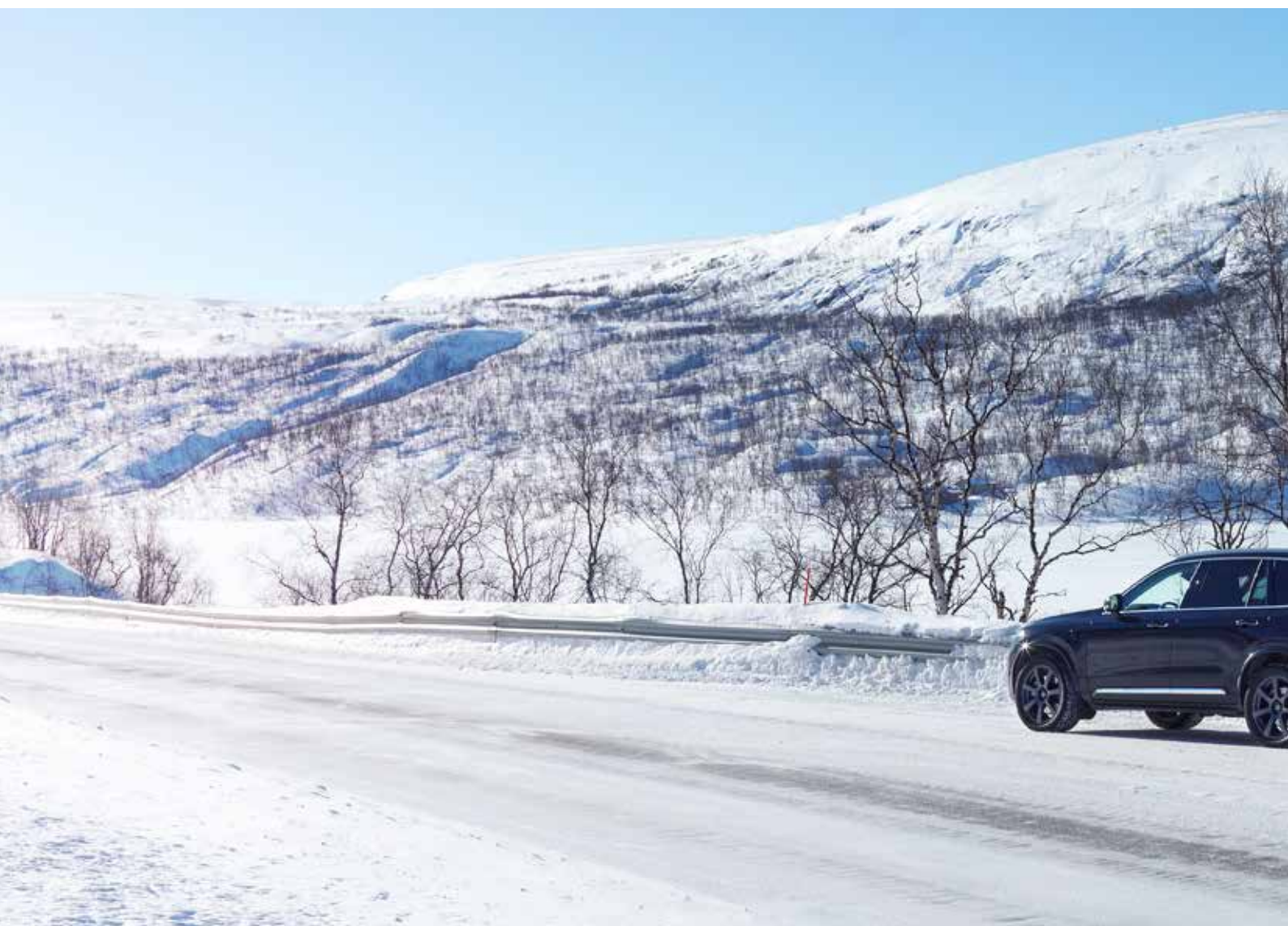



KABE Safety Driving System. Chassis med varmgalvaniserede stålprofiler. Elektronisk styret antiudskridningssystem gør vognen ekstra sikker på vejen (ikke Classic). Aksler, der giver en behagelig og stabil kørsel. Længere og stabiliserende trækstænger.

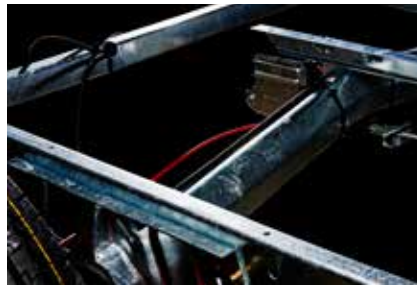

Chassis med ekstra vridstivhed. Ekstra tværvange mellem langsgående vanger giver et mere stabilt gulv og et chassis med ekstra vridstivhed. Tværvanger for bedste stabilitet. Chassiset har udliggere fra den længdeforløbende sidevange som aflastning for vægten, hvor gulv og væg er samlet. Karosseriet kan tåle en meget høj belastning, for eksempel når der ligger store mængder sne på taget.



Dækkene og koblingen. Dæk på enkeltakslede vogne er af typen 8-lagsdæk, 14" Ædelsten, Royal (Tilvalg Classic), 15" Imperial (Tilvalg Royal). Alle vogne har stabilisatorkobling.





Højeste kvalitet





Nye perspektiver



Det er nemt at vælge en KABE

Nu kan du designe din drømme-KABE i fred og ro, foran computeren. Med vores praktiske konfigureringsværktøj på www.kabe.dk får du et klart overblik over alle de valg og muligheder, der findes. Vælg alt fra model og planløsning til detaljer som betræk og tilvalgsudstyr. Når du er færdig, får du en opstilling over din drømmecampingvogn med prisoplysninger samt kontaktinformation til den nærmeste forhandler. Enklere kan det ikke blive!







Altid et skridt foran



Der findes altid en perfekt KABE

For at kunne passe til alle de forskellige behov og ønsker, som vi ved, vores KABE-ejere har, har vi udviklet fire modelserier, som hver især har sine unikke egenskaber. Uanset om du vælger en lidt mindre campingvogn eller en stor model, kan du være sikker på at få helårskomfort, høj kvalitet, tryghed og smarte løsninger. For os er dette selvfølgeligheder, som vi aldrig giver køb på.

Vores serier og modeller



Classic
Grundmodel med KABE-kvalitet hele vejen igennem.



Ædelsten
Til dig, der stiller store krav til basisudstyr og komfort.



Royal
Campingvogne med den sidste nye teknik og udstyr i topklasse.



Imperial
En serie campingvogne i det absolutte premium-segment.

CLASSIC	ÆDELSTEN	ROYAL	IMPERIAL
Classic 470 XL	Brljant 470 XL		
Classic 520 XL	Smaragd 520 XL	Royal 520 XL	
	Smaragd 540 GLE	Royal 540 GLE	
Classic 560 XL	Ametist 560 XL	Royal 560 XL	Imperial 560 XL
Classic 560 GLE	Ametist 560 GLE	Royal 560 XL FK	Imperial 560 XL FK
		Royal 560 GLE	
Classic 600 GLE	Safir 600 TDL	Royal 600 XL	Imperial 600 XL
Classic 600 GDL	Safir 600 GLE	Royal 600 XL FK	Imperial 600 XL FK
		Royal 600 GLE	
		Royal 600 TDL	Imperial 600 TDL
Classic 630 GXL		Royal 630 TDL	Imperial 630 TDL
		Royal 630 TDL FK	Imperial 630 TDL FK
		Royal 630 GLE	
Classic 660 GDL		Royal 740 GXL	
Classic 660 DGDL		Royal 740 DGDL	
		Royal 740 TDL	Imperial 740 TDL
		Royal 740 TDL FK	Imperial 740 TDL FK
		Royal 740 GLE	
Classic 780 DGDL		Royal 780 B GXL	
		Royal 780 TDL	Imperial 780 TDL
		Royal 780 TDL FK	Imperial 780 TDL FK
		Royal 780 D GLE	Imperial 780 D GLE
		Royal Hacienda 880 D TDL	Imperial Hacienda 880 D TDL
		Royal Hacienda 880 TDL	Imperial Hacienda 880 TDL
		Royal Hacienda 880 TDL FK	Imperial Hacienda 880 TDL FK
		Royal Hacienda 880 B TDL	Imperial Hacienda 880 B TDL
		Royal Hacienda 880 GLE	Imperial Hacienda 880 GLE
		Royal Hacienda 1000 TDL	Imperial Hacienda 1000 TDL

KABE Flexline – din personlige planløsning

Præcis ligesom når man køber en fast bolig, har alle forskellige behov og ønsker til, hvordan planløsningen skal se ud. Alle er forskellige. Derfor har vi skabt KABE Flexline, et fleksibelt system, som gør det muligt at bygge din campingvogn efter dine personlige ønsker og krav.

Sådan vælger du planløsning i 4 trin

1. VÆLG MODEL OG LÆNGDE

Vore campingvogne findes i fire forskellige modeller.

Model	Indv. længde
Classic	473-720 cm
Ædelsten	473-600 cm
Royal / Hacienda	522-940 cm
Imperial / Hacienda	550-940 cm

2. VÆLG BREDDE

Vores vogne fås i to bredder.

Model	Indv. bredde
Standard	215 cm
Kingsize	235 cm

3. VÆLG MELLEM TRE GRUNDPLANLØSNINGER

GLE-vogn: Toilet og brusebad er placeret langs vognens venstre side midt i vognen.

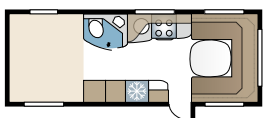

XL-vogn: Toilet og brusebad placeret i højre hjørne længst tilbage.

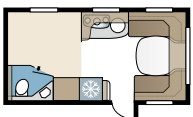

TDL-vogn: Toilet og separat brusekabine er placeret længst tilbage langs hele vognens bagende i hele vognens bredde.

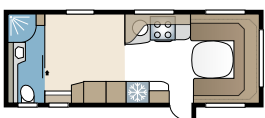

4. VÆLG MELLEM 12 FORSKELLIGE FLEXLINEVARIANTER

GLE-vogn

Du vælger mellem planløsning...



B2

B5

B8

B10



B14

B15

B16

XL-vogn

Du vælger planløsning...



XV2

TDL-vogn

Du vælger mellem planløsning...



E2

E5

E8

E9

Derudover findes flere børnevenlige planløsninger og mange andre modeller!



Hyndevarianter 2020



Ny Ekeby



Ny Kinna



10 modeller – 14 planløsninger



Classic 470 XL



Classic 520 XL



Classic 560 XL



Classic 560 GLE



Classic 600 GLE



Classic 600 GDL



Classic 630 GXL



Classic 660 GDL



Classic 660 DGDL



Classic 780 DGDL

KABE Classic

En modelserie med en lidt kortere udstyrsliste og lidt færre valg, men med KABEs høje kvalitet hele vejen igennem. Den giver vi ikke køb på.

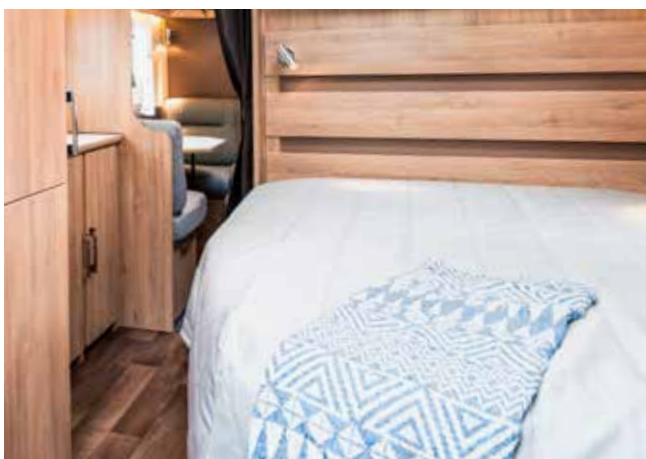
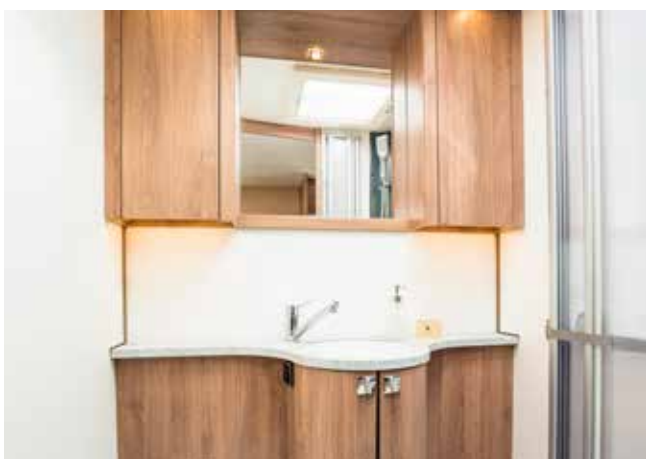

Et veludstyret køkken, fantastiske opbevaringsmuligheder og et gennemtænkt design er noget, som altid indgår i en KABE. Den runde køkkenvask og elegante separat monterede vandhane lægger stilen i køkkenet sammen med den stilrene laminatbordplade. **Nyhed 2020!** Med et låg til at lægge over vasken får du en større sammenhængende bordoverflade.



De gennemtænkte detaljer og det stilrene design, som kendetegner hele din KABE-campingvogn, følger naturligvis med ind i badeværelset. At have sit eget toilet og brusebad, når man er hjemmefra, er det som mange værdsætter allermest.

Nyhed 2020! For en ekstra god nattesøvn har vi gjort dobbeltsengen bredere i alle vores GDL/DGDL-modeller. Nu kan du sprede dig ud i 140 cm bredde.

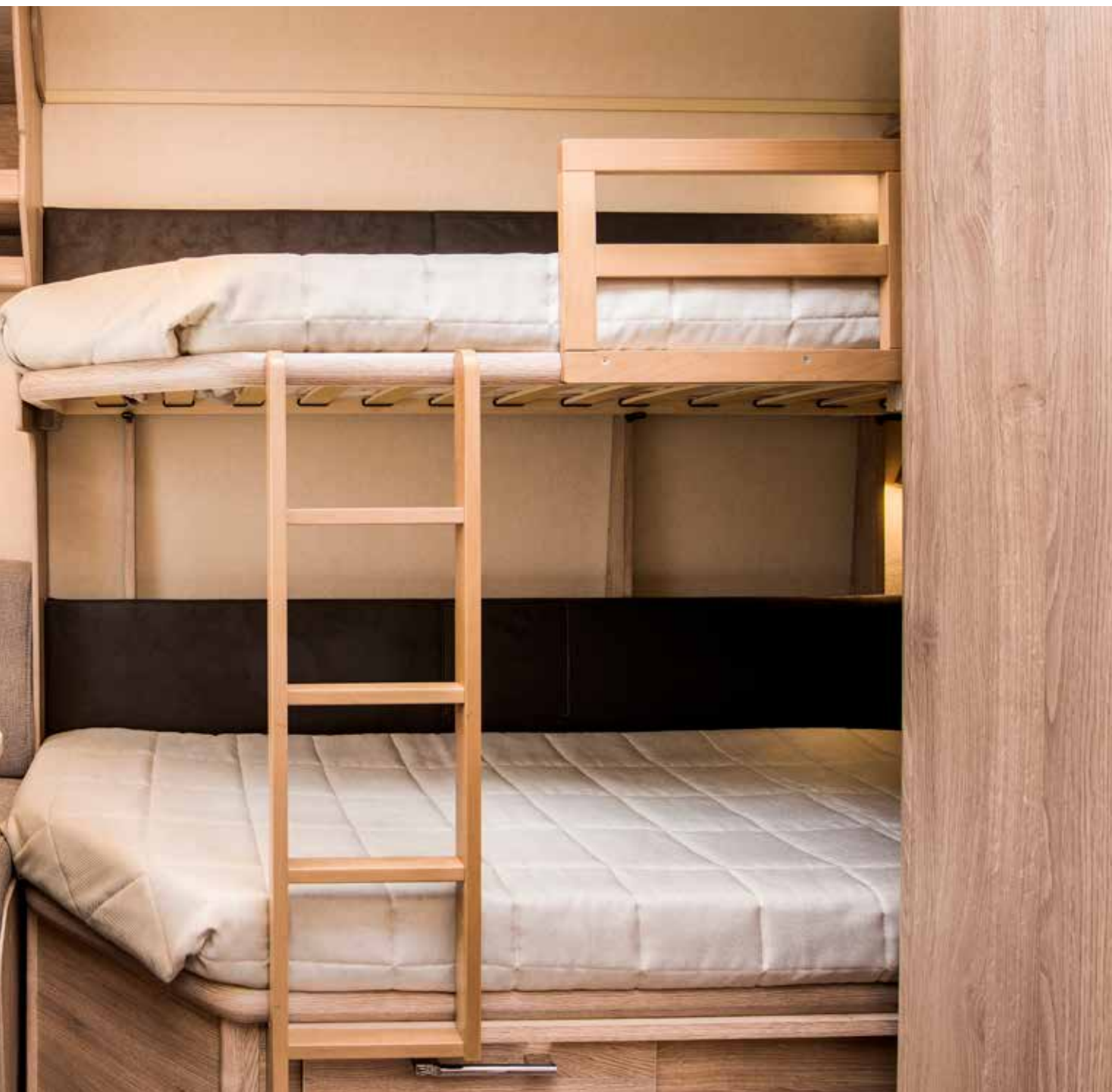

Mange familier finder deres favoritvogn i Classic-serien. En lidt mindre og lettere vogn med alle KABEs indbyggede værdier som høj kvalitet og trygge helårsegenskaber. For at kunne være ekstra velegnet til børnefamilier har vi givet KABE Classic en række forskellige børneværelsesløsninger i flere forskellige længder. På den måde kan hver familie vælge størrelse og planløsning efter sine specifikke behov og ønsker.

KABE Classic 2020



Classic 470 XL

KABE Classic 470 er den mindste af KABE's Classic-vogne. En perfekt camping-vogn til en eller to.

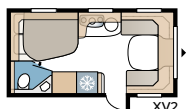

Classic 520 XL

KABE Classic 520 opfylder til overflod alle basisbehov til en bekvem og funktionel feriebolig. Uanset årstid.

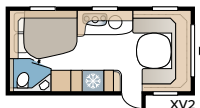

TEKNISK SPECIFIKATION

Total længde	687 cm
Total højde	278 cm
Total bredde Std.	235 cm
Total bredde KS	250 cm
Karosserilængde	558 cm
Indv. karosserilængde	473 cm
Indv. højde	196 cm
Indv. bredde Std.	215 cm
Indv. bredde KS	235 cm
Beboelsesareal Std.	10,2 m ²
Beboelsesareal KS	11,1 m ²
Sengemål Std. – For	205 x 156/124 cm
Bag XV2	196 x 129/102 cm
Sengemål KS – For	225 x 156/124 cm
Bag XV2	196 x 140/118 cm
Dæktype	185R14C

TEKNISK SPECIFIKATION

Total længde	736 cm
Total højde	278 cm
Total bredde Std.	235 cm
Total bredde KS	250 cm
Karosserilængde	606 cm
Indv. karosserilængde	522 cm
Indv. højde	196 cm
Indv. bredde Std.	215 cm
Indv. bredde KS	235 cm
Beboelsesareal Std.	11,2 m ²
Beboelsesareal KS	12,3 m ²
Sengemål Std. – For	205 x 166/127 cm
Bag XV2	196 x 129/102 cm
Sengemål KS – For	225 x 166/127 cm
Bag XV2	196 x 140/118 cm
Dæktype	185R14C



Classic 560 XL

En ny model, bygget med vores suveræne bestseller, Ametist 560 XL, som forbillede. I samme udførelse som Ametist og søsteren Royal 560 XL, men tilpasset Classics mere økonomibevidste standard.

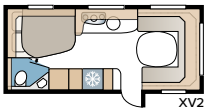

Classic 560 GLE

KABE Classic 560 GLE findes i flere udførelser, med enkeltsenge eller som børneværelsesvogn. Her bliver familiens størrelse, behov og ønsker afgørende.

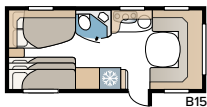
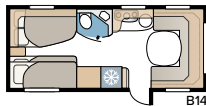
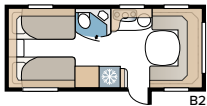

TEKNISK SPECIFIKATION

Total længde	764 cm
Total højde	278 cm
Total bredde Std.	235 cm
Total bredde KS	250 cm
Karosserilængde	634 cm
Indv. karosserilængde	550 cm
Indv. højde	196 cm
Indv. bredde Std.	215 cm
Indv. bredde KS	235 cm
Beboelsesareal Std.	11,8 m ²
Beboelsesareal KS	12,9 m ²
Sengemål Std. – For	205 x 180/150 cm
Bag XV2	196 x 129/102 cm
Sengemål KS – For	225 x 180/150 cm
Bag XV2	196 x 140/118 cm
Dæktype	185R14C

TEKNISK SPECIFIKATION

Total længde	774 cm
Total højde	278 cm
Total bredde Std.	235 cm
Total bredde KS	250 cm
Karosserilængde	644 cm
Indv. karosserilængde	560 cm
Indv. højde	196 cm
Indv. bredde Std.	215 cm
Indv. bredde KS	235 cm
Beboelsesareal Std.	12,0 m ²
Beboelsesareal KS	13,2 m ²
Sengemål Std. – For	205 x 146/137 cm
Bag B2	2 x 196 x 78 cm
Sengemål KS – For	225 x 146/137 cm
Bag B2	2 x 196 x 88 cm
B14	196 x 129/102 + 2 x 196 x 68 cm
B15	196 x 129/102 + 196 x 62 + 2 x 196 x 68 cm
Dæktype	185R14C



Classic 600 GLE

En praktisk vogn med børneværelse og dobbeltseng samt to eller tre senge i etager ved siden af. Du vælger selv antallet af senge.

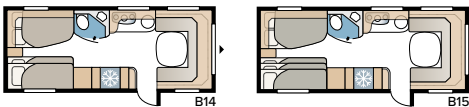

Classic 600 GDL

KABE Classic 600 GDL er en børneværelsesvogn, som kan indrettes med en køjeseng i to eller tre etager helt bagerst i vognen. En smart familie-grundmodel.

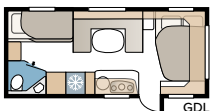

Classic 630 GXL

En klassisk KABE-model, ny i tilgængelig Classic-udførelse. Modellen har en dobbeltseng og mulighed for at vælge mellem en ekstra siddegruppe eller etagesenge.

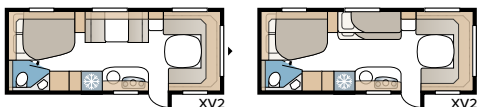

TEKNISK SPECIFIKATION

Total længde	814 cm
Total højde	278 cm
Total bredde KS	250 cm
Karosserilængde	684 cm
Indv. karosserilængde	600 cm
Indv. højde	196 cm
Indv. bredde KS	235 cm
Beboelsesareal KS	14,1 m ²
Sengemål KS – For	225 x 169/148 cm
Bag B14	196 x 129/102 + 2 x 196 x 68 cm
B15	196 x 129/102 + 196 x 62 + 2 x 196 x 68 cm
Dæktype	205R14C

TEKNISK SPECIFIKATION

Total længde	814 cm
Total højde	278 cm
Total bredde KS	250 cm
Karosserilængde	684 cm
Indv. karosserilængde	600 cm
Indv. højde	196 cm
Indv. bredde KS	235 cm
Beboelsesareal KS	14,1 m ²
Sengemål KS – For	196 x 140/118 cm
Bag – køjesenge	2 x 196 x 77 cm
Bag – 3 køjesenge (tilvalg)	2 x 196 x 77 + 188 x 71 cm
Dæktype	205R14C

TEKNISK SPECIFIKATION

Total længde	844 cm
Total højde	278 cm
Total bredde KS	250 cm
Karosserilængde	714 cm
Indv. karosserilængde	630 cm
Indv. højde	196 cm
Indv. bredde KS	235 cm
Beboelsesareal KS	14,8 m ²
Sengemål KS – For	225 x 161/159 cm
Bag dobbeltseng	196 x 140/118 cm
Midten dinette	191 x 88 cm
Midten køjeseng (tilvalg)	196 x 78 cm
Dæktype	185R14C / 205R14C



Classic 660 GDL

KABE Classic 660 GDL har en planløsning, som er blevet udviklet med den unge families behov i fokus. I campingvognens bagerste del er der et separat børneværelse, som kan adskilles fra den øvrige del af vognen med et forhæng.

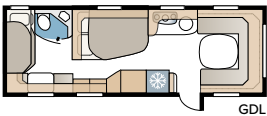

GDL



Classic 660 DGDL

KABE Classic 660 DGDL er en videreudvikling af vores populære børneværelsesvogn, med brusebad.

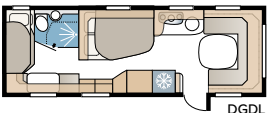

DGDL



Classic 780 DGDL

En rigtig familievogn med en stor børneafdeling bagerst med egen L-sofa til de mindste. Vognen er fyldt med skabe og smarte opbevaringsløsninger, og badeværelset er med egen bruser.

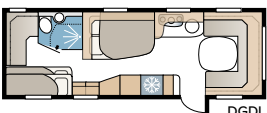

DGDL

TEKNISK SPECIFIKATION

Totallængde	874 cm
Totalhøjde	278 cm
Totalbredde KS	250 cm
Karosserilængde	744 cm
Indv. karosserilængde	660 cm
Indv. højde	196 cm
Indv. bredde KS	235 cm
Beboelsesareal KS	15,5 m ²
Sengemål KS – For	225 x 163/159 cm
Bag dobbeltseng	196 x 140/118 cm
Bag køjeseng	2 x 179 x 68 cm
Bag 3 køjesenge (tilvalg)	2 x 179 x 68 + 173 x 65 cm
Dinette	173 x 50 cm
Dæktype	185R14C / 205R14C

TEKNISK SPECIFIKATION

Totallængde	874 cm
Totalhøjde	278 cm
Totalbredde KS	250 cm
Karosserilængde	744 cm
Indv. karosserilængde	660 cm
Indv. højde	196 cm
Indv. bredde KS	235 cm
Beboelsesareal KS	15,5 m ²
Sengemål KS – For	225 x 143/159 cm
Bag dobbeltseng	196 x 140/118 cm
Bag køjeseng	2 x 179 x 68 cm
Bag 3 køjesenge (tilvalg)	2 x 179 x 68 + 173 x 65 cm
Dinette	173 x 50 cm
Dæktype	185R14C / 205R14C

TEKNISK SPECIFIKATION

Totallængde	935 cm
Totalhøjde	278 cm
Totalbredde KS	250 cm
Karosserilængde	805 cm
Indv. karosserilængde	720 cm
Indv. højde	196 cm
Indv. bredde KS	235 cm
Beboelsesareal KS	16,9 m ²
Sengemål KS – For	227 x 147/138 cm
Bag dobbeltseng	196 x 140/118 cm
Bag køjeseng	2 x 196 x 68 cm
Bag 3 køjesenge (tilvalg)	2 x 196 x 68 + 196 x 62 cm
Dæktype	185/65R14 / 185R14C



Hyndevarianter 2020



Ny Ekeby



Ny Kinna



Ny Ronneby



KABE Ædelsten

Vores bestseller-serie til dig, der stiller høje krav til basisudstyr og komfort. Rummelig eller kompakt campingvogn. Fleksibel indretning eller ekstra let konstruktion. Uanset netop din families behov og smag, er der en Ædelsten, som kan tilpasses til netop jer.

7 modeller – 13 planløsninger



Briljant 470 XL



Smaragd 520 XL



Smaragd 540 GLE



Ametist 560 XL



Ametist 560 GLE



Safir 600 TDL



Safir 600 GLE



KABE Ædelsten 2020

Nyhed 2020! Det smukke trælaminaat Shannon Oak, som findes i vores Royal- og Imperialvogne, er også flyttet ind i Ædelsten og beklæder nu vognen i en varm tone. Også overskabslågerne med kromliste fås i Shannon Oak både foran og bag i vognen. Desuden har vi en ny, opgraderet konstruktion i låsemekanismen i overskabe med blandt andet gasdæmpere, der lukker skabene skånsomt og forsigtigt.



Her er også mange eksklusive detaljer, som for eksempel den runde vask med separat monteret vandhane, separat bestikskuffe, komfur af høj kvalitet samt skærebæret i omhyggeligt udvalgt bøgetræ.

Komfuret med 3 kogeplader og delt låg giver en smart ekstra frasætningsplads.

Nyhed 2020! For et mere indbygget og stilrent udtryk, har vi beklædt bagvæggen i køkkenet med Shannon Oak, ligesom skabene.

De ergonomisk formede hynder med Premium Foam-polstring leverer en fantastisk komfort og gør opholdsrummet til det naturlige sted for både afslapning og samvær. Alle vores hynder har skridsikker beklædning på undersiden, som bevirker, at de forbliver på plads.

For at gøre livet i campingvognen så praktisk som muligt har 2020-modellerne flere USB-udtag end nogensinde før.

Med AGS II Pro kan gulvvarmen være i gang separat. En shuntventil regulerer temperaturen på vandet, som cirkulerer i gulvet. For at mindske energiforbruget er systemet intervalstyret. Vandet i gulvvarmen cirkulerer inden for visse tidsbestemte intervaller – hvilket mindsker energiforbruget i fyret og sparer batteriet.



Briljant 470 XL

Den mindste af KABEs Ædelsten-modeller. En kompakt og let campingvogn, som er meget populær hos dem, der rejser meget.

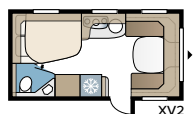

Smaragd 520 XL

Smaragd-modellen blev lanceret i 1967 og har siden da været blandt vores mest populære campingvogne. Her har vi bibeholdt grundplanen, som giver både plads og komfort.

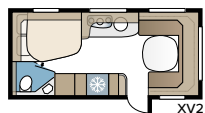

Smaragd 540 GLE

Smaragd GLE er en perfekt campingvogn til dig, der elsker at rejse. Med praktiske enkeltsenge og en rigtig behagelig siddegruppe.

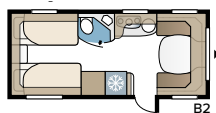

TEKNISK SPECIFIKATION

Totallængde	693 cm
Totalhøjde	278 cm
Totalbredde Std.	235 cm
Totalbredde KS	250 cm
Karosserilængde	568 cm
Indv. karosserilængde	473 cm
Indv. højde	196 cm
Indv. bredde Std.	215 cm
Indv. bredde KS	235 cm
Beboelsesareal Std.	10,2 m ²
Beboelsesareal KS	11,1 m ²
Sengemål Std. – For	205 x 156/124 cm
Bag XV2	196 x 129/102 cm
Sengemål KS – For	225 x 156/124 cm
Bag XV2	196 x 140/118 cm
Dækttype	185R14C

TEKNISK SPECIFIKATION

Totallængde	742 cm
Totalhøjde	278 cm
Totalbredde Std.	235 cm
Totalbredde KS	250 cm
Karosserilængde	617 cm
Indv. karosserilængde	522 cm
Indv. højde	196 cm
Indv. bredde Std.	215 cm
Indv. bredde KS	235 cm
Beboelsesareal Std.	11,2 m ²
Beboelsesareal KS	12,3 m ²
Sengemål Std. – For	205 x 166/127 cm
Bag XV2	196 x 129/102 cm
Sengemål KS – For	225 x 166/127 cm
Bag XV2	196 x 140/118 cm
Dækttype	185R14C / 205R14C

TEKNISK SPECIFIKATION

Totallængde	760 cm
Totalhøjde	278 cm
Totalbredde Std.	235 cm
Totalbredde KS	250 cm
Karosserilængde	635 cm
Indv. karosserilængde	540 cm
Indv. højde	196 cm
Indv. bredde Std.	215 cm
Indv. bredde KS	235 cm
Beboelsesareal Std.	11,6 m ²
Beboelsesareal KS	12,7 m ²
Sengemål Std. – For	205 x 141/127 cm
Bag B2	196 x 78 + 186 x 78 cm
Sengemål KS – For	225 x 141/127 cm
Bag B2	196 x 88 + 186 x 88 cm
Dækttype	185R14C / 205R14C



Ametist 560 XL

Ametist XL er vores hidtil største succes og Sveriges mest solgte campingvognsmode!! En virkelig god vogn til dig, der søger de praktiske og bekvemme løsninger.

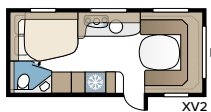

Ametist 560 GLE

En virkelig fleksibel campingvogn, som vi indretter efter dine behov. Dobbelt-seng, enkelt-senge eller køjesenge i to eller tre etager. Her er der mange varianter!

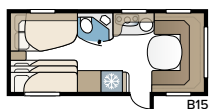
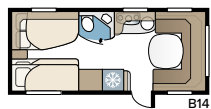
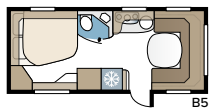
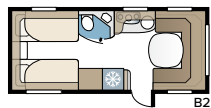

TEKNISK SPECIFIKATION

Totallængde	770 cm
Totalhøjde	278 cm
Totalbredde Std.	235 cm
Totalbredde KS	250 cm
Karosserilængde	645 cm
Indv. karosserilængde	550 cm
Indv. højde	196 cm
Indv. bredde Std.	215 cm
Indv. bredde KS	235 cm
Beboelsesareal Std.	11,8 m ²
Beboelsesareal KS	12,9 m ²
Sengemål Std. – For	205 x 179/150 cm
Bag XV2	196 x 129/102 cm
Sengemål KS – For	225 x 179/150 cm
Bag XV2	196 x 140/118 cm
Dæktype	185R14C / 205R14C

TEKNISK SPECIFIKATION

Totallængde	780 cm
Totalhøjde	278 cm
Totalbredde Std.	235 cm
Totalbredde KS	250 cm
Karosserilængde	655 cm
Indv. karosserilængde	560 cm
Indv. højde	196 cm
Indv. bredde Std.	215 cm
Indv. bredde KS	235 cm
Beboelsesareal Std.	12,0 m ²
Beboelsesareal KS	13,2 m ²
Sengemål Std. – For	205 x 146/137 cm
Bag B2	2 x 196 x 78 cm
B5	196 x 140/118 cm
B14	196 x 129/102 + 2 x 196 x 68 cm
Sengemål KS – For	225 x 146/137 cm
Bag B2	2 x 196 x 88 cm
B5	196 x 160/138 cm
B14	196 x 129/102 + 2 x 196 x 68 cm
B15	196 x 129/102 + 196 x 62 + 2 x 196 x 68 cm
Dæktype	185R14C / 205R14C



Safir 600 GLE

Vores mest fleksible Safir-model med store muligheder for at vælge planløsning efter sine egne behov. Her er der mulighed for fem faste sengepladser.

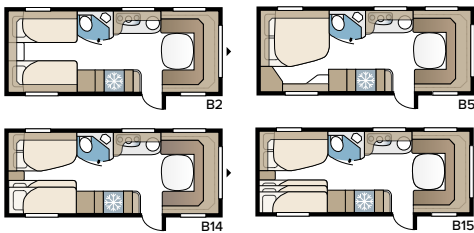

Safir 600 TDL

Safir TDL har et meget rummeligt toilettrum med separat brusekabine.

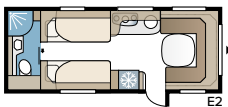

TEKNISK SPECIFIKATION

Total længde	820 cm
Total højde	278 cm
Total bredde Std.	235 cm
Total bredde KS	250 cm
Karosserilængde	695 cm
Indv. karosserilængde	600 cm
Indv. højde	196 cm
Indv. bredde Std.	215 cm
Indv. bredde KS	235 cm
Beboelsesareal Std.	12,9 m ²
Beboelsesareal KS	14,1 m ²
Sengemål Std. – For	205 x 169/147 cm
Bag B2	2 x 196 x 78 cm
B5	196 x 140/118 cm
B14	196 x 129/102 + 2 x 196 x 68 cm
Sengemål KS – For	225 x 169/147 cm
Bag B2	2 x 196 x 88 cm
B5	196 x 160/138 cm
B14	196 x 129/102 + 2 x 196 x 68 cm
B15	196 x 129/102 + 196 x 62 + 2 x 196 x 68 cm
Dæktype	205R14C

TEKNISK SPECIFIKATION

Total længde	820 cm
Total højde	278 cm
Total bredde Std.	235 cm
Total bredde KS	250 cm
Karosserilængde	695 cm
Indv. karosserilængde	600 cm
Indv. højde	196 cm
Indv. bredde Std.	215 cm
Indv. bredde KS	235 cm
Beboelsesareal Std.	12,9 m ²
Beboelsesareal KS	14,1 m ²
Sengemål Std. – For	205 x 166/137 cm
Bag E2	196 x 78 + 186 x 78 cm
Sengemål KS – For	225 x 166/137 cm
Bag E2	196 x 88 + 186 x 88 cm
Dæktype	205R14C







KABE Royal

I Royal er luksusudstyret standard. En campingvogn til dig, der vil have den sidste nye teknik og ikke vil nøjes med andet og mindre end det allerbedste. Her er alt det udstyr, som er med i Ædelsten-serien, plus en masse mere. Blandt andet er KABE SMART-D el-system nu standard i alle Royal-vogne. I KABE Royal Hacienda har vi kombineret et højt udstyrsniveau med virkelig god plads. Feriebøligen, der både er bekvem og nem at flytte rundt med, er til dig, der ikke vil give køb på kvaliteten.

Vi har udviklet otte hyndestoffer, som alle har samme høje kvalitet som resten af campingvognen, og som har masser af kombinationsmuligheder. Du vælger hynde- og gardinstof og sengetæpper – og du kan være sikker på, at du køber en campingvogn, som følger din egen personlighed, og hvor du kan føle dig hjemme i mange år frem.

30 modeller – 99 planløsninger



Royal 520 XL



Royal 540 GLE



Royal 560 XL



Royal 560 XL FK



Royal 560 GLE



Royal 600 XL



Royal 600 XL FK



Royal 600 GLE



Royal 600 TDL



Royal 630 TDL



Royal 630 TDL



Royal 630 TDL FK



Royal 630 TDL FK



Royal 630 GLE



Royal 740 DGDL



Royal 740 DGDL



Royal 740 GLE



Royal 740 GXL



Royal 740 TDL



Royal 740 TDL FK



Royal 780 TDL



Royal 780 TDL FK



Royal 780 B GXL



Royal 780 DGLE



Royal Hacienda 880 TDL



Royal Hacienda 880 TDL FK



Royal Hacienda 880 B TDL



Royal Hacienda 880 D TDL



Royal Hacienda 880 GLE



Royal Hacienda 1000 TDL





Hyndevarianter 2020



Ny Ekeby



Ny Kinna



Ny Ronneby



Avignon



Kiel



Ny Halmstad, Læder (pristillæg)



Aspen, Læder (pristillæg)



Onsala, Læder (pristillæg)



KABE Royal 2020

I Royal-køkkenet går man ikke på kompromis med noget. Foruden hele de veludstyrede Ædelsten-køkkens faciliteter er der også et stort komfur med 4 blus samt tilhørende ovn (ikke Royal 540 / 560 GLE). I vores unikke FK-modeller er køkkenet i campingvognens forende.

Nyhed 2020! Desuden fås nu indbyggede låger og skuffer samt bordplade i smukt marmorlook i køkkenet i alle vores Royal-vogne.



Detaljer som runde hjørner på sofaen og indirekte belysning langs skabenes underside giver en luksusstemning.

Et rummeligt opholdsrum med plads til mange. Takket være smarte løsninger kan man nemt forvandle sofaen til en stor ekstra soveplads.



Nyhed 2020! Sengen er ikke blot et sted at sove. Her trækker man sig gerne tilbage med en bog eller en avis, hvis man har lyst til at slappe lidt af. For at gøre det så bekvemt som muligt, har vi installeret en ny sengegavl i blødt materiale. En vatteret skindimitation i printet 3D-mønster giver en lækker og naturtro struktur.

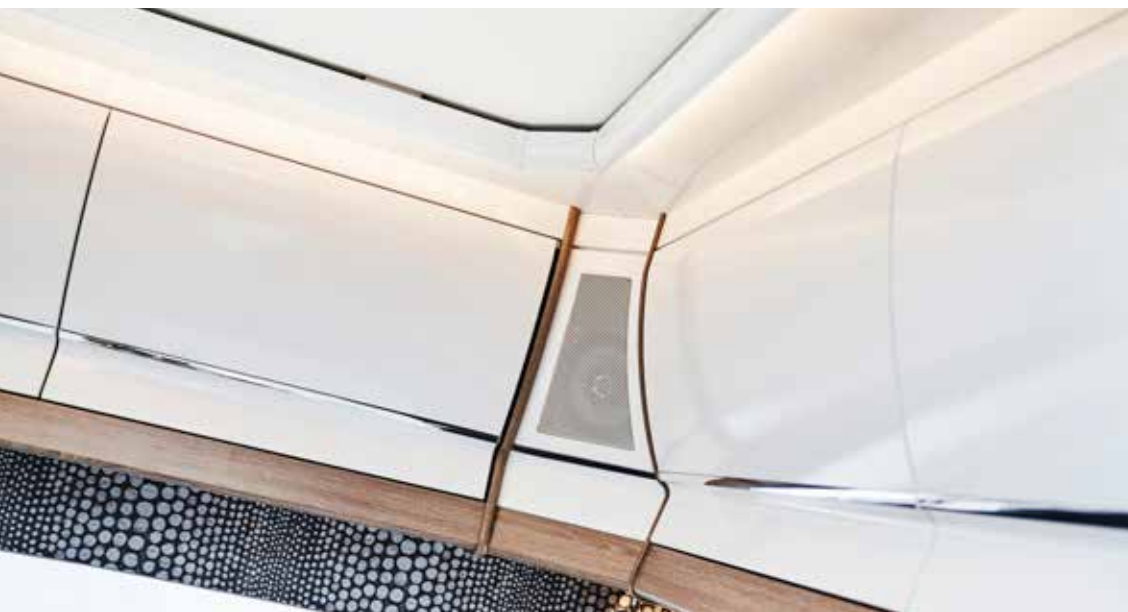

Nyhed 2020! KABE Royal har hvide overskabslåger i højglans forrest i vognen og overskabslåger med kromliste i Shannon Oak bag i vognen.



En god nattesøvn gør en stor forskel. Derfor har vi satset på springmadrasser af høj kvalitet med ekstra tykke topmadrasser oven på.



Dometics innovative køleskab med dobbelthængslede døre i både køle- og fryseskab åbner du ved at gribe fat i den elegante aluminiumsliste på en valgfri side af døren.



I Royal 780 DGLE er brusekabine og toilet placeret på hver sin side af midtergangen. Ved at åbne begge døre kan du skille hele soveværelset fra campingvognens forreste sociale område. Privat og praktisk!



Royal 520 XL

Denne model er en Royal-variant af Smaragd XL, en af markedets mest populære campingvogne. Tilsvarende planløsning, med alle Smaragds faciliteter og lidt til.

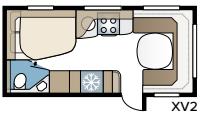

Royal 540 GLE

Royal 540 GLE har en soveafdeling med to separate enkeltsenge. Det smarte kompakte køkken er blandt andet udstyret med en indbygningsovn.

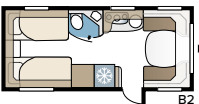

Royal 560 XL

Denne lidt mindre Royal-model er manges favorit. Royal 560 XL har alle de finesser, som de større Royal-vogne har, men i et lidt mere kompakt format.

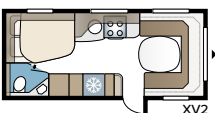

TEKNISK SPECIFIKATION

Total længde	742 cm
Total højde	278 cm
Total bredde Std.	235 cm
Total bredde KS	250 cm
Karosserilængde	617 cm
Indv. karosserilængde	522 cm
Indv. højde	196 cm
Indv. bredde Std.	215 cm
Indv. bredde KS	235 cm
Beboelsesareal Std.	11,2 m ²
Beboelsesareal KS	12,3 m ²
Sengemål Std. – For	205 x 159/127 cm
Bag XV2	196 x 129/102 cm
Sengemål KS – For	225 x 159/127 cm
Bag XV2	196 x 140/118 cm
Dækttype	185R14C / 205R14C

TEKNISK SPECIFIKATION

Total længde	760 cm
Total højde	278 cm
Total bredde Std.	235 cm
Total bredde KS	250 cm
Karosserilængde	635 cm
Indv. karosserilængde	540 cm
Indv. højde	196 cm
Indv. bredde Std.	215 cm
Indv. bredde KS	235 cm
Beboelsesareal Std.	11,6 m ²
Beboelsesareal KS	12,7 m ²
Sengemål Std. – For	205 x 141/127 cm
Bag B2	196 x 78 + 186 x 78 cm
Sengemål KS – For	225 x 141/127 cm
Bag B2	196 x 88 + 186 x 88 cm
Dækttype	185R14C / 205R14C

TEKNISK SPECIFIKATION

Total længde	770 cm
Total højde	278 cm
Total bredde Std.	235 cm
Total bredde KS	250 cm
Karosserilængde	645 cm
Indv. karosserilængde	550 cm
Indv. højde	196 cm
Indv. bredde Std.	215 cm
Indv. bredde KS	235 cm
Beboelsesareal Std.	11,8 m ²
Beboelsesareal KS	12,9 m ²
Sengemål Std. – For	205 x 179/150 cm
Bag XV2	196 x 129/102 cm
Sengemål KS – For	225 x 179/150 cm
Bag XV2	196 x 140/118 cm
Dækttype	185R14C / 205R14C



Royal 560 XL FK

En lidt mindre campingvogn med KABEs unikke køkkenløsning i vognens forreste del. I 2020 får modellen et stort køleskab. Dobbeltseng og badeværelse er placeret længst tilbage og til højre, og midt i vognen er en rummelig opholdsstue.

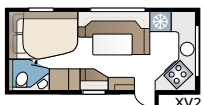

TEKNISK SPECIFIKATION	
Total længde	770 cm
Total højde	278 cm
Total bredde KS	250 cm
Karosserilængde	645 cm
Indv. karosserilængde	550 cm
Indv. højde	196 cm
Indv. bredde KS	235 cm
Beboelsesareal KS	12,9 m ²
Sengemål KS – Midten	211 x 117 cm
Bag XV2	196 x 140/118 cm
Dæktype	185R14C / 205R14C



Royal 560 GLE

En lille fiks model, som laves med seks forskellige Flexline-løsninger, fra separate enkeltsenge til dobbeltseng eller børneværelsesvogn.

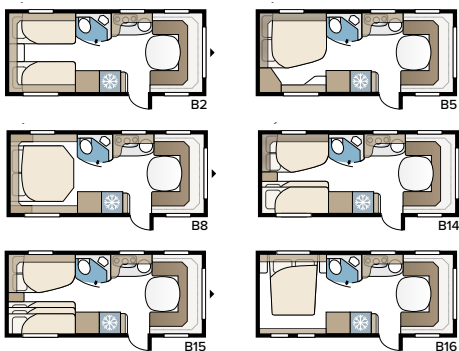

TEKNISK SPECIFIKATION	
Total længde	780 cm
Total højde	278 cm
Total bredde Std.	235 cm
Total bredde KS	250 cm
Karosserilængde	655 cm
Indv. karosserilængde	560 cm
Indv. højde	196 cm
Indv. bredde Std.	215 cm
Indv. bredde KS	235 cm
Beboelsesareal Std.	12,0 m ²
Beboelsesareal KS	13,2 m ²
Sengemål Std. – For	205 x 146/137 cm
Bag B2	2 x 196 x 78 cm
B5	196 x 140/118 cm
B14	196 x 129/102 + 2 x 196 x 68 cm
Sengemål KS – For	225 x 146/137 cm
Bag B2	2 x 196 x 88 cm
B5	196 x 160/138 cm
B8	190 x 150/60 cm
B14	196 x 129/102 + 2 x 196 x 68 cm
B15	196 x 129/102 + 196 x 62 + 2 x 196 x 68 cm
B16	190 x 156/118 cm
Dæktype	185R14C / 205R14C



Royal 600 XL

Royal 600 XL er kompakt luksus. Mere plads end i den mindre 560 XL og med samme fine udstyr. I DXL-løsningen har vi skaffet plads til en separat brusekabine.

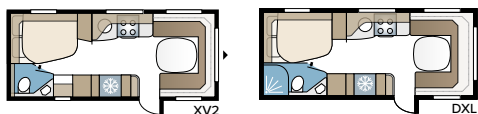

Royal 600 XL FK

Royal 600 XL FK med køkkenet placeret i vognens forreste del. Planløsningen er den samme som lillesøsteren Royal 560 XL FK, men med mere plads.

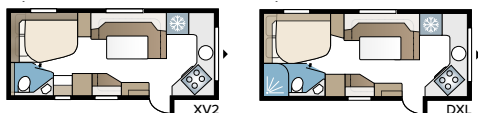

TEKNISK SPECIFIKATION

Total længde	820 cm
Total højde	278 cm
Total bredde Std.	235 cm
Total bredde KS	250 cm
Karosserilængde	695 cm
Indv. karosserilængde	600 cm
Indv. højde	196 cm
Indv. bredde Std.	215 cm
Indv. bredde KS	235 cm
Beboelsesareal Std.	12,9 m ²
Beboelsesareal KS	14,1 m ²
Sengemål Std. – For	205 x 177/150 cm
Bag XV2	196 x 129/102 cm
DXL	196 x 124/102 cm
Sengemål KS – For	225 x 177/150 cm
Bag XV2	196 x 140/118 cm
DXL	196 x 140/118 cm
Dæktype	185R14C / 205R14C

TEKNISK SPECIFIKATION

Total længde	820 cm
Total højde	278 cm
Total bredde KS	250 cm
Karosserilængde	695 cm
Indv. karosserilængde	600 cm
Indv. højde	196 cm
Indv. bredde KS	235 cm
Beboelsesareal KS	14,1 m ²
Sengemål KS – Midten	211 x 117 cm
Bag XV2	196 x 140/118 cm
DXL	196 x 140/118 cm
Dæktype	185R14C / 205R14C



Royal 600 GLE

Royal 600 GLE byder på masser af muligheder. Med en rummelig grundplanløsning er der flere muligheder for at indrette på den måde, der passer bedst til din familie.

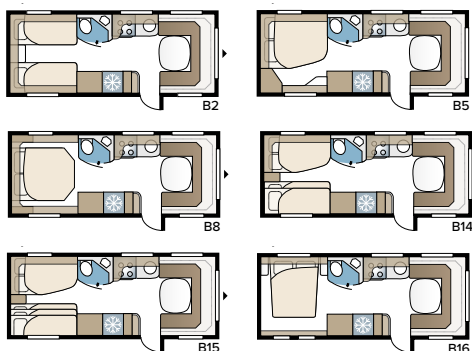

Royal 600 TDL

Vores mindste vogn med TDL-planløsning. To enkeltsejle eller en dobbeltseng og køjesenge samt et badeværelse med brusekabine, som strækker sig langs hele den bagerste gavl.

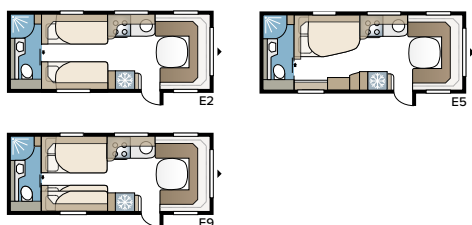

TEKNISK SPECIFIKATION

Total længde	820 cm
Total højde	278 cm
Total bredde Std.	235 cm
Total bredde KS	250 cm
Karosserilængde	695 cm
Indv. karosserilængde	600 cm
Indv. højde	196 cm
Indv. bredde Std.	215 cm
Indv. bredde KS	235 cm
Beboelsesareal Std.	12,9 m ²
Beboelsesareal KS	14,1 m ²
Sengemål Std. – For	205 x 169/148 cm
Bag B2	2 x 196 x 78 cm
B5	196 x 140/118 cm
B14	196 x 129/102 + 2 x 196 x 68 cm
Sengemål KS – For	225 x 169/148 cm
Bag B2	2 x 196 x 88 cm
B5	196 x 160/138 cm
B8	190 x 150/60 cm
B14	196 x 129/102 + 2 x 196 x 68 cm
B15	196 x 129/102 + 196 x 62 + 2 x 196 x 68 cm
B16	190 x 156/118 cm
Dæktype	185R14C / 205R14C

TEKNISK SPECIFIKATION

Total længde	820 cm
Total højde	278 cm
Total bredde Std.	235 cm
Total bredde KS	250 cm
Karosserilængde	695 cm
Indv. karosserilængde	600 cm
Indv. højde	196 cm
Indv. bredde Std.	215 cm
Indv. bredde KS	235 cm
Beboelsesareal Std.	12,9 m ²
Beboelsesareal KS	14,1 m ²
Sengemål Std. – For	205 x 166/136 cm
Bag E2	196 x 78 + 186 x 78 cm
E5	196 x 129/102 cm
E9	196 x 120 + 2 x 186 x 60 cm
Sengemål KS – For	225 x 166/136 cm
Bag E2	196 x 88 + 186 x 88 cm
E5	196 x 140/118 cm
E9	196 x 140 + 2 x 186 x 60 cm
Dæktype	185R14C / 205R14C



Royal 630 TDL

Royal 630 TDL har en separat soveafdeling med to enkeltssenge eller en dobbeltseng og køjesenge og langs hele den bagerste gavl et badeværelse med brusekabine.

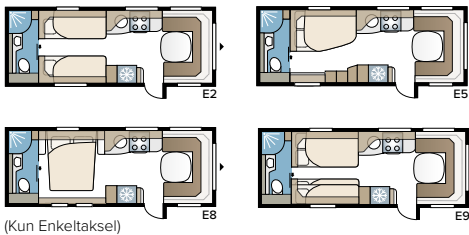

Royal 630 TDL FK

En model med en unik planløsning. Køkkenet er placeret længst fremme i vognen, og siddegruppen i midten. I bagenden har 630 TDL FK samme planløsning som 630 TDL.

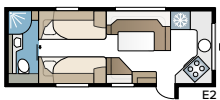

TEKNISK SPECIFIKATION

Total længde	850 cm
Total højde	278 cm
Total bredde KS	250 cm
Karosserilængde	725 cm
Indv. karosserilængde	630 cm
Indv. højde	196 cm
Indv. bredde KS	235 cm
Beboelsesareal KS	14,8 m ²
Sengemål KS – For	225 x 166/145 cm
Bag E2	2 x 196 x 88 cm
E5	196 x 140/118 cm
E8	190 x 156/118 cm
E9	196 x 140 + 2 x 186 x 60 cm
Dæktype – Enkeltaksel	185R14C / 205R14C
Boogiaksel	205R14C

TEKNISK SPECIFIKATION

Total længde	850 cm
Total højde	278 cm
Total bredde KS	250 cm
Karosserilængde	725 cm
Indv. karosserilængde	630 cm
Indv. højde	196 cm
Indv. bredde KS	235 cm
Beboelsesareal KS	14,8 m ²
Sengemål KS – Midten	211 x 117 cm
Bag E2	2 x 196 x 88 cm
Dæktype – Enkeltaksel	185R14C / 205R14C
Boogiaksel	205R14C



Royal 630 GLE

(Modellen sælges ikke i DK)

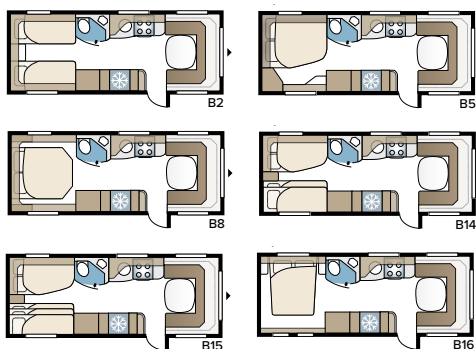

TEKNISK SPECIFIKATION

Totallængde	850 cm
Totalhøjde	278 cm
Totalbredde KS	250 cm
Karosserilængde	725 cm
Indv. karosserilængde	630 cm
Indv. højde	196 cm
Indv. bredde KS	235 cm
Beboelsesareal KS	14,8 m ²
Sengemål KS – For	225 x 179/168 cm
Bag B2	2 x 196 x 88 cm
B5	196 x 160/138 cm
B8	190 x 150/60 cm
B14	196 x 129/102 + 2 x 196 x 68 cm
B15	196 x 129/102 + 196 x 62 + 2 x 196 x 68 cm
B16	190 x 156/118 cm
Dæktype	205R14C



Royal 740 GLE

En rummelig køkkenafdeling med store afsætnings-flader i kombination med en rummelig siddegruppe gør Royal 740 GLE til en perfekt vogn til hyggeligt samvær.

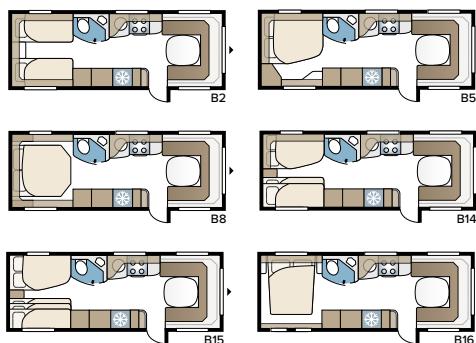

TEKNISK SPECIFIKATION

Totallængde	880 cm
Totalhøjde	278 cm
Totalbredde KS	250 cm
Karosserilængde	755 cm
Indv. karosserilængde	660 cm
Indv. højde	196 cm
Indv. bredde KS	235 cm
Beboelsesareal KS	15,5 m ²
Sengemål KS – For	225 x 184/159 cm
Bag B2	2 x 196 x 88 cm
B5	196 x 160/138 cm
B8	190 x 150/60 cm
B14	196 x 129/102 + 2 x 196 x 68 cm
B15	196 x 129/102 + 196 x 62 + 2 x 196 x 68 cm
B16	190 x 156/118 cm
Dæktype	205R14C



Royal 740 GXL

Med et areal på over 15 kvadratmeter bliver der plads til både opholdsrum og en lille dinette i forbindelse med køkkenafdelingen.

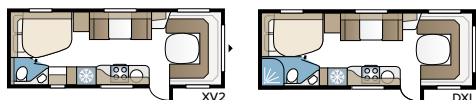

(Modellen sælges ikke med enkeltaksel i DK)

Royal 740 DGDL

En model som er en videreudvikling af vores populære børneværelsesvogn Classic 660 DGDL, findes nu også i Royal serien! Separat indbygget ovn i Tec-Tower og køkkenbord med gaskomfur, tre blus med delt glaslåg er standard.

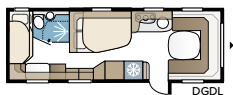

TEKNISK SPECIFIKATION

Total længde	880 cm
Total højde	278 cm
Total bredde KS	250 cm
Karosserilængde	755 cm
Indv. karosserilængde	660 cm
Indv. højde	196 cm
Indv. bredde KS	235 cm
Beboelsesareal KS	15,5 m ²
Sengemål KS – For	225 x 177/150 cm
Dinette	191 x 88 cm
Bag XV2	196 x 140/118 cm
DXL	196 x 140/118 cm
Dæktype	205R14C

TEKNISK SPECIFIKATION

Total længde	880 cm
Total højde	278 cm
Total bredde KS	250 cm
Karosserilængde	755 cm
Indv. karosserilængde	660 cm
Indv. højde	196 cm
Indv. bredde KS	235 cm
Beboelsesareal KS	15,5 m ²
Sengemål KS – For	225 x 143/159 cm
Bag dobbeltseng	196 x 140/118 cm
Bag køjeseng	2 x 179 x 68 cm
Bag 3 køjesenge (tilvalg)	2 x 179 x 68 + 173 x 65 cm
Dinette	173 x 50 cm
Dæktype – Enkeltaksel	–
Boogiaksel	205R14C



Royal 740 TDL

I det luksuriøse badeværelse er der, foruden en separat brusekabine, et stort skab. Med KABEs unikke Flexline-system kan vognen udstyres med faste sovepladser til op til seks personer.

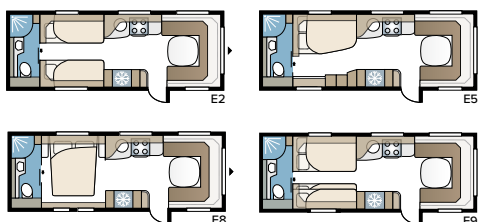

TEKNISK SPECIFIKATION	
Total længde	880 cm
Total højde	278 cm
Total bredde KS	250 cm
Karosserilængde	755 cm
Indv. karosserilængde	660 cm
Indv. højde	196 cm
Indv. bredde KS	235 cm
Beboelsesareal KS	15,2 m ²
Sengemål KS – For	225 x 182/147 cm
Bag E2	2 x 196 x 88 cm
E5	196 x 140/118 cm
E8	190 x 156/118 cm
E9	196 x 140 + 2 x 186 x 60 cm
Dæktype	205R14C



Royal 740 TDL FK

En rummelig campingvogn med køkkenet placeret i vognens forreste del. Soveafdelingen ligger separat med to langsenge eller en dobbeltseng og etage-senge. Og i vognens bageste del er der badeværelse med brusekabine.

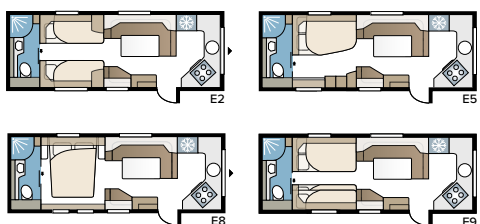

TEKNISK SPECIFIKATION	
Total længde	880 cm
Total højde	278 cm
Total bredde KS	250 cm
Karosserilængde	755 cm
Indv. karosserilængde	660 cm
Indv. højde	196 cm
Indv. bredde KS	235 cm
Beboelsesareal KS	15,2 m ²
Sengemål KS – Midten	211 x 117 cm
Bag E2	2 x 196 x 88 cm
E5	190 x 140/118 cm
E8	190 x 156/118 cm
E9	196 x 140 + 2 x 186 x 60 cm
Dæktype	205R14C



Royal 780 B GXL

Royal 780 B GXL er vognen til den store børnefamilie, som vil have det virkelig bekvemt. Ikke mærkeligt, at modellen hurtigt er blevet en bestseller!

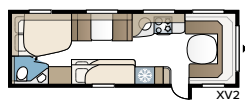

Royal 780 DGLE

En unik vogn med toilet og bruserum i hver sin side af vognen. Med vores Flexline-løsninger kan du vælge alt fra separate enkeltsenge til dobbelte køjesenge eller dobbeltseng.

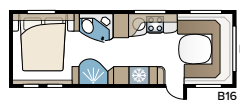
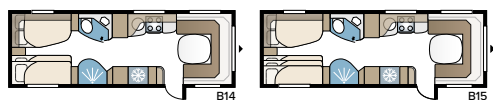
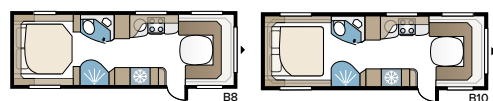
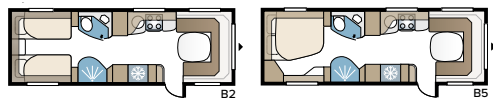

TEKNISK SPECIFIKATION

Total længde	940 cm
Total højde	278 cm
Total bredde KS	250 cm
Karosserilængde	815 cm
Indv. karosserilængde	720 cm
Indv. højde	196 cm
Indv. bredde KS	235 cm
Beboelsesareal KS	16,9 m ²
Sengemål KS – For	225 x 165/136 cm
Dinette	191 x 88 cm
Bag XV2	196 x 140/118 + 2 x 196 x 68 cm
Dæktype	205R14C

TEKNISK SPECIFIKATION

Total længde	940 cm
Total højde	278 cm
Total bredde KS	250 cm
Karosserilængde	815 cm
Indv. karosserilængde	720 cm
Indv. højde	196 cm
Indv. bredde KS	235 cm
Beboelsesareal KS	16,9 m ²
Sengemål KS – For	225 x 175/150 cm
Bag B2	2 x 196 x 88 cm
B5	196 x 160/138 cm
B8	190 x 150/60 cm
B10	196 x 156 cm
B14	196 x 129/102 + 2 x 196 x 68 cm
B15	196 x 129/102 + 196 x 62 + 2 x 196 x 68 cm
B16	190 x 156/118 cm
Dæktype	205R14C



Royal 780 TDL

Royal 780 TDL er bestselleren blandt alle KABE Royal 780-vognene. Vælg mellem fire forskellige sengealternativer: Dobbeltseng, dobbeltseng på tværs, enkeltsejle eller børneværelse.

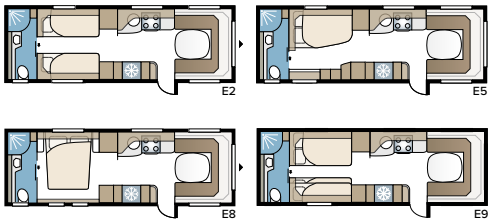

TEKNISK SPECIFIKATION	
Total længde	940 cm
Total højde	278 cm
Total bredde KS	250 cm
Karosserilængde	815 cm
Indv. karosserilængde	720 cm
Indv. højde	196 cm
Indv. bredde KS	235 cm
Beboelsesareal KS	16,9 m ²
Sengemål KS – For	225 x 184/169 cm
Bag E2	2 x 196 x 88 cm
E5	196 x 140/118 cm
E8	190 x 156/118 cm
E9	196 x 140 + 2 x 186 x 60 cm
Dæktype	205R14C



Royal 780 TDL FK

En campingvogn med et 235 cm bredt køkken med panoramavindue i vognens forreste del. I køkkenet findes et stort komfur med fire kogeplader og ovn. Med en fleksibel og generøs soveværelsesdel, stort badeværelse og masser af opbevaring er dette en familiebolig i topklasse.

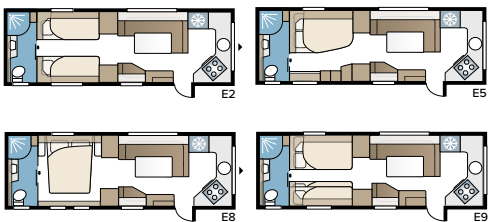

TEKNISK SPECIFIKATION	
Total længde	940 cm
Total højde	278 cm
Total bredde KS	250 cm
Karosserilængde	815 cm
Indv. karosserilængde	720 cm
Indv. højde	196 cm
Indv. bredde KS	235 cm
Beboelsesareal KS	16,9 m ²
Sengemål KS – For	211 x 117 cm
Bag E2	2 x 196 x 88 cm
E5	196 x 140/118 cm
E8	190 x 156/118 cm
E9	196 x 140 + 2 x 196 x 60 cm
Dæktype	205R14C



Royal Hacienda 880 TDL

I standardudførelsen er der fire-fem faste sovepladser. Vælg mellem fire forskellige sengealternativer: Dobbeltseng, dobbeltseng på tværs, enkeltssenge eller børneværelse.

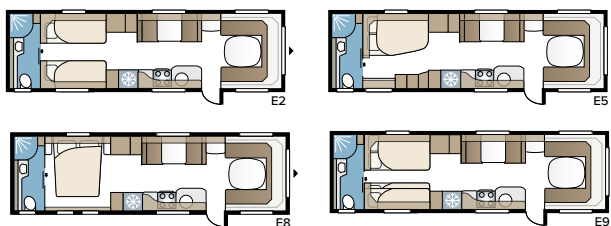

Ny! Royal Hacienda 880 TDL FK

En ny model til dig, som prioriterer madlavning og et rigtigt køkken. Her er køkkenet placeret langs hele vognens bredde i den forreste del med eksklusiv induktionskomfur, indbygget ovn, mikrobølgeovn og panoramavinduer. I den nye 880 TDL FK får du masser af plads!

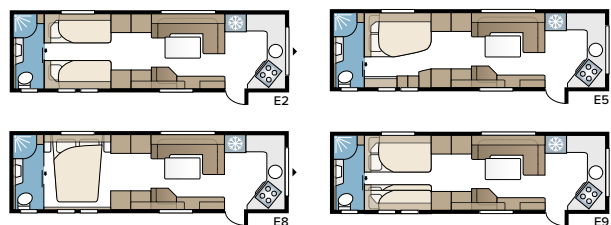

TEKNISK SPECIFIKATION

Total længde	1040 cm
Total højde	278 cm
Total bredde KS	250 cm
Karosserilængde	915 cm
Indv. karosserilængde	820 cm
Indv. højde	196 cm
Indv. bredde KS	235 cm
Beboelsesareal KS	19,3 m ²
Sengemål KS – For	225 x 184/169 cm
Bag E2	2 x 196 x 88 cm
E5	196 x 140/118 cm
E8	190 x 156/118 cm
E9	196 x 140 + 2 x 186 x 60 cm
Dinette	191 x 88 cm
Dæktype	185R14C

TEKNISK SPECIFIKATION

Total længde	1040 cm
Total højde	278 cm
Total bredde KS	250 cm
Karosserilængde	915 cm
Indv. karosserilængde	820 cm
Indv. højde	196 cm
Indv. bredde KS	235 cm
Beboelsesareal KS	19,3 m ²
Sengemål KS – Midten	211 x 117 cm
Bag E2	2 x 196 x 88 cm
E5	196 x 140/118 cm
E8	190 x 156/118 cm
E9	196 x 140 + 2 x 186 x 60 cm
Dæktype	185R14C



Royal Hacienda 880 B TDL

I standardudførelsen er der fire-fem faste sovepladser. Med opredning i den forreste siddegruppe, dinette og skabsseng kan vognen hurtigt rumme op til ni personer!

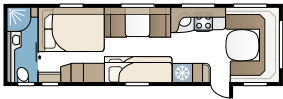

Royal Hacienda 880 D TDL

I 880 D TDL er der albuenum! Med den ekstra brede dobbeltseng på tværs og badeværelse i hele vognens bredde har du en soveafdeling præcis som derhjemme.

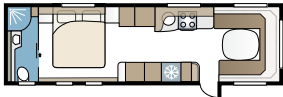

TEKNISK SPECIFIKATION

Totallængde	1040 cm
Totalhøjde	278 cm
Totalbredde KS	250 cm
Karosserilængde	915 cm
Indv. karosserilængde	820 cm
Indv. højde	196 cm
Indv. bredde KS	235 cm
Beboelsesareal KS	19,3 m ²
Sengemål KS – For	225 x 161/136 cm
Bag	196 x 140 cm
Dinette	191 x 88 cm
2 køjeseng	2 x 196 x 68 cm
Dæktype	185R14C

TEKNISK SPECIFIKATION

Totallængde	1040 cm
Totalhøjde	278 cm
Totalbredde KS	250 cm
Karosserilængde	915 cm
Indv. karosserilængde	820 cm
Indv. højde	196 cm
Indv. bredde KS	235 cm
Beboelsesareal KS	19,3 m ²
Sengemål KS – For	225 x 198/169 cm
Bag	188 x 156 cm
Dæktype	185R14C



Royal Hacienda 880 GLE

Royal Hacienda 880 GLE findes med syv grundplanløsninger. Her er altid noget for vores mest krævende kunder at vælge imellem.

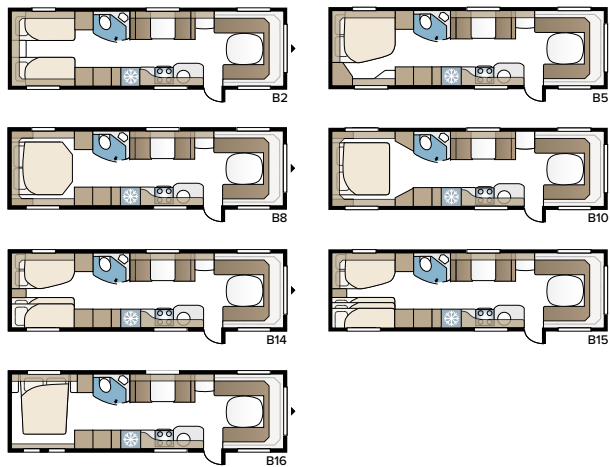

TEKNISK SPECIFIKATION

Total længde	1040 cm
Total højde	278 cm
Total bredde KS	250 cm
Karosserilængde	915 cm
Indv. karosserilængde	820 cm
Indv. højde	196 cm
Indv. bredde KS	235 cm
Beboelsesareal KS	19,3 m ²
Sengemål KS – For	225 x 211/169 cm
Bag B2	2 x 196 x 88 cm
B5	196 x 160/138 cm
B8	190 x 150/60 cm
B10	196 x 156 cm
B14	196 x 129/102 + 2 x 196 x 68 cm
B15	196 x 129/102 + 196 x 62 + 2 x 196 x 68 cm
B16	190 x 156/118 cm
Dinette	191 x 88 cm
Dæctype	185R14C



Royal Hacienda 1000 TDL

Royal Hacienda 1000 måler hele 22 m², og med vores KABE Flexline-system er der næsten ingen begrænsninger for, hvordan indretningen kan skræddersys efter dine ønsker.

TEKNISK SPECIFIKATION

Total længde	1160 cm
Total højde	278 cm
Total bredde KS	250 cm
Karosserilængde	1035 cm
Indv. karosserilængde	940 cm
Indv. højde	196 cm
Indv. bredde KS	235 cm
Beboelsesareal KS	22,0 m ²
Sengemål KS – For	225 x 198/169 cm
Bag C3	2 x 196 x 77 + 196 x 96 cm
C6	4 x 196 x 77 cm
C9	196 x 140 + 196 x 60 cm
CE	2 x 196 x 88 cm
CU	196 x 140 cm
DU	196 x 140 cm
DX	196 x 128/89 cm
Dæktype	185R14C

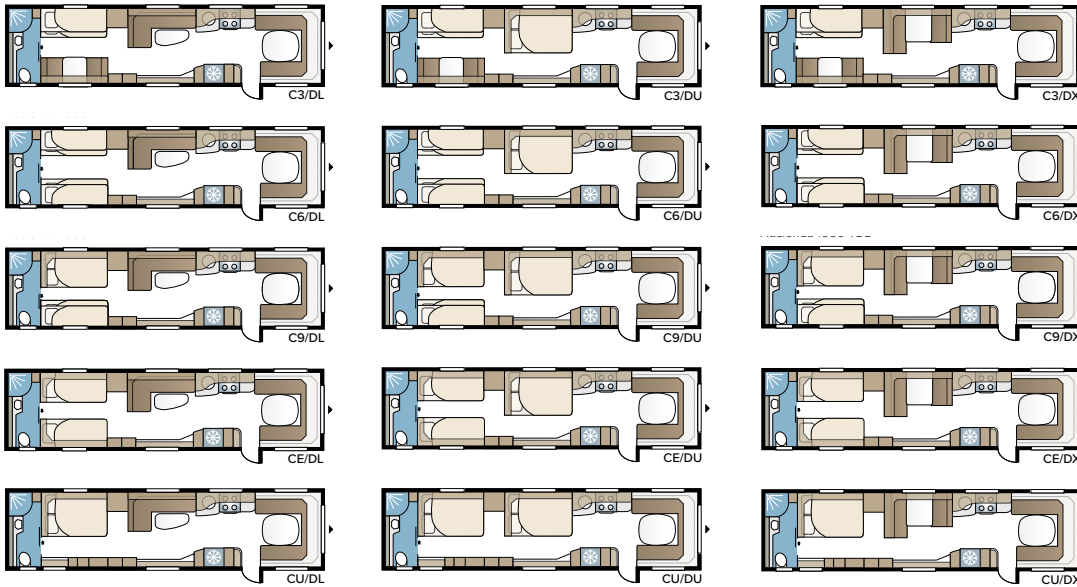





KABE Imperial

Imperial-serien er juvelen på toppen af kronen, i vores absolutte premiumsegment. Det eksklusive giver sig allerede til kende i eksteriøret, som er glat og i højglans og med tredimensional dekor. Indvendig er standarden på luksusniveau. Nedsænket induktionskogeplade, skabslåger i pianolak med højglans, luksuriøst læderbetræk, mikrobølgeovn, porcelænstoilet, aircondition, specialdesignet lydssystem og KABE SMART D elsystem er bare et par eksempler på, hvad der er med. KABE Imperial er til dig, der ikke vil nøjes med andet og mindre end det absolut bedste. Med vores unikke tekstilkollektioner har du mulighed for selv at sætte dit personlige præg på din nye KABE.

19 modeller – 69 planløsninger



Imperial 560 XL



Imperial 560 XL FK



Imperial 600 XL



Imperial 600 XL FK



Imperial 600 TDL



Imperial 630 TDL



Imperial 630 TDL



Imperial 630 TDL FK



Imperial 740 TDL



Imperial 740 TDL FK



Imperial 780 TDL



Imperial 780 TDL FK



Imperial 780 DGLE



Imperial Hacienda 880 TDL



Imperial Hacienda 880 TDL FK



Imperial Hacienda 880 B TDL



Imperial Hacienda 880 D TDL



Imperial Hacienda 880 GLE



Imperial Hacienda 1000 TDL





Hyndevarianter 2020



Ny Halmstad, Læder



Aspen, Læder



Onsala, Læder



Ny Ekeby



Ny Kinna



Ny Ronneby



Avignon



Kiel

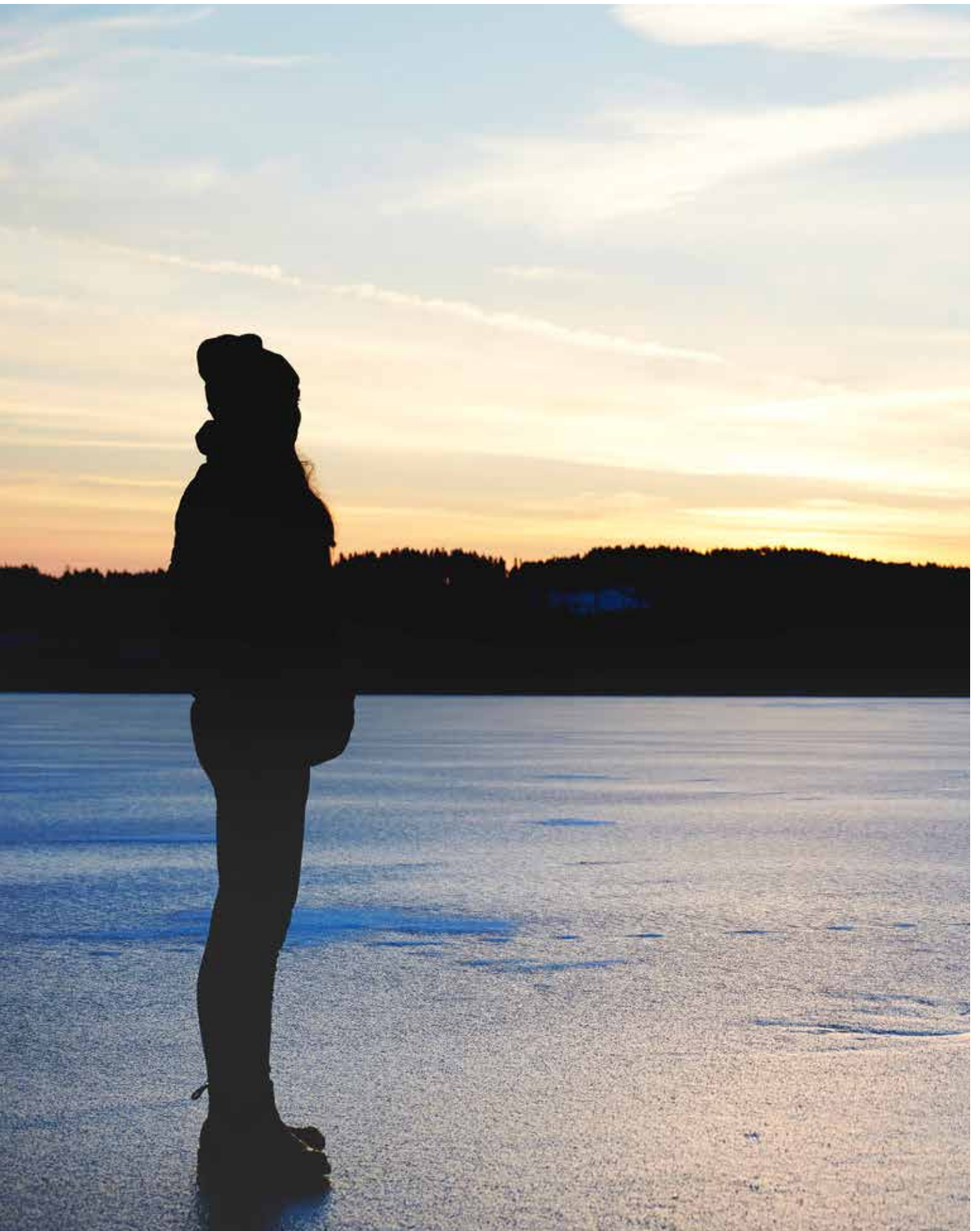

KABE Imperial 2020

Vores mest eksklusive indretning finder du i Imperial. Her finder du overskabslåger i højglans med kromliste i Shannon Oak både for og bag i vognen. Foretrækker du en lysere tone fås hvide overskabslåger i højglans som tilvalg i vognens forreste del.

Nyhed 2020! Et herligt friskt og hvidt køkken er nu standard i din Imperial. Ud over alle de komplette faciliteter fra vores øvrige køkkener er Imperial udstyret med induktionskogeplade nedfældet i laminatbordpladen, samt to separate gasblus.

KABE Smart D Remote gør det muligt at fjernstyre campingvognens betjeningspanel via en app, uanset hvor du befinder dig. Tilvalg i vores Imperial-vogne.

I Imperial-serien indgår Aircondition Fresh Jet, så du kan have det så behageligt som muligt, selv på de varmeste sommerdage.

I alle Imperial-vogne indgår Premium Sound System. Slap af og nyd musikken.

Alle de grundlæggende elementer i opholdsrummet er stilfulde, i omhyggeligt udvalgte eksklusive materialer og et tidløst og smukt design. Og med loftsvinduet Heki 2 De Luxe er der lyst og luftigt i din Imperial-vogn.

Nyhed 2020! Den nye sengeramme i aluminium er robust og stabil og muliggør et elektrisk hæve / sænke-hovedgærde, som er standard i Imperial.

Nyhed 2020! En ny antenne af mærket Triax, i højere kvalitet med de samme funktioner som tidligere.







Imperial 560 XL

KABE Imperial har det eksklusive eksteriør, KABE Innovation Design. Imperial 560 XL er en kompakt model, men har alle de samme finesser som de større Imperial-vogne.

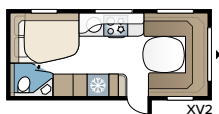

Imperial 560 XL FK

En kompakt og smart model med Imperials høje standard. Soveafdelingen med dobbeltseng og badeværelse ligger længst tilbage til højre. Køkkenet er praktisk placeret langs hele vognens bredde i den forreste del. I 2020 får modellen et stort køleskab.

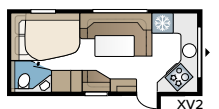

TEKNISK SPECIFIKATION

Total længde	770 cm
Total højde	278 cm
Total bredde Std.	235 cm
Total bredde KS	250 cm
Karosserilængde	645 cm
Indv. karosserilængde	550 cm
Indv. højde	196 cm
Indv. bredde Std.	215 cm
Indv. bredde KS	235 cm
Beboelsesareal Std.	11,8 m ²
Beboelsesareal KS	12,9 m ²
Sengemål Std. – For	205 x 179/150 cm
Bag XV2	196 x 129/102 cm
Sengemål KS – For	225 x 179/150 cm
Bag XV2	196 x 140/118 cm
Dæktype	215R15C

TEKNISK SPECIFIKATION

Total længde	770 cm
Total højde	278 cm
Total bredde KS	250 cm
Karosserilængde	645 cm
Indv. karosserilængde	550 cm
Indv. højde	196 cm
Indv. bredde KS	235 cm
Beboelsesareal KS	12,9 m ²
Sengemål KS – Midten	211 x 117 cm
Bag XV2	196 x 140/118 cm
Dæktype	215R15C



Imperial 600 XL

I din Imperial 600 XL kan du vælge mellem mere opbevaringsplads eller varianten 600 DXL med brusekabine.

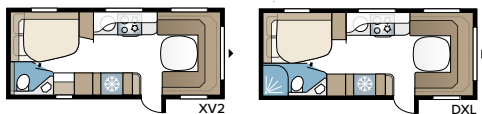

Imperial 600 XL FK

En variant af søstermodellen 600 XL, perfekt til den madlavnings-interesserede! Her har køkkenet fået mere plads ved, at det nu er placeret i vognens forreste del i hele bredden.

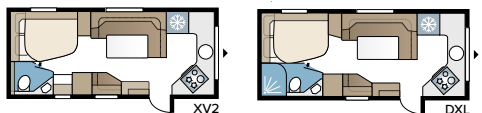

Imperial 600 TDL

Imperial 600 TDL er en rummelig vogn med et stort badeværelse i hele vognens bredde. Vælg mellem enkelsenge eller dobbeltseng med køjesenge ved siden af.

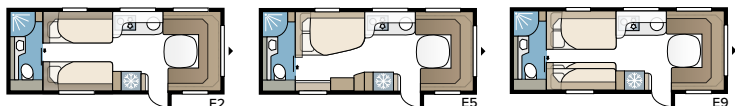

TEKNISK SPECIFIKATION

Totallængde	820 cm
Totalhøjde	278 cm
Totalbredde KS	250 cm
Karosserilængde	695 cm
Indv. karosserilængde	600 cm
Indv. højde	196 cm
Indv. bredde KS	235 cm
Beboelsesareal KS	14,1 m ²
Sengemål KS – For	225 x 177/150 cm
Bag XV2	196 x 140/118 cm
DXL	196 x 140/118 cm
Dæktype	215R15C

TEKNISK SPECIFIKATION

Totallængde	820 cm
Totalhøjde	278 cm
Totalbredde KS	250 cm
Karosserilængde	695 cm
Indv. karosserilængde	600 cm
Indv. højde	196 cm
Indv. bredde KS	235 cm
Beboelsesareal KS	14,1 m ²
Sengemål KS – Midten	211 x 117 cm
Bag XV2	196 x 140/118 cm
DXL	196 x 140/118 cm
Dæktype	215R15C

TEKNISK SPECIFIKATION

Totallængde	820 cm
Totalhøjde	278 cm
Totalbredde KS	250 cm
Karosserilængde	695 cm
Indv. karosserilængde	600 cm
Indv. højde	196 cm
Indv. bredde KS	235 cm
Beboelsesareal KS	14,1 m ²
Sengemål KS – For	225 x 166/136 cm
Bag E2	196 x 88 + 186 x 88 cm
E5	196 x 140/118 cm
E9	196 x 140 + 2 x 186 x 60 cm
Dæktype	185R14C / 205R14C



Imperial 630 TDL

TDL er en af KABEs mest solgte planløsninger. Med et stort køkken, en rummelig siddegruppe, to lækre enkeltsejle eller alternativt børneværelsesløsningen og med badeværelse i hele vognens bredde.

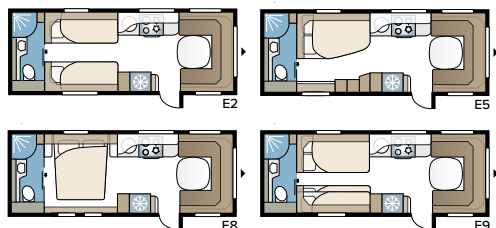

(Kun Enkeltaksel)



Imperial 630 TDL FK

En model med en unik planløsning. Køkkenet er placeret længst fremme i vognen og siddegruppen i midten. I bagenden har 630 TDL FK samme planløsning som 630 TDL.

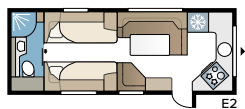

TEKNISK SPECIFIKATION

Total længde	850 cm
Total højde	278 cm
Total bredde KS	250 cm
Karosserilængde	725 cm
Indv. karosserilængde	630 cm
Indv. højde	196 cm
Indv. bredde KS	235 cm
Beboelsesareal KS	14,8 m ²
Sengemål KS – For	225 x 166/145 cm
Bag E2	2 x 196 x 88 cm
E5	196 x 140/118 cm
E8	190 x 156/118 cm
E9	196 x 140 + 2 x 186 x 60 cm
Dæktype – Enkeltaksel	215/70 R15C
Boogiaksel	195/70 R15C

TEKNISK SPECIFIKATION

Total længde	850 cm
Total højde	278 cm
Total bredde KS	250 cm
Karosserilængde	725 cm
Indv. karosserilængde	630 cm
Indv. højde	196 cm
Indv. bredde KS	235 cm
Beboelsesareal KS	14,8 m ²
Sengemål KS – Midten	211 x 117 cm
Bag E2	2 x 196 x 88 cm
Dæktype – boogiaksel	195/70 R15C



Imperial 740 TDL

Mere plads end i den mindre 630 TDL men samme fine udstyr. Vælg mellem fire forskellige sengealternativer: Dobbeltseng, dobbeltseng på tværs, enkeltsenge eller børneværelse.

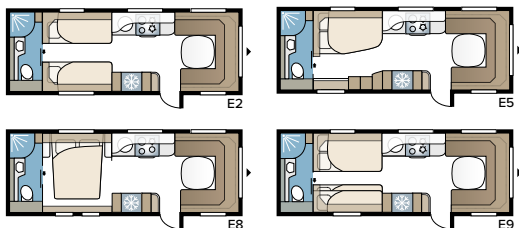

TEKNISK SPECIFIKATION

Total længde	880 cm
Total højde	278 cm
Total bredde KS	250 cm
Karosserilængde	755 cm
Indv. karosserilængde	660 cm
Indv. højde	196 cm
Indv. bredde KS	235 cm
Beboelsesareal KS	15,2 m ²
Sengemål KS – For	225 x 182/147 cm
Bag E2	2 x 196 x 88 cm
E5	196 x 140/118 cm
E8	190 x 156/118 cm
E9	196 x 140 + 2 x 186 x 60 cm
Dæktype	195/70 R15C



Imperial 740 TDL FK

En rummelig model med høj standard hele vejen igennem. Det gode ved denne campingvogn er, at køkkenet er placeret i vognens forreste del, så kokken får større albuerum.

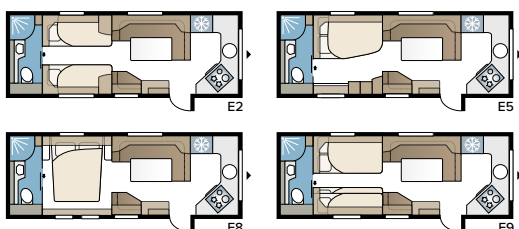

TEKNISK SPECIFIKATION

Total længde	880 cm
Total højde	278 cm
Total bredde KS	250 cm
Karosserilængde	755 cm
Indv. karosserilængde	660 cm
Indv. højde	196 cm
Indv. bredde KS	235 cm
Beboelsesareal KS	15,2 m ²
Sengemål KS – Midten	211 x 117 cm
Bag E2	2 x 196 x 88 cm
E5	190 x 140/118 cm
E8	190 x 156/118 cm
E9	196 x 140 + 2 x 186 x 60 cm
Dæktype	195/70 R15C



Imperial 780 TDL

Imperial 780 TDL findes i fire grundplanløsninger og har alt, hvad du behøver for at bo komfortabelt med en fornemmelse af albuenum.

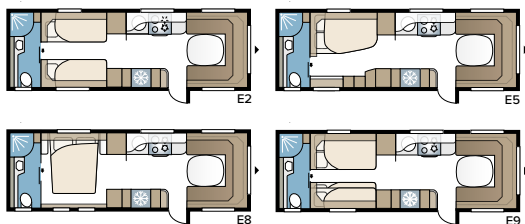

Imperial 780 TDL FK

En model, der er særligt udviklet til dig, som elsker at lave mad! I vognens forreste del findes et 235 cm bredt køkken med eksklusivt induktionskomfur, indbygget ovn, mikroovn og panoramavindue. En generøs dagligstue, en fleksibel soveafdeling, et stort badeværelse og godt med opbevaringsplads.

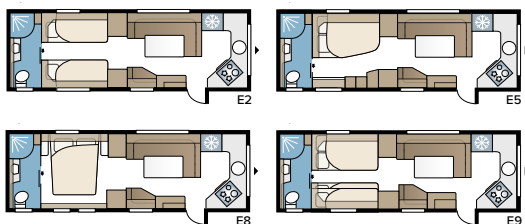

TEKNISK SPECIFIKATION

Total længde	940 cm
Total højde	278 cm
Total bredde KS	250 cm
Karosserilængde	815 cm
Indv. karosserilængde	720 cm
Indv. højde	196 cm
Indv. bredde KS	235 cm
Beboelsesareal KS	16,9 m ²
Sengemål KS – For	225 x 184/169 cm
Bag E2	2 x 196 x 88 cm
E5	196 x 140/118 cm
E8	190 x 156/118 cm
E9	196 x 140 + 2 x 186 x 60 cm
Dæktype	195/70 R15C

TEKNISK SPECIFIKATION

Total længde	940 cm
Total højde	278 cm
Total bredde KS	250 cm
Karosserilængde	815 cm
Indv. karosserilængde	720 cm
Indv. højde	196 cm
Indv. bredde KS	235 cm
Beboelsesareal KS	16,9 m ²
Sengemål KS – Midten	211 x 117 cm
Bag E2	2 x 196 x 88 cm
E5	196 x 140/118 cm
E8	190 x 156/118 cm
E9	196 x 140 + 2 x 196 x 60 cm
Dæktype	195/70 R15C



Imperial 780 D GLE

En unik vogn med toilet og bruserum i hver sin side af vognen. Med vores Flexline-løsninger kan du vælge alt fra separate enkeltsenge til dobbelte køjesenge eller dobbeltseng.

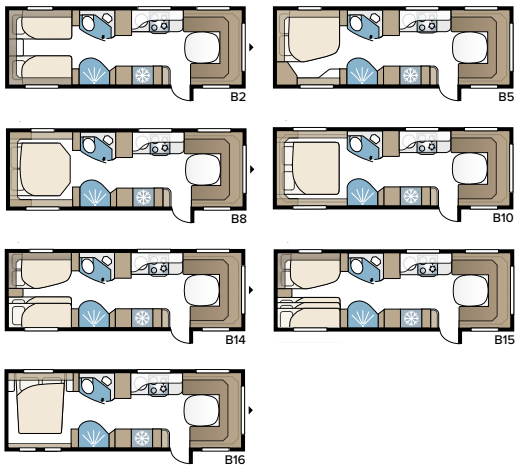

TEKNISK SPECIFIKATION

Total længde	940 cm
Total højde	278 cm
Total bredde KS	250 cm
Karosserilængde	815 cm
Indv. karosserilængde	720 cm
Indv. højde	196 cm
Indv. bredde KS	235 cm
Beboelsesareal KS	16,9 m ²
Sengemål KS – For	225 x 175/150 cm
Bag B2	2 x 196 x 88 cm
B5	196 x 160/138 cm
B8	190 x 150/60 cm
B10	196 x 156 cm
B14	196 x 129/102 + 2 x 196 x 68 cm
B15	196 x 129/102 + 196 x 62 + 2 x 196 x 68 cm
B16	190 x 156/118 cm
Dæktype	195/70 R15C



Imperial Hacienda 880 TDL

I standardudførelsen er der fire-fem faste sovepladser. Vælg mellem fire forskellige sengealternativer: Dobbeltseng, dobbeltseng på tværs, enkeltsejle eller børneværelse.

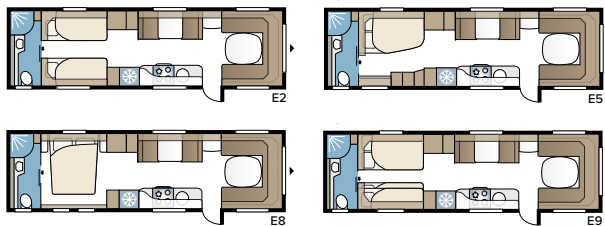

Ny! Imperial Hacienda 880 TDL FK

En ny model til dig, som prioriterer madlavning og et rigtigt køkken. Her er køkkenet placeret langs hele vognens bredde i den forreste del med eksklusiv induktionskomfur, indbygget ovn, mikrobølgeovn og panoramavinduer. I den nye 880 TDL FK får du masser af plads!

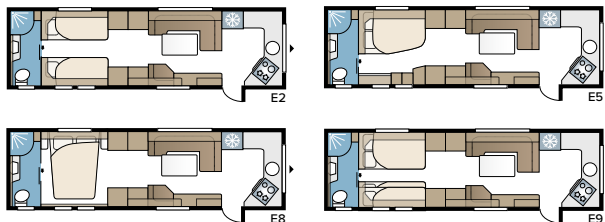

TEKNISK SPECIFIKATION

Totallængde	1040 cm
Totalhøjde	278 cm
Totalbredde KS	250 cm
Karosserilængde	915 cm
Indv. karosserilængde	820 cm
Indv. højde	196 cm
Indv. bredde KS	235 cm
Beboelsesareal KS	19,3 m ²
Sengemål KS – For	225 x 184/169 cm
Bag E2	2 x 196 x 88 cm
E5	196 x 140/118 cm
E8	190 x 156/118 cm
E9	196 x 140 + 2 x 186 x 60 cm
Dinette	191 x 88 cm
Dæktype	195/70 R15C

TEKNISK SPECIFIKATION

Totallængde	1040 cm
Totalhøjde	278 cm
Totalbredde KS	250 cm
Karosserilængde	915 cm
Indv. karosserilængde	820 cm
Indv. højde	196 cm
Indv. bredde KS	235 cm
Beboelsesareal KS	19,3 m ²
Sengemål KS – Midten	211 x 117 cm
Bag E2	2 x 196 x 88 cm
E5	196 x 140/118 cm
E8	190 x 156/118 cm
E9	196 x 140 + 2 x 186 x 60 cm
Dæktype	195/70 R15C



Imperial Hacienda 880 B TDL

I standardudførelsen er der fire-fem faste sovepladser. Med opredning i den forreste siddegruppe, dinette og skabsseng kan vognen hurtigt rumme op til ni personer.

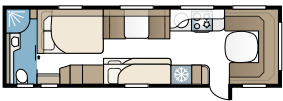

Imperial Hacienda 880 D TDL

I Imperial Hacienda 880 D TDL er der albuerum. Med den ekstra brede dobbeltseng på tværs og badeværelse i hele vognens bredde har du en soveafdeling præcis som derhjemme.

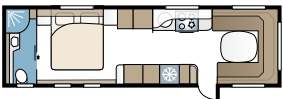

TEKNISK SPECIFIKATION

Total længde	1040 cm
Total højde	278 cm
Total bredde KS	250 cm
Karosserilængde	915 cm
Indv. karosserilængde	820 cm
Indv. højde	196 cm
Indv. bredde KS	235 cm
Beboelsesareal KS	19,3 m ²
Sengemål KS – For	225 x 161/136 cm
Bag	196 x 140 cm
Dinette	191 x 88 cm
2 køjeseng	2 x 196 x 68 cm
Dæktype	195/70 R15C

TEKNISK SPECIFIKATION

Total længde	1040 cm
Total højde	278 cm
Total bredde KS	250 cm
Karosserilængde	915 cm
Indv. karosserilængde	820 cm
Indv. højde	196 cm
Indv. bredde KS	235 cm
Beboelsesareal KS	19,3 m ²
Sengemål KS – For	225 x 198/169 cm
Bag	188 x 156 cm
Dæktype	195/70 R15C



Imperial Hacienda 880 GLE

Imperial Hacienda 880 GLE findes med syv grundplanløsninger. Her er altid noget for vores mest krævende kunder at vælge imellem.

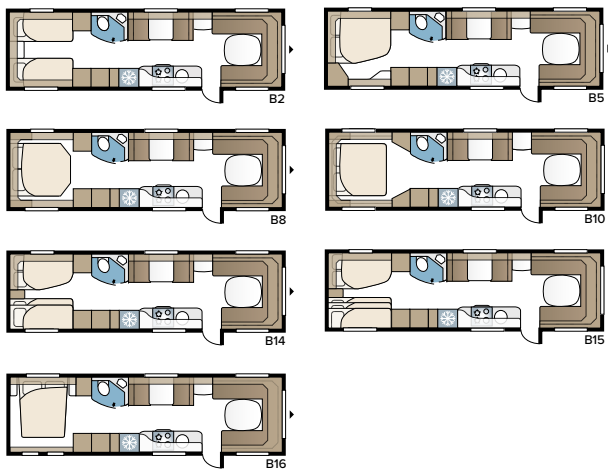

TEKNISK SPECIFIKATION

Total længde	1040 cm
Total højde	278 cm
Total bredde KS	250 cm
Karosserilængde	915 cm
Indv. karosserilængde	820 cm
Indv. højde	196 cm
Indv. bredde KS	235 cm
Beboelsesareal KS	19,3 m ²
Sengemål KS – For	225 x 211/169 cm
Bag B2	2 x 196 x 88 cm
B5	196 x 160/138 cm
B8	190 x 150/60 cm
B10	196 x 156 cm
B14	196 x 129/102 + 2 x 196 x 68 cm
B15	196 x 129/102 + 196 x 62 + 2 x 196 x 68 cm
B16	190 x 156/118 cm
Dinette	191 x 88 cm
Dæktype	195/70 R15C



Imperial Hacienda 1000 TDL

Imperial Hacienda 1000 måler hele 22 m², og med vores fleksible planløsninger i KABE Flexline er der næsten ingen begrænsninger for, hvordan indretningen kan skræddersys efter dine ønsker.

TEKNISK SPECIFIKATION

Totallængde	1160 cm
Totalhøjde	278 cm
Totalbredde KS	250 cm
Karosserilængde	1035 cm
Indv. karosserilængde	940 cm
Indv. højde	196 cm
Indv. bredde KS	235 cm
Beboelsesareal KS	22,0 m ²
Sengemål KS – For	225 x 198/169 cm
Bag C3	2 x 196 x 77 + 196 x 96 cm
C6	4 x 196 x 77 cm
C9	196 x 140 + 196 x 60 cm
CE	2 x 196 x 88 cm
CU	196 x 140 cm
DU	196 x 140 cm
DX	196 x 128/89 cm
Dæktype	195/70 R15C

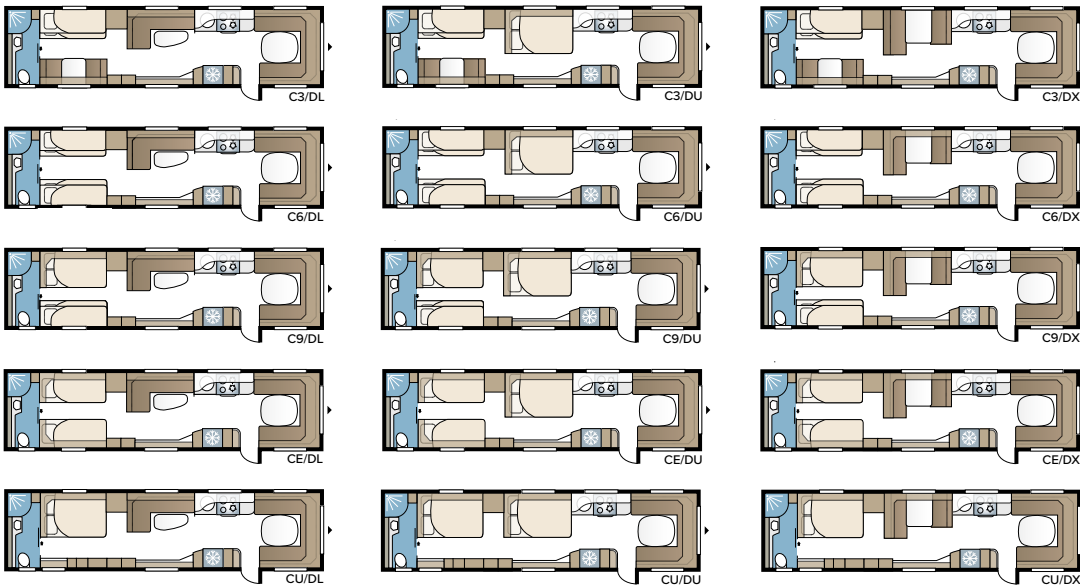

Hvilken KABE passer til dig?

Det, der er tilvalg hos mange andre campingvognsproducenter, fås allerede i KABEs modeller i standardudførelsen. Alle vores campingvogne er veludstyrede med en mængde planløsninger og valgmuligheder som standard. Vælg den model, der bedst passer til dine behov og ønsker. Hvis du alligevel savner noget, kan du kigge i vores store tilvalgsbank og bygge den perfekte bolig til netop dig og din familie.

Her er en oversigt over tekniske specifikationer og udstyr i vores forskellige modeller.



Tekniske specifikationer & udstyr



2020

standardudstyr

	Classic	Ædelsten	Royal Royal Hacienda	Imperial Imperial Hacienda
KAROSSERI				
Serviceklap			✓	✓
Dæk Continental (ikke Classic, undtagen 2000 kg karosseri)		✓	✓	✓
Ecoprim-isolering (gulv / tag og vægge) 36 mm	✓	✓	✓	✓
Elektronisk stabiliseringssystem, ATC (Antiskridsystem)			✓	✓
Eksklusivt karosseri med integreret profil		✓	✓	✓
Formstøbt gummiåtte i gaskassen		✓	✓	✓
Fælg 14" Metal	✓			
Fælg 14" Sort		✓	✓	
Fælg 15 " Diamond Cut				✓
Vindue i yderdør			✓	✓
Forlængede tværbjælker	✓	✓	✓	✓
Helgalvaniseret stålprofilchassis	✓	✓	✓	✓
Krængningsstabiliserende friktionskobling	✓	✓	✓	✓
Hammerslåede sideplader	✓	✓		
Køkkenvindue	✓	✓	✓	✓
Lysliste på dørsiden			✓	
Blødt loft	✓	✓	✓	✓
Myggenetsdør	✓	✓	✓	✓
Stolper i plast	✓	✓	✓	✓
Påløbsbremse med bakautomatik	✓	✓	✓	✓
Sandwichkonstruktion	✓	✓	✓	✓
Selvjusterende bremsere på chassis	✓	✓	✓	✓
Skiboks med udtræksbund, udvendig låsbar luge samt belysning		✓	✓	✓
Skiboks med udvendig, låsbar luge	✓			
Glat aluminiumsplade på vognsiden			✓	
Glat aluminiumsplade på vognsiden, Innovation Design				✓
Stabilt og fugtsikkert karosseri	✓	✓	✓	✓
Stænklap bag hjul		✓	✓	✓
Tagvindue Heki 2			✓	✓
Tagvindue Heki 2 De Luxe				✓
Tonede ruder med trinløst myggenet og mørklægningsgardin	✓	✓	✓	✓
Trækstangsafdækning		✓	✓	✓
Opdateret design af udvendige plader				✓
Integreret gaskasse i vognens bredde i ABS-plast med belysning	✓	✓	✓	✓
Ventilerede tagluger, Mini Heki, med myggenet og mørklægningsgardiner	✓	✓	✓	✓
Ventilerende vægtapet	✓	✓	✓	✓
Yderdør (Seitz) med vindue, integreret myggenet og dørtrinsvarme			✓	✓
Yderdør (Seitz) med integreret myggenet og dørtrinsvarme	✓	✓		

KABE tager forbehold for eventuelle faktuelle fejl og trykfejl. KABE forbeholder sig retten til ændringer af konstruktion og data uden forudgående varsel.

2020 standardudstyr

	Classic	Edelsten	Royal Royal Hacienda	Imperial Imperial Hacienda
KLIMA / VARME				
12V cirkulationspumpe / elpatron 230V, 3 kW, 3-trins	✓	✓	✓	✓
Aircondition Fresh Jet				✓
Alde Compact 3020 centralvarme med touchscreen til ur, indendørs- og udendørstemperatur	✓	✓	✓	✓
Automatisk vandbåren gulvvarmesystem – 4 spiraler (AGS II)	✓			
Automatisk vandbåren gulvvarmesystem – 4 spiraler og shuntsystem (AGS II Pro)		✓	✓	✓
Belastningssensor som automatisk sænker / afkobler fyrets strømforbrug		✓	✓	✓
Dobbelte temperatursensorer		✓	✓	✓
Optimeret ventilationssystem	✓	✓	✓	✓
Tørskab med drypbakke og ventilator, der kan lukkes	✓	✓	✓	✓
Opvarmet skoboks		✓	✓	✓
VarioVent – unikt ventilationssystem		✓	✓	✓
Udluftningsluge		✓	✓	✓
KØKKEN				
Tilslutning til udvendigt brusebad / varmt og koldt vand			✓	✓
Køkkenbord med gaskomfur, tre blus	✓			
Køkkenbord med gaskomfur, tre blus med delt glaslåg		✓		
Køkkenbord med gaskomfur, fire blus med glaslåg			✓	
Køkkenbord med induktionskomfur, gasblus og indbygget ovn				✓
Håndtag i blank krom	✓	✓	✓	✓
Bronzefarvet køleskabsfront			✓	✓
Etgrebs-vandhane i køkken og på toilet	✓	✓	✓	✓
Indbyggede låger		✓	✓	✓
Indvendig spildevandstank	✓	✓	✓	✓
KABE AutoDrain (automatisk tømning af vandsystemet)				✓
Køleskab 230V / 12V / flaskegas Volumen 122 liter, fryseboks 12 liter	✓	✓		
Køleskab 230V / 12V / flaskegas Volumen 177 liter, fryseboks 35 liter			✓	✓
Emhætte med motor, fedtfilter og belysning	✓	✓	✓	✓
Laminatbordplade i marmorlook		✓	✓	✓
Låg til vask	✓	✓	✓	✓
Mikrobølgeovn				✓
Optimeret køleskabsventilation	✓	✓	✓	✓
Piexiglas med belysning ved køkkenbords bagvæggen		✓	✓	✓
Shannon køleskabsfront		✓		
Soft-close køkkenskuffer	✓	✓	✓	✓
Spildevandstank (32 liter) indbygget, samt udvendig spildevandssæk.	✓	✓	✓	✓
Komfur med elektrisk tænding	✓	✓	✓	✓
Pianosort køleskabsfront	✓			
Vandtank 40 liter med udvendig påfyldning	✓	✓	✓	✓
Hvidt køkken				✓
BADEVÆRELSE				
Automatisk vandsystem / varmtvandsopvarmer	✓	✓	✓	✓
Brusekabine / Brusekar og håndbruser / Bruseforhæng	✓	✓	✓	✓
Håndklædetørrer (timer, hvis relevant)			✓	✓
Udvendigt brusebad			✓	✓
Drejeligt skylletoilet med keramikkomme, fast installeret med udvendig tømning				✓
Drejeligt skylletoilet, fast installeret med udvendig tømning	✓	✓	✓	

2020 standardudstyr	Classic	Ædelsten	Royal Royal Hacienda	Imperial Imperial Hacienda
DAGLIGSTUE				
3 Skindvarianter (Pristillæg)			✓	
3 Skindvarianter				✓
5 Stofvarianter			✓	✓
3 Stofvarianter		✓		
2 Stofvarianter	✓			
Hynder m. antiskridbeklædning bagpå	✓	✓	✓	✓
Barskab i mørktonet plexiglas			✓	✓
Ergonomiske siddehynder	✓	✓	✓	✓
Eksklusive låger overskabe		✓	✓	✓
Gardiner med kappe		✓	✓	✓
Gardiner panel med lysliste	✓			
Gasdæmper overskab		✓	✓	✓
Højglans laminatbord og bordplader		✓	✓	✓
Snedkerarbejde i høj kvalitet	✓	✓	✓	✓
Hjørnehylde foran		✓	✓	✓
Indirekte belysning på undersiden af overskab		✓	✓	✓
Indretning Camargue Oak	✓			
Indretning Shannon Oak		✓	✓	✓
Laminatbord, underskab (ikke toilet) – Ædelsten 2019	✓			
Laminatbord, underskab (ikke toilet) – Arctic White		✓	✓	✓
Lyslister i vindue			✓	✓
Nakkepuder			✓	✓
Premium Foam-fyld		✓	✓	✓
Pyntepuder		✓	✓	✓
Slide-out sofa				✓
Avishylde		✓	✓	✓
Opklappelig sofa	✓	✓	✓	✓
Bord med udtræksplade (ikke vægtmonteret)		✓	✓	✓
Overskabslåger fortil, hvide højglans (tilvalg Imperial)			✓	
Overskabslåger for / bag med kromliste, Shannon Oak, højglans				✓
Overskabslåger for / bag med kromliste, Shannon Oak (Royal, Royal Hacienda kun bagtil)		✓	✓	
Overskabslåger for / bag, Camargue Oak	✓			
SOVEVÆRELSE				
Sengeramme i aluminium		✓	✓	✓
Sengeramme i træ med kantprofil	✓			
Seng med elektrisk hovedgærde (ikke E9 seng)				✓
Ekstra bund i sengeskuffe	✓	✓	✓	✓
Springmadras 12 cm + topmadrasser 6 cm (gælder ikke etagesenge / senge placeret øverst)	✓	✓	✓	✓
Sengegavl – Classic	✓			
Sengegavl – Vatteret, i imiteret skind		✓	✓	✓
Trådhylder garderobe		✓	✓	✓
Opslåeligt hovedgærde		✓	✓	

2020 standardudstyr

	Classic	Ædelsten	Royal Royal Hacienda	Imperial Imperial Hacienda
EL / TEKNIK				
12V-tilslutning med 13-polet kontakt, system Jäger	✓	✓	✓	✓
230V / 12V udtag vindueshylde		✓	✓	✓
Batteri 80 Ah	✓	✓	✓	✓
Batterioplader 25 A			✓	✓
Batterioplader 30 A	✓	✓		
Belysning gaskassen / skiboks		✓	✓	✓
Røgalarm	✓	✓	✓	✓
Lysdæmper forreste loftslampe		✓	✓	✓
Lysdæmper lysskinne over forreste siddegruppe		✓	✓	✓
Elboks: udvendigt 230V/12V udtag, centralantennetilslutning, indikatorlampe 230V		✓		
Elboks: udvendigt 230V/12V udtag, centralantennetilslutning, indikatorlampe 230V, belysning m. strømafbryder			✓	✓
Elcentral 230V, 16 A med automatsikringer / HFI relæ	✓	✓	✓	✓
Forberedt til cd / radio / højtalere	✓			
Forberedt til højtalere, bagtil		✓		
Forberedt til indbygget cd / dvd		✓		
Forteltsbelysning (LED) i aluminiumsprofil	✓	✓	✓	
Garderobe- og natbelysning samt belysning i sengeskuffer		✓	✓	✓
Højtalere fortil	✓	✓		
Højtalere for og bag, samt subwoofer			✓	
Indirekte belysning overskab, bag		✓	✓	✓
IR-alarm			✓	✓
Hovedafbryder	✓	✓	✓	✓
KABE Premium Sound System				✓
KABE VarioVent		✓	✓	✓
Forkromede spotlights			✓	✓
LED-belysning i alle lamper undtagen i garderober og sengeskuffer	✓	✓	✓	✓
LED-belysning ved køleskab		✓	✓	✓
Lyslister i vindue			✓	✓
Lækindikator for flaskegas		✓	✓	✓
Multi-media-center med cd / radio			✓	
Servicecenter med kontrolpanel	✓	✓	✓	✓
Smart D elsystem			✓	✓
TV-antenne med forstærker	✓	✓	✓	✓
TV-holder	✓	✓	✓	✓
Udvendigt 230V / 12V udtag	✓	✓	✓	✓
ØVRIGT UDSTYR				
Affaldsbeholder med sorteringsmulighed	✓	✓	✓	✓
Centralstøvsuger			✓	✓
Samlet låsesystem, én nøgle til alle låse	✓	✓	✓	✓
Stort garderobereskab (walk-in)	✓	✓	✓	✓
Udvendig flaskegastilslutning til grill placeret i gaskassen		✓	✓	✓

EXTERIØR / KAROSSERI



Mellemliggere til gulv. Ekstra bjælker mellem langsgående chassisbjælker giver et mere stabilt gulv i vognen og et chassis, der er mere modstandsdygtigt over for vridninger. Mellembjælker for bedste stabilitet. Chassiset er forsynet med udliggere fra den langsgående sidesektion for at aflaste tyngden, hvor gulv og væg møder hinanden. Karosseriet tåler en meget høj belastning, for eksempel, når store mængder sne ligger på vognens tag.

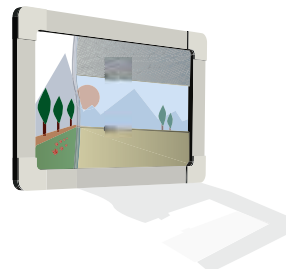

Unikke vinduer med smarte detaljer. De udvendige plane og tonede vinduesruder beskytter mod varmeindtrængning. Trinløse, integrerede myggenet og mørklægningsgardiner i alle karme. Samtlige vinduer kan åbnes trinløst (ikke køkken).



KABE Safety Driving System. Chassis med varmegalvaniserede stålprofiler. Elektronisk styret antiudskridningssystem gør vognen ekstra sikker på vejen (ikke Classic / Ædelsten). Aksler, som giver en behagelig og stabil kørsel. Længere og stabiliserende trækstænger. Alle vogne har friktionskobling. Dæk på enkeltakslede vogne er af typen 8-lags dæk. Boggievogne har 14" lavprofil dæk.

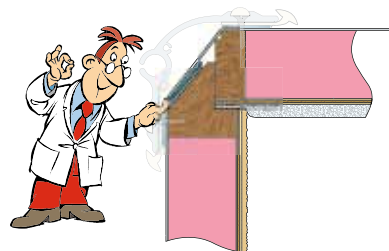

Butyltætninger. Butylbånd beholder sin elasticitet i hele campingvognens levetid. Vi har derfor valgt at anvende dette materiale gennemgående på alle pladesammenføjninger, overlapninger og skruegennemføringer. Ca. 20 kg tætningsmasse til hver vogn.

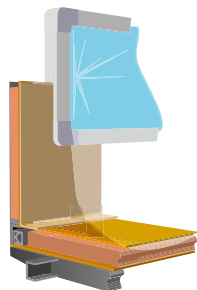

Stabilt og fugtsikkert karosseri. Karosseriet bygges ifølge "sandwichprincippet": Udvendige plader, 36 mm Ecoprimisolering, indvendige plader og vægtapet, som suger eventuel kondens op. Med den nye iWall-konstruktion bliver karosseriet maksimalt stabilt og absolut fugtsikkert. Aluminiumsplader på begge sider af Ecoprimisoleringen giver mindre påvirkninger fra temperaturforskelle. Ecoprim er et fugtsikkert materiale, som fremstilles med lukkede celler.



Plaststolper. KABE anvender plaststolper med indstøbte luftkanaler på alle fugtudsatte dele af karosseriet. KABE har konstrueret og søgt patent på plaststolperne. Plaststolper har meget gode isoleringsegenskaber.



Tætte loftovergange. Sammenføjningen mellem tag og væg tætnes først nøje med elastisk butylmasse. I næste trin folder vi tagpladen over vægpladen – så de overlapper hinanden – for helt at undgå lækage. KABEs unikke iWall-konstruktion giver et ubegrænset antal fæstepunkter – vigtigt ved montering af ekstraudstyr.

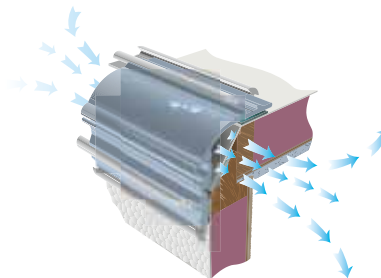

Aluminiumsprofil. Ekstra bred profil af eget design i sammenføjningen mellem loft og væg. Profilet har en luftsprække, som ventilerer sammenføjningen mellem væg og loft. Profilet monteres med dobbelte tætningsbånd og skrues i på to steder. Indbygget skinne til forteltet på hver side.

INTERIØR



Skiboks og serviceklap. Udrækkelig, opvarmet skiboks med belysning. En lysdiode på strømafbryderen i vognen viser, om lyset er tændt eller slukket. Magasin under sengen. Den udvendige serviceklap har indbyggede luftflowkanaler og åbningen er forsynet med konvektorer, som KABE selv har udviklet – giver den bedste varme i soveafdelingen. Serviceklappen gør det let at komme til magasinet under sengen (standard i Royal og Imperial).

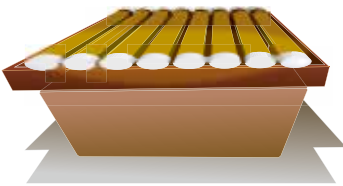

Flere komfortdetaljer. Senge med leddelte lameller følger kroppen. Senge har indstilleligt hovedgærde. Senge er opklæpelige og har indbyggede gasdæmpere. Sengeskuffe med konvektorer ved lastlugens åbning, som KABE selv har udviklet – giver bedre varme i soveafdelingen. Sengegavl med "hyggebelysning".



Markedets bedste siddekomfort. Ergonomisk udformede sofaer med holdbart og genanvendeligt Premium Foam-fyld.

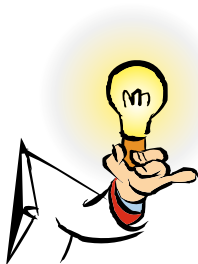

Mere og bedre belysning. Lysskinner med indbyggede spots. Royal- og Imperial-vognene har lysskinner og lyslister i vinduet ved forreste siddegruppe. Natbelysning med strømafbryderen ved sengen. Indvendig strømafbryder til udvendig belysning, belysning i gaskassen og skiboksen. Belysning i garderober og sengeskuffer.



Højeste sengekødfort. Tykke springmadrasser (ikke Classic og køjesenge) giver en garanteret god nattesøvn. Senge med indstilleligt hovedgærde gør sengelæsningen ekstra bekvem (ikke Classic). Senge med elektrisk hovedgærde. Standard Imperial, tilvalg Royal (standard E8, DTDL, B8, B10, B16 – ikke E9 senge). Flere modeller kan udstyres med kombineret overseng / overskab.



Tekstiler af højeste kvalitet. Møbelstoffer af kvaliteter med meget høj slidstyrke. Otte forskellige hyndevarianter at vælge mellem. Mulighed for at kombinere gardinsæt med hyndestof. Gardinsæt i to varianter; moderne panelgardiner eller klassisk, elegant gardinophæng med kappe.



Sofaer, der kan slås op. Gør rengøringen nemmere. Nakkepuder og pyntepuder (standard i Royal og Imperial). Slide-out-funktion standard i Imperial.

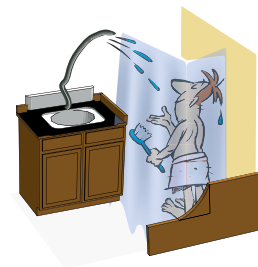

Badeværelsesmiljø med brusemulighed. Brusebadssoffel, vådrumstapet, praktisk, udrækkelig håndbruser og brusebadsforhæng fås i vores forskellige modeller. Flere planløsninger har brusekabine. Lås til toilet døren. Udvendigt brusebadsudtag med både varmt og koldt vand (standard i Royal og Imperial).

INTERIØR



Praktisk i soveværelset. I soveafdelingen er der en ventilationsluge, som gør, at du hurtigt kan lufte vognen ud, eller sove med den åben om natten. Avislomme ved sengekanten, som kan flyttes med velcrobånd. Sengeskuffe med belysning.

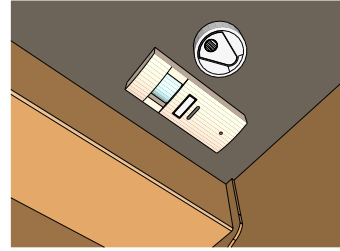

Trygt og sikkert. Røgalarmen befinder sig i soveafdelingen. Fejlstrømsafbryder.

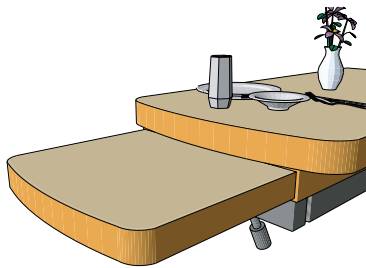

Køkkenet. Ekstra afsætningsbord integreret i bordplade (ikke ved søjlebord). Praktisk udtrækkelig gitterhylde i køkkenafdelingen. Køkkenbord med ordentlige afsætningsflader. Stort køleskab med fryser, 190 l (standard i Royal og Imperial).

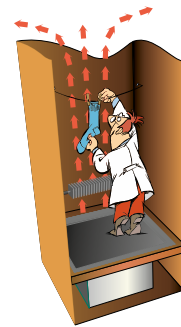

Tørreskab. Tørreskab med specialdesignet drypbakke til tørring af sko. Tørreskabet har en speciel konvektor, og en regulerbar loftsventil for maksimal varmecirkulation. Opvarmet skoskab inden for døren. Garderobeskab med plads til overtøj.

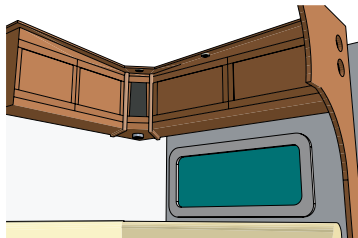

KABE-kvalitet i indretning og snedkerarbejde. Møbelkonstruktion og indretning kommer fra KABEs eget snedkeri.

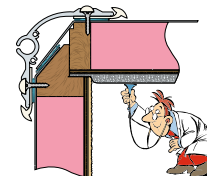

Blødt, lysreflekterende og isolerende loft. KABE har som eneste fabrikant et blødt indvendigt loft, hvilket giver en bedre akustik inde i vognen. Det bløde loft har en lydæmpende effekt og forbedrer tagets isoleringsegenskaber.

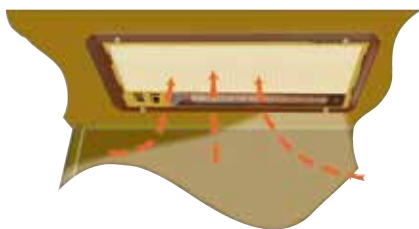

Et køkken, der har det meste. Indbygget emhætte i køkkenskab med belysning og to hastigheder. Emhætten har udtageligt fedtfilter for enkel rengøring. Elektrisk tænding af komfur. Markedets bedste køleskabsventilation, der går ud via taget.

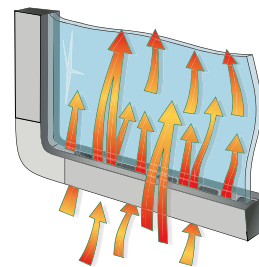

Tætte vinduer. Energivinduer med polyuretankarm er KABEs egen konstruktion af type K D-Lux. Vindueskarmene i polyurethan slutter op mod dobbeltglas for den bedste isolering. Vindueskarm er isoleret med indbygget ventilation.

VARME OG VENTILATION

SMART -CLIMATE+ SYSTEM

Intelligent varmesystem. Høj komfort og høj tilfredshed kræver høj standard i alle detaljer og i alle komponenter. Vi ved, at I forventer, at vi gør alt, for at du skal blive tilfreds. Derfor indgår følgende altid som standard i alle campingvogne fra KABE: AGS II eller AGS II Pro vandbåren gulvvarme, Kompakte konvektorer, Optimeret ventilationssystem, Indretning tilpasset til fuld luftcirkulation, iWall-konstruktion, ALDE Compact varmeovn



AGS II Pro. Med AGS II Pro (standard i Ædelsten, Royal og Imperial) kan gulvvarmen være i gang separat. En shuntventil regulerer temperaturen på vandet, som cirkulerer i gulvet. For at mindske energiforbruget er systemet intervalstyret. Vandet i gulvvarmen cirkulerer inden for visse tidsbestemte intervaller – hvilket mindsker energiforbruget i fyret og sparer batteriet.

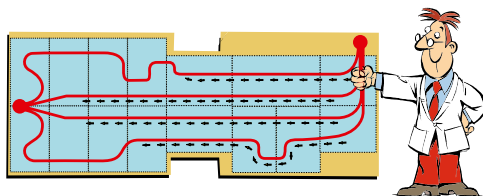

Bedste varmekomfort. Det patentanmeldte, automatiske gulvvarmesystem, AGS II, som KABE selv har udviklet, har fire spiraler, som giver en endnu mere jævn varmefordeling. Varmespiralerne ligger i aluminiumsrør og går helt frem til yderdøren, køkkenbord og toiletrum. Varmeplader fordeler varmen jævnt over hele gulvet.

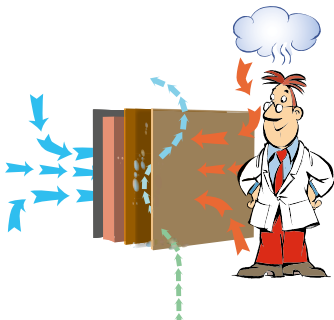

Ventilation i vægge og gulv. KABE har som eneste fabrikant ventilerende vægtapet, som slipper den varme luft igennem, som cirkulerer op langs væggene. Kondens nede ved gulvet opfanges af den ventilerende måtte, som vi har lagt langs yderkanten, som tørrer, når du tænder for varmen. KABEs isolering i vægge og vinduer giver varme om vinteren og kølighed om sommeren. KABEs vægtapet har også en lydæmpende effekt.



Centralvarme. Fyret ALDE Compact 3020 med touchscreen display og elpatron 3 kW. Varmesystemet har 12V cirkulationspumpe, integreret varmtvandsopvarmer og separat ekspansionskar. Isolering rundt om gasenheden giver den bedste varmtvandseffekt. Tagskorsten for maksimal driftssikkerhed.

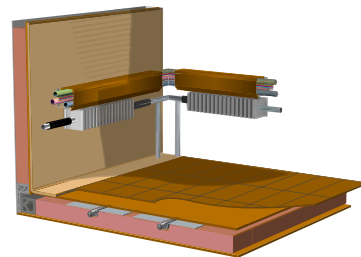

Integreret varmesystem. Gulvvarmesystemet er sammenkoblet med konvektorsystemet – hvilket gør, at luften cirkulerer rundt i hele vognen, når varmen tændes. Systemet kører på både flaskegas og elpatroner. KABE har ekstra brede konvektorer under alle vinduer.



Indvendig plade i væggene. KABEs sandwichkonstruktion består af en yderplade, ecopræisolering, en inderplade og vægtapet. Varmen fra radiatorerne spredes op langs og udefter i væggene. Inderpladen i væggene fordeler varmen ud over hele væggen, sammenlignet med for eksempel krydsfinér i væggene, som slet ikke leder varmen. Gulvvarmen spredes via varmeplader på gulvet.



God og jævn varmefordeling. KABEs campingvogne er konstrueret med henblik på den bedste varmespredning. KABEs konstruktion gør, at luftstrømmene har fri passage fra gulv, under senge og sofaer, op mod loftet, gennem de ventilerede overskabe. KABE har den bedste og mest jævne varmefordeling i beboelsesdelen og på den øvrige plads.

VARME OG VENTILATION

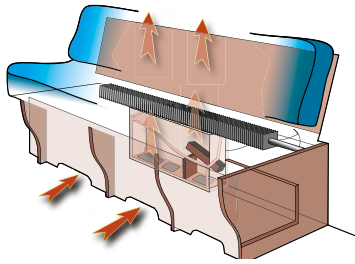

Fuld luftcirkulation. Vores indretning tilpasses for at give optimal luftcirkulation i hele vognen, selv bag skabe og sofaer. Afstanden mellem sofaer og senge og sofaryggens vinkel er nøje udregnet.

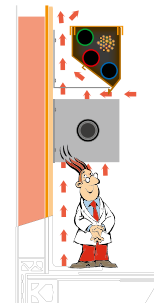

Vinklet kabelrende. Der optages maksimalt varme fra konvektoren, som accelererer luftstrømmen forbi vinduet. Vores unikke kabelrender er vinklede for at give luftstrømmen fri passage forbi vinduet. I kabelrenden findes elkabler, vand- og afløbsslanger.

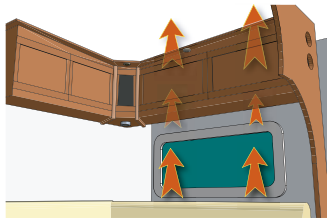

Fri luftpassage. Overskabene har indbyggede luftkanaler så den varme luft skal kunne passere frit forbi sammenføjnningen mellem tag og væg og videre ind mod midten af vognen. En mellemvæg i skabenes bageste kant holder kanalerne åbne, også når skabene er fyldte.

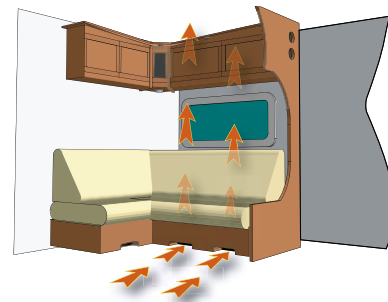

Ventilerede sofaer og senge. Sofaer og senge står på forhøjninger. Sofarygge er vinklede for at accelerere luftstrømmen forbi vinduerne. Sofaryg og luftsprække ved sengene bliver opvarmet, når varm luft passerer langs væggen.

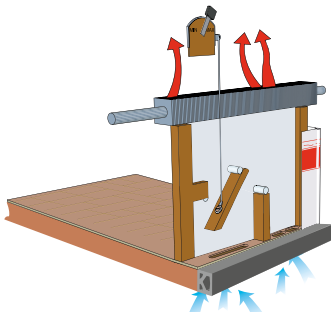

Optimeret ventilationssystem – patenteret KABE VarioVent. Patenteret ventilationssystem muliggør regulering af mængden af frisk luft efter behov. Systemet er forsynet med en ventilationsåbning, som reguleres med en skydekontrol.

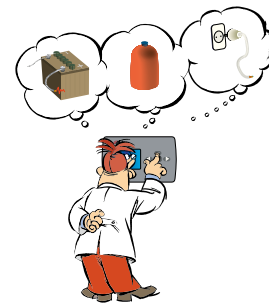

Automatisk effektstigning. Fyret kontrollerer automatisk, når flaskegas er nødvendig for at højne effekten. Elpatron og cirkulationspumpe starter du enkelt om vinteren ved at tilslutte vintertilkoblingen til det udvendige udtag.

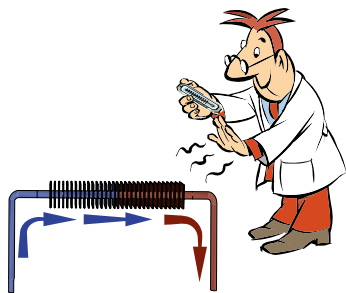

Flere varmekonstruktioner. For at undgå kuldebro er vi ekstra omhyggelige med isoleringen omkring friskluftstog og varmekonvektorer. Isoleringen bidrager til optimal varmeveksling og eliminerer varmetab i vognen. Med dobbelte temperatursensorer, én i soveafdelingen og én i forreste gruppe, kan varmen tilpasses til den del af vognen, som man færdes i.



Belastningsregulator. Effekttaget fra fyret mindses automatisk ved speciel hård belastning, for eksempel når flere eldrivne apparater går i gang samtidigt.

TEKNIK



KABE Smart D intelligent elcentral. Letbetjent elpanel. Elsystemet kan føle batterikapaciteten og lader automatisk op efter behov. Systemet holder styr på vandniveau, temperatur og batterispænding.

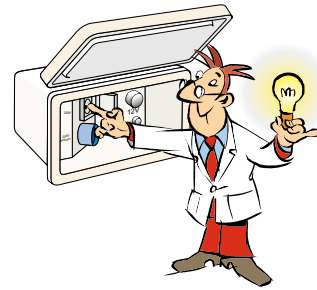

Elskab. Elskab med 230V-indtag og 16A automatsikring med hovedafbryder, kontrollampe til el, 230V/12V-udtag, TV-udtag til kabel-TV og TV i forteltet (ikke Classic). Kontrollamper indikerer eltilførslen. Elskab med belysning (standard i Royal og Imperial). Batterioplader på hele 25 / 30 A.



Mere lyd og billede. Lyd / medie-center (standard i Royal og Imperial). Indbyggede højtalere fortil. Forberedt til CD / radio. Nedfældeligt ophæng til TV i flere af modellerne.

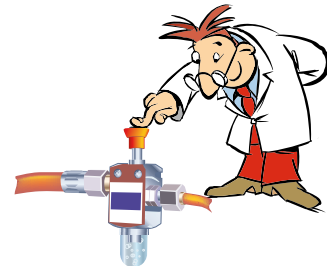

Flaskegas kontrol. Gaskassen er integreret i fronten. Der er plads til to flaskegasbeholdere samt emballage. Gaskassen har en "faldkant", således at intet falder ud, når lugen åbnes. Gaskassen har belysning, udvendigt flaskegasudtag samt lækindikator til manuel kontrol af flaskegassystemet. Udtagelig, formstøbt gummimåtte i gaskassen (ikke Classic).

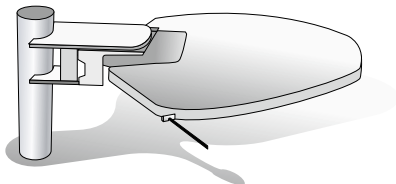

Klargjort til TV-modtagelse. Elektronisk TV-antenne til både analog og digital modtagelse. Udvendig tilslutning til TV, kabel-TV og 12/230V. TV-antenneudtag på tre steder: i TV-bænk, soveafdeling og elskab.

Tilvalg Classic

Klæd din KABE på i din personlige smag. KABE Classic er en perfekt vogn at starte sin campingvognskarriere i. Et økonomisk fornuftigt rullende hjem i høj kvalitet og med et godt basisudstyr. Men selvfølgelig kan man ønske sig lidt af det, der forsøder tilværelsen og gør livet endnu mere behageligt. Derfor tilbyder vi et ekstrassortiment af de mest efterspurgte tilvalg. Disse bliver fabriksmonteret inden levering, men naturligvis kan din forhandler efterfølgende montere flere tilvalg.

KAROSSERI



Alufælg 15" (standard på Classic 600, 630, 660 og 780)



Glatplade:
• enkeltaksel
• tandemaksel



Totalvægt:
1700 kg (standard 470)
2000 kg (standard fra 520-660)
2650 kg (standard 780)

KLIMA / VARME



Aircondition Fresh Jet FJ 2200

KØKKEN



Mikroovn i skab, 800W



Ovn under køkkenbordet

DAGLIGSTUE



Gardiner med kappe

SOVEVÆRELSE



Oversengsskab med låger (kun ved midterdinette)

EL / TEKNIK



Trådløst internetopkobling med router



Nyhed! Effektmodul til kørelys (ikke til tåge og baglys)

KOMFORTPAKKE CLASSIC



Stort køleskab med fryseboks



Heki 2 – tagvindue, der kan åbnes



CD / radio med Bluetooth



Nakkepude - 2 stk. rund / salonsofa



Serviceklap B785, B1108 (ikke C660DGDL / C780DGDL)

Tilvalg Ædelsten

Det ligger i detaljerne. KABE Ædelsten-serien er designet med høje krav til basisudstyr og komfort, for or at gøre dit liv i campingvognen nemt og bekvemt. Hvordan du så videre indretter din dagligdag, er meget individuelt. Vi har derfor plukket vores mest populære tilvalg ud, som du kan vælge imellem allerede ved bestillingen af din nye vogn. De fabriksmonteres og er med i din campingvogn, når den bliver leveret. Naturligvis kan du bestille flere tilvalg, som så efterfølgende bliver monteret hos din forhandler.

KAROSSERI



ATC (antiudskridningssystem)



Glatplade:
• enkeltaksel

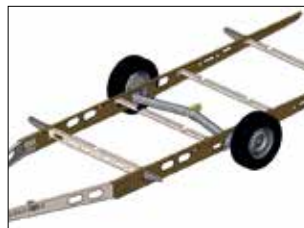

Totalvægt:
1700 kg (standard Brilljant)
2000 kg (standard Smaragd,
Amatist, Safir)

KLIMA / VARME



Aircondition Fresh Jet FJ 2200

KØKKEN



Mikroovn i skab, 800 W

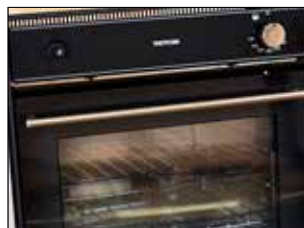

Ovn under køkkenbordet

DAGLIGSTUE

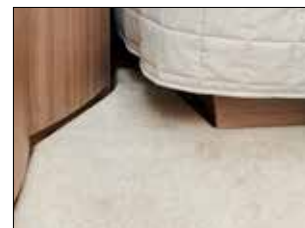

Formsyet gulvtæppe

SOVEVÆRELSE



Grand Lit B2 (ekstra stor seng) – omdanner to enkeltsenge til en stor dobbeltseng (kun GLE)

BADEVÆRELSE



- Håndklædetørrer med timer
- Håndklædetørrer E2, E9 ved garderobeskab på toilettet

EL / TEKNIK



Trådløst internetopkobling med router



Nyhed! Effektmodul til kørellys (ikke til tåge og baglys)

KOMFORTPAKKE ÆDELSTEN



Stort køleskab med fryseboks



Heki 2 – tagvindue, der kan åbnes



CD / radio med Bluetooth



Nakkepude - 2 stk. rund / salonsøfa



Serviceklap B785, B1108

Tilvalg Royal & Imperial

Din egen guldrandede KABE. Vi ved, hvad der kræves for at få et behageligt campingvognsliv. Derfor er hver eneste KABE gavmildt udstyret allerede i standardudførelsen. Faktum er, at vi byder på mange detaljer, som man skal betale ekstra for hos vores konkurrenter. Men vi har alle forskellige behov, og du har naturligvis mulighed for at supplere indretningen af din campingvogn, så den bliver perfekt til netop dig. Vi tilbyder et stort sortiment af tilbehør.

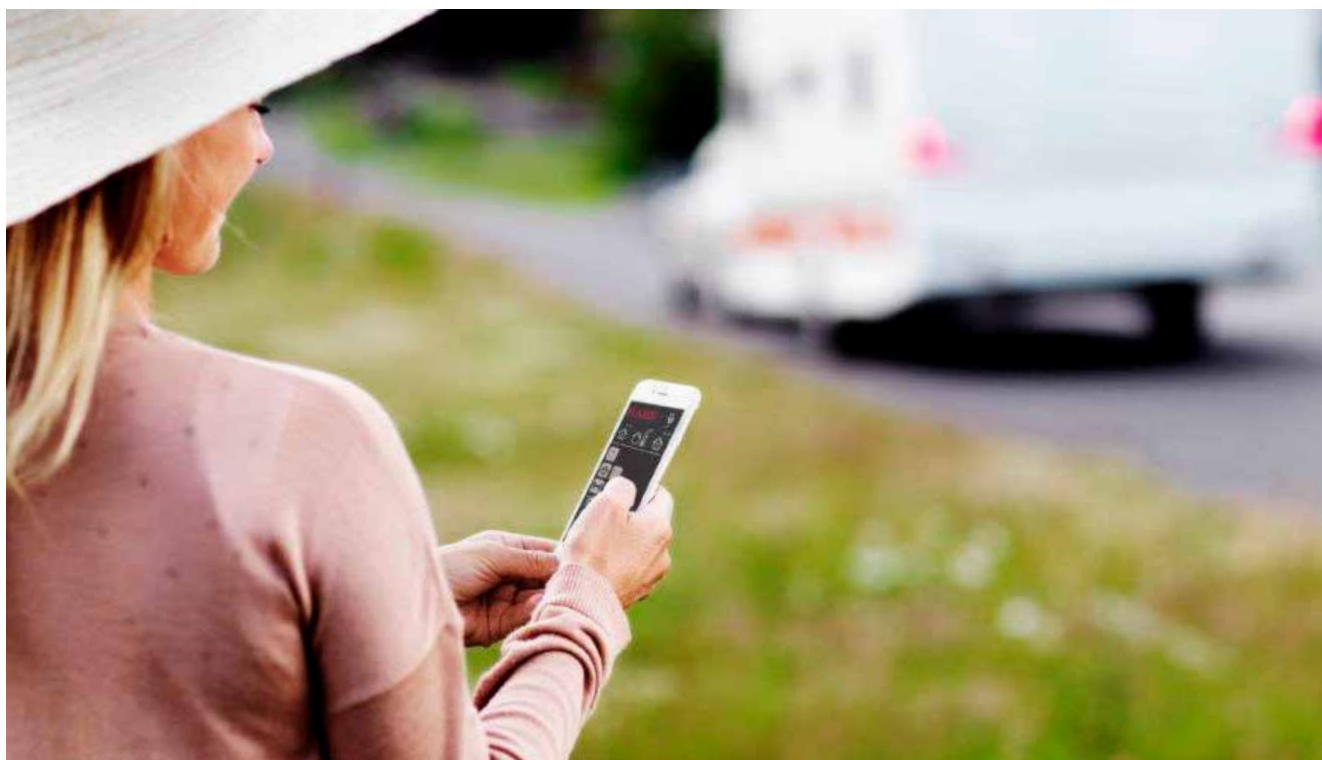

KLIMA / VARME



Aircondition Fresh Jet FJ 2200 (standard Imperial)



Solceller. Producéer din egen el. Miljøvenligt, nemt og praktisk. Solcellepakken fra GoCamp giver 150 W og er af højeste kvalitet. Panelets ramme er af kraftigt aluminium med aerodynamiske spoilers, som nedsætter vindmodstanden ved kørsel.



Alde Flow. Med Alde Flow kan du tage varmt brusebad, lige så længe, du har lyst! Alde Flow er en separat varmtvandstank, som du kobler til glykolvarmesystemet. Tanken forvarmer vandet, indtil det når fyrets almindelige varmtvandstank, hvilket bevirker, at der altid er varmt vand i hannerne.



SmartVent. Et nyt, smart ventilations-system kan tilkøbes til Royal og Imperial. Ventilationen styres automatisk efter temperatur, mængden af kuldi-oxid og kulbrinter i luften. Den forbruger 7 procent mindre energi i koldt vejr sammenlignet med traditionel ventilation og giver den indkomende luft en højere kvalitet. Et særligt filter mindsker mængden af partikler i luften og justerer til et højere luftskifte, når luften bliver forurenset.

Ventilationssystemet kan købes som en pakkedløsning sammen med solceller og et stort AGM 130 Ah batteri og batterisensor.

KAROSSERI



Vindue fortil, som kan åbnes



Alufælgje 15" (standard Imperial)



Tandemaksler (Royal / Imperial
630TDL, 630TDL FK)

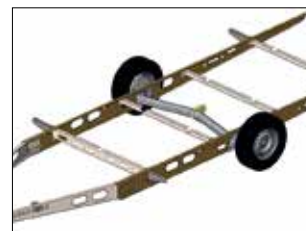

Totalvægt:
2000 kg (standard fra 520-600)
Imperial fra 560-600)
2650 kg (standard fra 630-780)
Imperial 630-780)
2800 kg (std. 880 Imperial Hacienda)



Serviceklap B785



Elektrisk indgangstrin



Panoramavindue fortil (kun KS,
standard FK)



Heki 2 De Luxe – tagvindue med
belysning (standard Imperial)



Tonede vinduer



Yderdør med tonet vindue

KØKKEN



Nyhed! Hvidt køkken (standard Impe-
rial, tilvalg Royal)



Nyhed! Vitrineskab, hvidt (standard
Imperial, tilvalg Royal)



Nyhed! Køkken i Shannon Oak dekor
(standard Royal, tilvalg Imperial)



Nyhed! Vitrineskab, Shannon oak
(standard Royal, tilvalg Imperial)



Kompressorkøleskab. Køleskab
med 12 V-kompressor. Skabet har
en stor køleafdeling og et generøst
fryseskab.



Mikroovn i skab, 800 W
(standard Imperial)

DAGLIGSTUE



Nyhed! Overskabslåger fortil, hvid højglans (tilvalg Imperial)



Nyhed! Skind Halmstad
 • Forreste gruppe
 • Forreste gruppe + dinette



Skind Aspen
 • Forreste gruppe
 • Forreste gruppe + dinette



Skind Onsala
 • Forreste gruppe
 • Forreste gruppe + dinette

SOVEVÆRELSE



Søjlebord, løs



Nyhed! Seng med elektrisk hovedgærde (standard Imperial, ikke E9 seng)



Klap-køje med låger (kun ved midter-dinette)



Formsyet gulvtæppe



Skuffe under seng (B14, E9)



Grand Lit B2 (ekstra stor seng) – omdanner to enkeltsejge til en stor dobbeltseng (kun GLE)



Trægulv i bruser i Royal, Imperial (TDL, DXL)



Badeværelse øvrigt:
 • Brusebad i stedet for et kabinet (XL)
 • Ventilator i brusebad (TDL)
 • Udvendig forlængelse af bruseafløb



Toilet Thetford med keramisk kumme (standard Imperial)



Cinderella forbrændingstoilet. Cinderella er en moderne og miljøvenlig toiletløsning med stor kapacitet og en høj driftssikkerhed. Under en høj temperatur forbrændes papir, urin og fækalier til en minimal mængde aske, ca. en kop pr. person pr. måned. Rent, hygiejnisk og lugtfrit (TDL-modeller Royal og Imperial).

EL / TEKNIK



Converter DC121210 – Booster (opladningsforstærker ved kørsel)



Elmåler i elskab



Mover AL-KO Mammut:

- Tandemaksel
- Enkeltaksel



AGM 130 Ah batteri inkl. boks



Nyhed! Effektmodul til kørelys (ikke til tåge og baklys)



Øko-pakke: 115 amp batteri, AirVent, Solcelle. Øko-pakken er perfekt til dig, som vil have friheden til at kunne kaste anker hvor som helst og fricampere længere uden at skulle bekymre dig om adgang til elektricitet. Airvent erstatter AC og giver en mere energivenlig nedkøling af vognen. 115 A-batteriet holder længere end et almindeligt batteri, og med solcellerne på taget, genererer du din egen el.



KABE Smart D Remote. Med KABE Smart D Remote kan du fjernstyre campingvognens betjeningspanel, uanset hvor du befinder dig, via en app på din smartphone. Den er bygget op omkring en 4G-router med eksterne antenner og et mobilt modem. Ud over at kunne styre opvarmningen, belysningen og håndtere campingvognens funktioner og alarmer via telefonen, får du også adgang til en rigtig god og trådløs internetopkobling på rejsen.



Duo Control. Duo Control har indbygget, automatisk gasomkobler, reduktionsventil og kollisionssensor, som udløses ved sammenstød med en G-kraft på 3,5 G. Flaskegastilførslen lukkes derefter straks af for at undgå gaslækage. Duo Control er godkendt i hele Europa til at være tilsluttet under kørslen.

ØVRIGT UTSTYR



Direkte afløb; forbi kobling spildevandstank



Dometic markise med elmotor



- Cityvand
- Vandtank 70 liter (ikke Imperial 560 XL / 600 XL / 630 ETDL)

DK

KABE Husvagnar AB, Sverige
Generalimportør i Danmark:
Intercamp A/S
Industrivej 11, DK-6640 Lunderskov
Tlf: 7684 0820, Fax: 7558 6899
mail@intercamp.dk
www.kabe.dk

Altid et skridt foran...

KABE



DIN KABE-FORHANDLER