

KABE

Wohnwagen 2012

KABE



Immer einen Schritt voraus ...

Neuheiten!

Wählen Sie eine weiße Küche!



Neue Farbgebung

Rot, Weiß und ... Silber! Die KABE-Wohnwagen vom Modelljahr 2012 lassen sich an dem neuen silbernen Feld erkennen.



Mehr und bessere Beleuchtung



Moderne und klassische Textilien



Neue Einstiegstür
mit Fliegengittertür serienmäßig.



Stabileres Fahrwerk

Jetzt haben wir den Begriff Sicherheit weiter entwickelt. Die innovative iDC-Technik sorgt für noch höhere Sicherheit im Straßenverkehr.



INHALT

Strandbungalow und Berghütte	4
Einen KABE kaufen	6
KABE Flexline	8
Textilkollektionen	10
Innovationen aus Tenhult	12
Immer einen Schritt voraus – Technik- und Komfortlösungen	14
KABE Safety Driving System	16
Von Handwerk zu High Tech	18
Modellreihe Edelstein	20
Modellreihe Royal	44
Modellreihe Royal Hacienda	80
Extras	92
Ausrüstung	98

EDELSTEIN

Briljant	
Briljant XL	22
Smaragd	
Smaragd XL	24
Smaragd GLE	26
Ametist	
Ametist GLE	28
Ametist GDL	30
Ametist XL	32
Safir	
Safir XL	32
Safir U-TDL	34
Safir E-TDL	34
Safir GLE	36
Onyx	
Onyx GLE	38
Onyx GXL	40
Diamant	
Diamant GLE	42
Diamant U-TDL	42
Diamant E-TDL	42
Diamant GXL	43
Amber	
Amber BGXL	43
Amber GLE	43

ROYAL

Royal 520	
520 XL	46
Royal 560	
560 LGLE	48
560 LXL	50
560 XL	52
Royal 590	
590 LGLE	54
590 XL	56
590 LXL	56
Royal 610	
610 DXL	58
610 LDXL	58
Royal 720	
720 E-TDL	60
720 U-TDL	60
720 GLE	62
720 GXL	64
720 LU-TDL	66
Royal 750	
750 GLE	68
750 DGLE	70
Royal 780	
780 GLE	72
780 E-TDL	74
780 U-TDL	76
780 GDL	78
780 BGXL	78

ROYAL HACIENDA

Royal Hacienda	
Hacienda 880 E-TDL	82
Hacienda 880 GLE	84
Hacienda 880 D-TDL	86
Hacienda 880 B-TDL	88
Hacienda 880 U-TDL	88
Hacienda 1000 TDL	90

Strandbungalow oder Berghütte?

– Warum nicht beides – ohne Kompromisse.



Winter

Ihr Zuhause an der Loipe oder an der Skipiste, wo die heiße Schokolade und das Vesper besser schmecken als je zuvor.



Komfort

Mit einem Wohnwagen liegt das Abenteuer immer vor Ihnen, während Sie sich im Rückspiegel versichern können, dass das traute Heim nie fern ist.

Ob Schneesturm oder Hitzewelle – das spielt keine Rolle. In einem KABE können Sie sich in jedem Klima und zu jeder Jahreszeit wie zu Hause fühlen. Das können wir versprechen, weil unsere Wohnwagen so gebaut sind, dass die Wärme im Sommer draußen und im Winter drinnen bleibt. Smarte Lösungen in Wänden, Fußboden und Dach lassen die Luft zirkulieren und Feuchtigkeit entweichen. Diese Lösungen sorgen bei jedem Wetter für ein angenehmes Innenklima. Dadurch bleibt der Wohnwagen über Jahre hinweg frisch und wie neu.



Gemütlichkeit

Das ist der Sammelbegriff für alles, was das Leben im Wohnwagen einfach, angenehm und einladend macht, vom Schlaf über das Aufwachen, das Kochen und das gesellige Zusammensein.



Qualität

Qualität ist unser Versprechen an Sie, das wir heute, morgen und viele Jahre lang halten werden.



Sommer

Lassen Sie die Gardine in der Sommerbrise flattern und das Hemd aus der Hose hängen. Wohnwagen-Urlaub – das ist Urlaub von der ersten bis zur letzten Minute.





Einen KABE kaufen

– Kenntnisse und Vertrauen sind eine gute Basis für ein großes Geschäft

Der Kauf eines Wohnwagens fordert viele Entscheidungen und ist ein großes Geschäft. Ein Geschäft, das Sie mit einem unserer zahlreichen, kompetenten Händler abschließen. Bei Ihnen können Sie „fühlen“, was wir Ihnen nur in Wort und Bild vermitteln können. Sie können Türen und Schublade anfassen und öffnen, die bequemen Betten probeliegen und mit eigenen Augen sehen, wie sich unterschiedliche Stoff- und Lederbezüge kombinieren lassen. Freuen Sie sich auf ein Erlebnis für alle Sinne.

Hier bekommen Sie auch ein Gefühl für unterschiedliche Grundriss-, Ausrüstungs- und Zubehörsalternativen. Unsere Händler verfügen über enorme KABE-Kenntnisse, die zum Teil über Generationen gesammelt wurden. Wir setzen größtes Vertrauen in unser Händlernetz – für große wie für kleine Geschäfte. Und wir hoffen, dass Sie dasselbe tun.





KABE Flexline

160 unterschiedliche Grundrisse – wie sieht Ihr Traum-Wohnwagen aus?

Das Wohnwagen- und Campingleben ist nicht ein Lebensstil, sondern viele. Unsere Philosophie ist, dass ein KABE-Wohnwagen viele Arten des Lebens, Genießens und Entdeckens eröffnen soll. Die Wohnfläche ist natürlich viel kleiner als zu Hause, aber den Möglichkeiten sind fast keine Grenzen gesetzt. Unsere FlexLine-Idee soll unsere Kunden dazu animieren, den optimalen Wohnwagen zu planen und davon zu träumen. Und das nicht nur, was die praktischen Details betrifft, sondern auch bezüglich Farben, Stoffen und Ausrüstung.

Sie sollen Prioritäten treffen können, keine Kompromisse eingehen müssen. Unser FlexLine-System ist ein Konzept der 1000 Möglichkeiten. Es geht darum, Grundriss und Einrichtung ganz Ihrem Bedarf und dem Ihrer Familie anzupassen.

Insgesamt stehen Ihnen 160 unterschiedliche Grundrisse verteilt auf 36 Modelle sowie 20 verschiedene FlexLine-Alternativen zur Auswahl. Dazu kommen zweierlei Wagenbreiten, sechs Textil- und drei Lederkollektionen sowie unzählige Zubehörprodukte. Kein Wunder, das kaum ein KABE dem anderen gleicht. Flexibilität ist bei uns Standard – Sie planen, wir bauen. Dann kann die Entdeckungsfahrt beginnen.

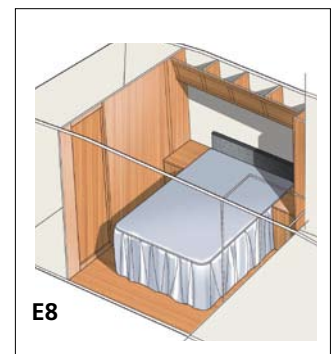

Bauen Sie Ihren Traum-KABE mit unserem FlexLine-System

Die FlexLine-Lösungen XV1 und XV2 passen für alle Wohnwagen der XL-Serie. Die FlexLine-Lösungen B1-B15 passen für die meisten GLE-Modelle, und U, E, B und D-TDL ist für die meisten TDL-Wagen konzipiert. Für den KABE Hacienda stehen darüber hinaus acht weitere Einrichtungskombinationen zur Auswahl.

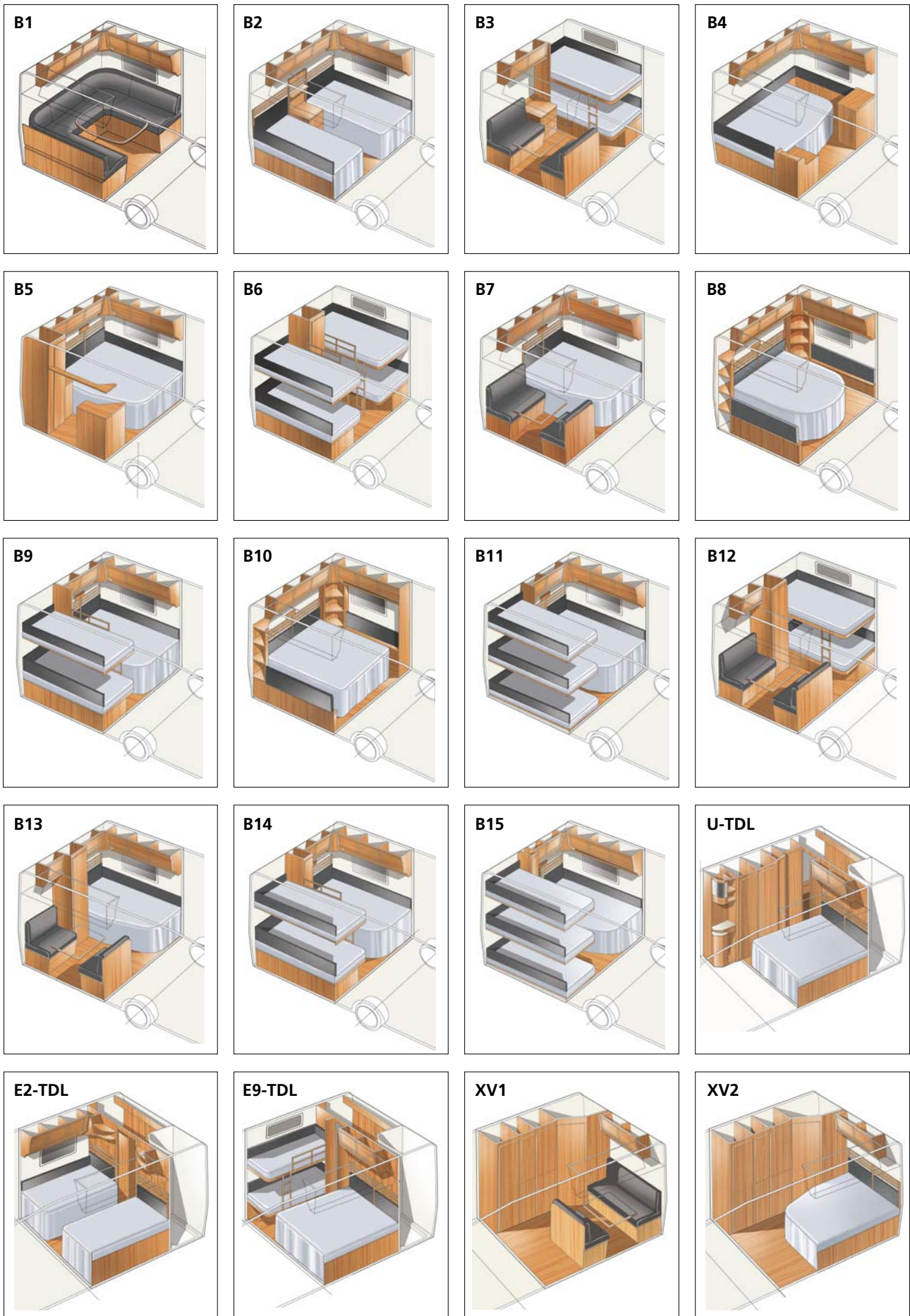

Textilkollektionen, die Ihren Wohnwagen gemütlich machen

Farbenfroh, diskret oder elegant? Stoff oder Leder? Hier geht es um Stimmung und Gefühl. Die Textilauswahl ist vielleicht sogar der wichtigste Faktor für den Gesamteindruck. Lassen Sie sich also Zeit, kombinieren Sie unterschiedliche Alternativen und schauen Sie sich das ganze in natura bei Ihrem KABE-Händler an. Dieses Jahr haben wir sechs verschiedene Textilkollektionen und drei Lederkollektionen komponiert. Alles in Farben und Mustern, die zu unseren Wohnwagen

passen und die Wohnlichkeit und Gemütlichkeit verstärken und miteinander verknüpfen. Klassisch oder modern – Sie haben die Wahl.

Neu für dieses Jahr ist, dass Sie Polsterbezüge und Gardinensätze (bestehend aus Gardinen, Zierkissen, Tagesdecken und Vorhängen) beliebig kombinieren und dann zwischen unterschiedlichen Gardinenformen wählen können. Weitere Auskünfte erteilt Ihnen Ihr KABE-Händler.

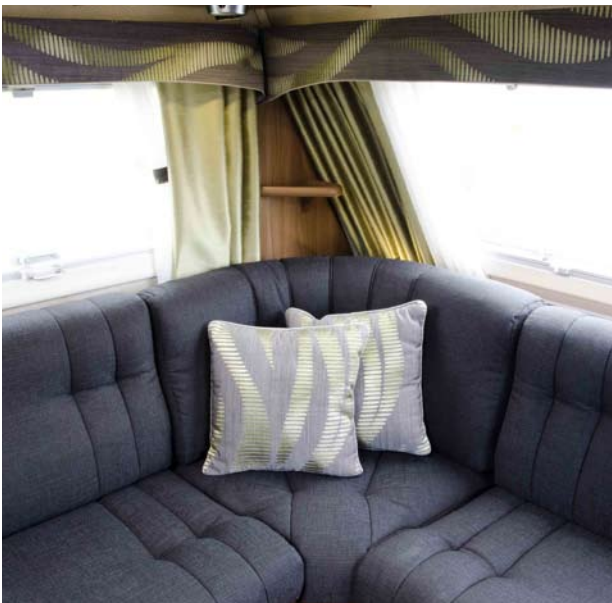

MONTREAL



VALENCIA



BRISBANE



BOLOGNA



OXFORD



LILLEHAMMER



SKAGEN



HAMBURG



BARCELONA

Fußbodenheizung mit vier Wärmeschleifen

Bei uns ist die Fußbodenheizung seit 1987 Standard. Vier parallele Wärmeschleifen sorgen für behagliche Wärme im ganzen Wohnwagen, selbst wenn die Außentemperaturen weit unter dem Gefrierpunkt liegen. Für uns ist das eine Selbstverständlichkeit – für unsere Konkurrenten nicht immer.



Innovationen aus Tenhult

– die die Wohnwagen-Branche geprägt haben

Wer das Wohnwagen-Leben noch nicht kennt, verknüpft den Begriff meist mit Sonne, Sommer, Naturerlebnissen und Badeurlaub. Wenn Sie jedoch schon einmal KABE-Besitzer waren, wissen Sie, dass der Wohnwagen für alle Jahreszeiten geeignet ist, was vor allem ein Verdienst der erstklassigen Bauqualität und einer Reihe anderer KABE-Innovationen ist, die in der Branche einen neuen Standard gesetzt haben. Wenn wir von Freiheit reden, meinen wir das ernst – und das muss auch gelten, wenn sich das Wetter von seiner unfreundlichen Seite zeigt.

Viele unserer Innovationen sind auch patentiert oder zum Patent angemeldet, denn wir wollen unterstreichen, dass sie von KABE kommen. Sie sollen das Signum unserer Wohnwagen sein, an denen man einen KABE leicht von den Produkten unserer Konkurrenten unterscheiden kann. Mit einem KABE zu fahren, ist

immer etwas Besonderes. Hauptsächlich wegen seiner Folgsamkeit und seiner hervorragenden Sicherheit auf der Straße. Nicht zuletzt mit dem neuen iDC-Fahrwerk, das wir dieses Jahr vorstellen. Aber auch deswegen, weil Sie einen schwedischen Wohnwagen gewählt haben, in dem das Meiste von uns selbst entwickelt und in Handarbeit unter Verwendung von extrem robusten Materialien gebaut wurde. Dabei haben wir in puncto Sicherheit, Heizung und Lüftung nichts dem Zufall überlassen. Smarte Lösungen, eine ansprechende Innenausstattung und die Wahl hochwertiger Materialien sind die Hauptgründe für das unverkennbare KABE-Gefühl, das sich beim Betrachter schon beim bloßen Anblick eines KABE-Wohnwagens einschleicht und diese wohl bekannte Sehnsucht auslöst.



Austellbare Fenster

Die KABE-Fenster aus eigener Entwicklung gehören zu den Besonderheiten unserer Wohnwagen. Die Doppelglas-Fenster mit flacher Außenseite isolieren optimal. Die Fensterrahmen sind aus Polyurethan.



Isolierung und Lüftung

Die hervorragende Isolierung in Wänden, Boden und Decke erfüllt ihre Funktion zu jeder Jahreszeit. Dank unserer durchdachten Lösungen kann die Luft frei durch den ganzen Wagen zirkulieren – selbst hinter Schränken und Sofas.



Schauen Sie genau hin, vergleichen Sie und entdecken Sie die Unterschiede!



Sie sollten einmal einen KABE genau unter die Lupe nehmen. Vom Boden bis zum Dach, von Wand zu Wand. Dabei werden Sie entdecken, dass sich unser Qualitätsdenken in allen Details widerspiegelt – Isolierung, Lüftung, Heizungssystem, Fenster, Möbelkonstruktion. Für uns sind die kleinen Details nicht nur Details, sondern die Hauptsache. Denn hier geht es um Wohnkomfort, Sicherheit und hohe Lebensdauer – ab dem ersten Meter Ihres ersten Wohnwagenurlaubs und danach für viele, viele Jahre. Damit Ihr Wohnwagen sicher und gepflegt, im Winter behaglich warm und im Sommer angenehm kühl bleibt, haben wir uns nicht damit zufrieden gegeben, die

allerbesten Werkstoffe zu wählen, die der Markt zu bieten hat. Wenn wir nichts finden konnten, das unseren Ansprüchen genügt, haben wir kurzerhand eigene Lösungen erfunden. Viele der hier abgebildeten Details sind daher patentiert oder zum Patent angemeldet. Den großen Unterschied werden Sie jedoch nach einigen Jahren feststellen – nicht zuletzt in Form eines stabilen Wiederverkaufswertes. Wenn Sie den Unterschied schon heute entdecken wollen, sollten Sie Ihren KABE-Händler besuchen und einen KABE probesitzen, probeliegen und all seine Funktionen ausprobieren.

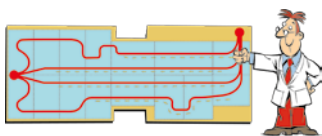

Noch besserer Heizkomfort

Die neu entwickelte, automatische Fußbodenheizung AGS II (zum Patent angemeldet) mit vier Heizschlingen sorgt für eine noch gleichmäßigere Beheizung des Wohnwagens. Mit AGS II Pro (serienmäßig in allen Royal-Modellen) lässt sich die Fußbodenheizung separat betreiben. Ein Shuntventil regelt die Temperatur des durch den Boden zirkulierenden Heizmediums.



Zentralheizung mit automatischer Leistungserhöhung

Die Zentralheizung ALDE Compact 3010 hat eine eingebaute elektrische Heizpatrone von 3 kW und ein "touchscreen Display". Der Heizkessel fühlt automatisch ab, wann die Heizleistung erhöht werden muss. Das Heizkörpersystem ist darüber hinaus mit Umwälzpumpen für sowohl 12 als auch 230 Volt ausgerüstet.

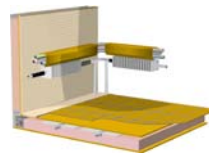

Wirkungsvolle Wärmeverteilung

Die einzigartige KABE-Fußbodenheizung ist in das Konvektorsystem integriert und lässt sich sowohl mit Gas als auch elektrisch betreiben. Dank dieser Integration wird die Wärme gleichmäßig verteilt. Die Warmluft strömt durch den ganzen Wagen, wenn die Heizung eingeschaltet wird.



Schalldämmende Decke

Das weiche Deckenmaterial isoliert zusätzlich und dämpft gleichzeitig alle Geräusche von außen.

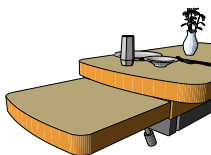

Tisch mit Entlastungsfläche

Der Küchentisch hat eine Auszugplatte, die für willkommene Entlastung sorgt, wenn viele Personen am Tisch sitzen.

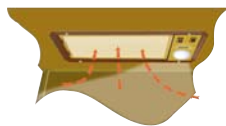

Die komplette Küche

Dunstabzug mit zwei Geschwindigkeitsstufen und abnehmbarem Fettfilter sowie elektrische Herdzündung. KABE hat außerdem die beste Kühlschrank-Entlüftung des Marktes mit Auslass durch das Dach.



Traumhaft bequeme Betten

Herrliche Federkernmatratzen mit 6 cm starken Matratzenauflagen lassen Sie tief und fest schlafen. Das verstellbare Kopfteil für das Lesen im Bett erhöht den Komfort zusätzlich (nicht für DGDL, TDL U, B8-Lösung und Stockbetten).



Sofas mit höchstem Sitzkomfort

In einem Wohnwagen von KABE sitzen Sie auf ergonomischen Sofas mit Bulltex-Polstern – einem elastischen und beständigen Polyester, das übrigens 100 % recyclingfähig ist.



Reinigungsfreundlich

Unsere hochklappbaren Sofas und Betten erleichtern die Reinigung auch im hintersten Winkel und erleichtern das Be- und Entladen des Wohnwagens. Die Betten haben außerdem eingebaute Gasdämpfer.

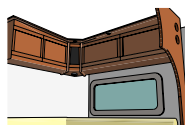

KABE-Qualität in Einrichtung und Möbeln

Unser Qualitätsdenken spiegelt sich auch in Möbelkonstruktion und Einrichtung wieder - alles aus der KABE-eigenen Schreinerei.



Gute und gleichmäßige Wärmeverteilung

Die Konstruktion der KABE-Wohnwagen gewährleistet optimale Wärmeverteilung. Die warme Luft kann frei vom Fußboden unter Betten und Sofas und durch die durchlüfteten Oberschränke zur Decke strömen.



Belüftete Wände und Böden

Die Lüftungsaktiven Tapeten von KABE sind warmluftdurchlässig und ermöglichen die Belüftung der Wände. Kondenswasser wird am Boden von einer belüfteten, entlang den Kanten verlegten Matte aufgefangen und verdunstet bei eingeschalteter Heizung.

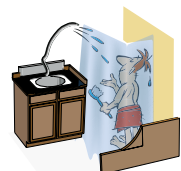

Badezimmer mit Duschmöglichkeit

Duschvorhang, Duschwanne, Wände mit wasserfesten Tapeten und eine praktische, ausziehbare Handdusche oder eine feste Duschkabine sind in unseren unterschiedlichen Modellen eingebaut.



Frischluft nach Bedarf

Nur KABE-Wohnwagen haben das patentierte Lüftungssystem KABE VarioVent. Es zeichnet sich u.a. durch verstellbare Lüftungsöffnungen aus, mit denen sich die Frischluftzufuhr nach Bedarf regeln lässt.

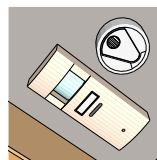

Bewegungsmelder und Feuermelder sind serienmäßig installiert

Der Bewegungsmelder gibt einen lauten Alarmton ab, wenn ungebetene Gäste versuchen, in den Wohnwagen einzudringen. Der Feuermelder ist im Schlafabteil angebracht.



Lüftungsluke

Die Lüftungsluke im Schlafabteil ist serienmäßig in allen KABE-Modellen zu finden und ermöglicht die schnelle Lüftung des Wohnwagens. Die Nachtbeleuchtung lässt sich vom Bett aus ein- bzw. ausschalten.

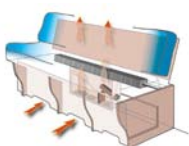

Ungehinderte Luftumwälzung

Unsere Einrichtung ist so gestaltet, dass eine optimale Luftumwälzung möglich ist. Der Abstand zwischen Sofas und Betten sowie die Winkel der Rückenlehnen wurden sorgfältig berechnet. Auch die einzigartigen Kabelkanäle von KABE, in denen Stromkabel sowie Wasser- und Abwasserschläuche verlegt sind, sind so gewinkelt, dass der Luftstrom an den Fenstern vorbei beschleunigt wird.



Freier Luftstrom durch geschlossene Schränke

Wir haben die Oberschränke mit eingebauten Luftkanälen versehen, damit die Warmluft ungehindert entlang der Verbindung zwischen Dach und Wänden und weiter zur Wagenmitte hin strömen kann. Eine Zwischenwand an der hinteren Schrankkante hält die Kanäle auch bei gefüllten Schränken offen.



Trockenschrank und Tropfschale

Wir haben die Trockenschränke in unseren Wohnwagen mit einem speziellen Konvektor versehen. Die Tropfschale eignet sich zum Trocknen von Schuhen. Ein verstellbares Dometic-Ventil sorgt für maximale Wärmezirkulation im Schrank.



Belastungswächter bei erhöhtem Leistungsbedarf

Die Heizkesselleistung wird bei hoher Belastung automatisch reduziert, wenn z.B. mehrere Elektrogeräte gleichzeitig benutzt werden.

KABE Safety Driving System

– Jetzt wird die Fahrt ins Abenteuer noch sicherer

Bei der Konstruktion des optimalen Wohnwagen-Fahrwerks ist all unser Wissen und all unsere Erfahrung gefordert. Die Fahrwerkelektronik und die verlängerten Zugbalken sind nun serienmäßig in allen KABE-Wohnwagen zu finden und verbessern Straßenlage und Sicherheit noch weiter.

Dieses System trägt den Namen KABE Safety Driving System und umfasst unter anderem iDC (intelligent Driving Control), die seit einiger Zeit als Zubehör erhältlich war. Daneben wurden die Zugbalken des BPW-Fahrwerks verlängert. Das in Kombination mit iDC erhöht die Stabilität des Wohnwagens erheblich, sodass bei guter Sicherheit höhere Fahrgeschwindigkeiten möglich sind. Die Reibungskupplung WS3000 ist seit langem Standard, und weiterhin haben alle KABE-Wohnwagen achtlagige Reifen, die allen

Belastungen gewachsen sind.

Dass KABE die absolut sichersten Wohnwagen baut ist nicht nur eine Behauptung von uns selbst, sondern wurde ein ums andere Mal bei unabhängigen Tests unter Beweis gestellt. Unsere eigenen Lösungen und eingekaufte, hochwertige Komponenten bilden eine Ganzheit, auf die Sie sich bei allen Straßenverhältnissen und -typen verlassen können. Die Theorie vom Reißbrett wird in der Praxis eingehend und unter möglichst anspruchsvollen und wirklichkeitsnahen Verhältnissen getestet und ausgewertet.

Dieses Wechselspiel aus Theorie und Praxis hat die Entwicklung im Laufe der Jahrzehnte vorangetrieben. Und hier darf – nach unserer Überzeugung – nicht gespart werden.



iDC – ein aktives System fühlt plötzliche Richtungsänderungen des Wagens mit Hilfe von Sensoren ab und bremst die Räder direkt über die Auffahrbremse. Dieses System gleicht vergleichbaren Systemen für Pkw und bietet den Vorteil, dass eventuelle Windstöße oder das Schlingern des Wagens blitzschnell pariert werden, ehe diese das Zugfahrzeug beeinflussen können.



Maximaler Wärmeaustausch, minimaler Kaltluftzug

Zur Vermeidung von Kaltluftzug nehmen wir es mit der Isolierung an Frischluftventilen und Heizkonvektoren besonders ernst. Das optimiert den Wärmeaustausch und verhindert den Kaltluftzug im Wohnwagen.



Praktischer Winteranschluss

Wir haben es Ihnen leicht gemacht, die elektrische Heizpatrone auch dann einzuschalten, wenn der Wohnwagen im Winter abgestellt ist. Sie brauchen lediglich einen 230V Stromanschluss an die äußere Steckdose anschließen. Praktisch und bequem!



Stabiles und sicheres Fahrwerk

Das Fahrwerk ist aus feuerverzinkten Stahlprofilen hergestellt. Zwischenträger sorgen für optimale Festigkeit und Stabilität. Zur erhöhten Sicherheit nehmen zusätzliche Streben an den äußeren Längsträgern einen Teil des Gewichts auf.

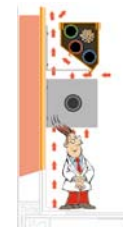

Frostfreie Leitungsverlegung

Stromkabel, Wasser- und Abwasserschläuche sind gesammelt durch den Kabelkanal über den Heizkonvektoren verlegt. Dank dieser smarten Lösung taut eventuelles Restwasser in den Schläuchen schnell auf, wenn im Winter die Heizung eingeschaltet wird.



Gute Straßenlage

Stahltorsionsachsen sind für maximale Lasten mit unveränderter Federung konzipiert. 8-Lagen-Reifen (Einzelachse), 14" Niederquerschnittsreifen (Tandemachse) und Schlingerdämpfer WS 3000.



Gaskontrolle

KABE hat als erster Wohnwagen-Hersteller einen Gaskasten mit Gasanschluss vorgestellt. Heute ist der Gaskasten mit einem Leckindikator ausgerüstet und beleuchtet, damit sich das Gassystem leicht manuell kontrollieren lässt.



Ausziehbares, beheiztes Skifach mit Beleuchtung

Serienmäßig in allen KABE-Wohnwagen. Eine Diode auf dem Stromschalter im Wohnwagen zeigt an, ob die Beleuchtung ein- oder ausgeschaltet ist.

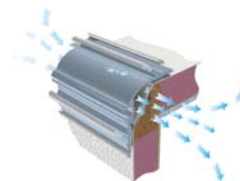

Sichere Verbindungen

KABE montiert ein einzigartiges, eigenkonstruiertes und besonders breites Aluminiumprofil an der Verbindung zwischen Dach und Seitenwänden. Die wohl durchdachte Konstruktion umfasst einen Luftspalt zur Belüftung des Verbindungsbereichs. In das Profil ist auch eine Vorzelt-Schiene integriert.



Elastische/beständige Dichtung

Butylbänder bleiben über die gesamte Lebensdauer des Wohnwagens elastisch. Daher haben wir uns für dieses Material entschieden, um sämtliche Blechstöße, Überlappungen und Schraubverbände abzudichten.



Garantiert dicht

Die Verbindungen zwischen Dach und Wänden werden zunächst mit einer elastischen Butylmasse sorgfältig abgedichtet. Danach biegen wir das Dachblech großzügig über das Wandblech, um jegliche Undichtigkeit auszuschließen.



Robuste und Wasserdichte Karosserie

Die Karosserie ist nach dem Sandwich-Prinzip aufgebaut: Außenblech, 36-mm-Ecoprim-Isolierung mit geschlossenen Zellen, Innenwand und Wandtapete. Diese Konstruktion gewährleistet maximale Festigkeit und Dichtigkeit.

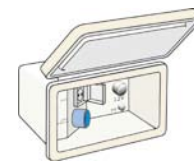

Kraftpaket

Außen am Wohnwagen sitzt der Schaltkasten mit 230V-Netzanschluss, Automatsicherung mit Fehlerstromschutzschalter sowie Steckdosen für 230V, 12V, TV und Kabel-TV. Kontroll-Leuchten zeigen an, ob die Stromversorgung angeschlossen ist.



TV-Anschluss vorbereitet

Unsere Wohnwagen sind für Antennen mit digitalem wie auch analogem TV-Empfang, 12V-Verstärker und -Antenne vorbereitet. 12V-Anschlüsse sind an drei Stellen angebracht: an der TV-Bank, im Schlafabteil sowie im äußeren Schaltkasten.

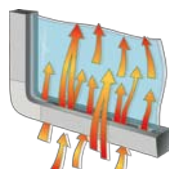

Dichte Fenster mit smarten Details

Die Fensterrahmen aus Polyurethan – ein weiteres Konstruktionsdetail aus der KABE Entwicklungsabteilung – dichten gegen die Doppelglas-Scheiben ab und sorgen so für optimale Wärmedämmung. Alle Fenster lassen sich öffnen.



Einzigartige Energiefenster

Die außen ganz flachen und getönten Fensterscheiben halten Wärmestrahlung wirkungsvoll ab. In den Rahmen integrierte Mückennetze und Rollos tragen zum ungetrübten Wohnvergnügen bei.



Wirkungsvolle

Feuchtsisolierung
Kunststoffriegel isolieren besser als Holzriegel und gewährleisten auch einen besseren Verbund der unterschiedlichen Karosserieteile. KABE hat für besonders feuchtanfällige Karosserieteile Kunststoffriegel mit eingegossenen Luftkanälen konstruiert und zum Patent angemeldet.



Handwerk

Bei der Endmontage verlassen wir uns ausschließlich auf gediegenes Handwerk.

Made in Sweden

Die Liebe und das Wissen für den Wohnwagenbau ist in der Umgebung von Tenhult tief verwurzelt.





High Tech

Wo es für Qualität und Sicherheit sinnvoll ist, setzen wir fortschrittlichste Technik ein.



Von Handwerk zu High Tech

Die Entwicklungsarbeit zielt nicht nur darauf ab, alles von Jahr zu Jahr noch ein bisschen besser zu machen. Manchmal muss man einen größeren Sprung wagen, um weiter zu kommen. Diese Strategie hat KABE zu einem der erfolgreichsten Wohnwagen-Hersteller gemacht.

Als Marktführer reicht es nicht, der Größte zu sein, man muss auch der Erste sein. Seit über 50 Jahren bauen wir in Tenhult in der südschwedischen Region Småland Wohnwagen, und in dieser ganzen Zeit waren Lebensqualität und Freiheit unser Antrieb. So soll das auch künftig bleiben, weshalb wir ständig in die Kapazitätssteigerung unserer Fabrik investieren. Wir haben nie den einfachsten Weg gewählt, um ans Ziel zu kommen, sondern vielmehr den Weg, von dem glauben, dass er uns langfristig dorthin bringt, wohin wir kommen wollen.

Unsere Produktionsverfahren wurden im Laufe der Jahre verfeinert und rationalisiert. Der Wettbewerb verhärtet sich, und unser Verkaufsvolumen steigt ständig, was zu einer erhöhten Automatisierung vieler Fertigungsmomente geführt hat. Man kann aber immer noch sagen, dass ein KABE von erfahrenen und gut ausgebildeten Mitarbeitern in Handarbeit gebaut wird. Das Gefühl für Details und Qualität liegt noch immer in den Händen unserer Techniker. Danach spielt es eine untergeordnete Rolle, ob wir für gewisse Bauteile Handarbeit leisten oder eine Maschine programmieren. Worauf es ankommt, ist das Endergebnis – Ihre Zufriedenheit.

Erfahrung

Der Bau eines Wohnwagens erfordert große und vielfältige Erfahrung.





Modellreihe

Edelsteine

Diese Modellreihe perfektionieren wir seit über 40 Jahren

Unsere „Edelsteine“ verfügen über die vielleicht umfassendste Grundausrüstung auf dem Markt, was sich nicht zuletzt in einem hohen Wiederverkaufswert widerspiegelt. Hier finden Sie mit Sicherheit einen Wagen, der der Reiselust und dem alltäglichen Bedarf Ihrer Familie angepasst ist. Mit der Einführung des KABE Brillant 1963 war unsere erste wirkliche Modellreihe geboren. Sie umfasst auch den meistverkauften Wohnwagen Schwedens, den Ametist. Groß oder klein, Luxus oder Standard – die Wahl liegt bei Ihnen. In einem KABE möchte man lange im Urlaub bleiben.

Briljant XL

Das kleinste Modell
unserer „Edelstein“-Serie



Gesamtlänge:680 cm	Bettenmaß Std: Vorne. 205x156/124 cm
Gesamthöhe:264 cm	Hinten XV1 196x133/89 cm
Karosserielänge:551 cm	Hinten XV2 196x129/102 cm
Karosserielänge innen:473 cm	Bettenmaß KS: Vorne.. 225x156/124 cm
Höhe innen:196 cm	Hinten XV1 196x148/109 cm
Breite innen Std:215 cm	Hinten XV2 196x140/118 cm
Breite innen KS:235 cm	Reifengröße: 185R14C
Wohnfläche Std: 10,2 m ²	A-maß Vorzelt: A925
Wohnfläche KS: 11,1 m ²	

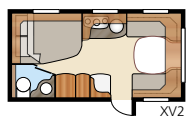
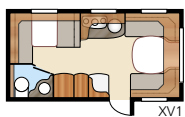



Smaragd XL

Seit 1967 einer unserer Verkaufsschlager



Gesamtlänge:	730 cm	Bettenmaß Std: Vorne. 205x166/127 cm
Gesamthöhe:	264 cm	Hinten XV1
Karosserielänge:	600 cm	Hinten XV2
Karosserielänge innen:	522 cm	Bettenmaß KS: Vorne.. 225x166/127 cm
Höhe innen:	196 cm	Hinten XV1
Breite innen Std:	215 cm	Hinten XV2
Breite innen KS:	235 cm	Reifengröße:
Wohnfläche Std:	11,2 m ²	A-maß Vorzelt:
Wohnfläche KS:	12,3 m ²	

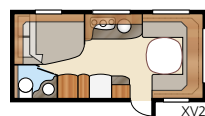
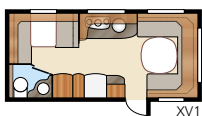



Smaragd GLE

Klein, leicht und reiselustig – der perfekte Wohnwagen für zwei Personen



Gesamtlänge:	757 cm	Bettenmaß Std:	
Gesamthöhe:	264 cm	Vorne	205x141/127 cm
Karosserielänge:	618 cm	Hinten	196x78 + 186x78 cm
Karosserielänge innen:	540 cm	Bettenmaß KS:	
Höhe innen:	196 cm	Vorne	225x141/127 cm
Breite innen Std:	215 cm	Hinten	196x88 + 186x88 cm
Breite innen KS:	235 cm	Reifengröße:	185R14C
Wohnfläche Std:	11,6 m ²	A-maß Vorzelt:	A1000
Wohnfläche KS:	12,7 m ²		

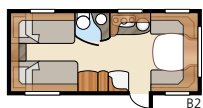

82



Ametist GLE

Lässt sich mit 14 Bettalternativen ganz Ihren Wünschen anpassen



Gesamtlänge:768 cm	Bettenmaß Std: Vorne .205x146/137 cm	Bettenmaß KS: Vorne..225x146/137 cm	B9..... 196x140/118 + 2 x 196x68 cm
Gesamthöhe:264 cm	Hinten B1 205x196 cm	Hinten B1 225x196 cm	B11.. 196x140/118 + 196x62 + 2 x 196x68 cm
Karosserielänge:638 cm	B2..... 2 x 196x78 cm	B2..... 2 x 196x88 cm	B12..... 2 x 196x96 + 196x87 cm
Karosserielänge innen:560 cm	B3..... 2 x 196x77 + 196x86 cm	B3..... 2 x 196x87 + 196x96 cm	B13..... 196x129/102 + 196x77 cm
Höhe innen:196 cm	B4..... 200x140/118 cm	B4..... 200x140/118 cm	B14..... 196x129/102 + 2 x 196x68 cm
Breite innen Std:215 cm	B5..... 196x140/118 cm	B5..... 196x160/138 cm	B15.. 196x129/102 + 196x62 + 2 x 196x68 cm
Breite innen KS:235 cm	B6..... 4 x 196x77 cm	B6..... 4 x 196x87 cm	
Wohnfläche Std: 12,0 m ²	B7..... 196x124/102 + 196x77 cm	B7..... 196x140/118 + 196x77 cm	Reifengröße: 185R14C
Wohnfläche KS: 13,2 m ²	B12..... 2 x 196x86 + 196x77 cm	B8..... 196x156 cm	A-maß Vorzelt: A1000



Ametist GLE

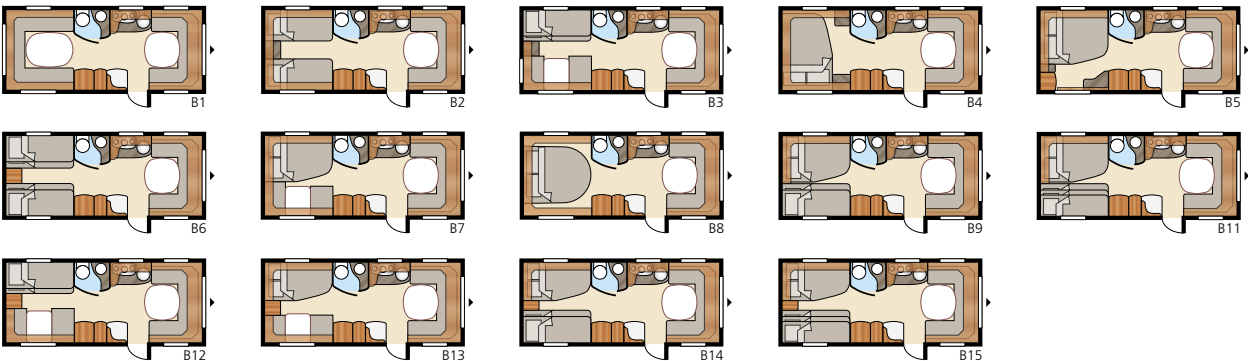

Ametist GDL

Der „Kinderzimmer“
– Wohnwagen mit Platz
für die ganze Familie



Gesamtlänge:	768 cm	Bettenmaß KS:	
Gesamthöhe:	264 cm	Vorne	196x140/118 cm
Karosserielänge:	638 cm	Sitzgr.	210x116/110 cm
Karosserielänge innen:	560 cm	Hinten	2 x 185x68 cm
Höhe innen:	196 cm		
Breite innen KS:	235 cm	Reifengröße:	185R14C
Wohnfläche KS:	13,2 m ²	A-maß Vorzelt:	A1000







Ametist XL

Schwedens meistverkauftes
Wohnwagenmodell

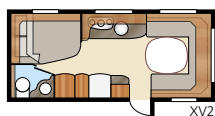
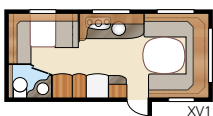

Gesamtlänge:	758 cm	Bettenmaß Std: Vorne..	205x179/150 cm
Gesamthöhe:	264 cm	Hinten XV1	196x133/89 cm
Karosserielänge:.....	628 cm	Hinten XV2	196x129/102 cm
Karosserielänge innen:.....	550 cm	Bettenmaß KS: Vorne..	225x179/150 cm
Höhe innen:.....	196 cm	Hinten XV1	196x148/109 cm
Breite innen Std:	215 cm	Hinten XV2	196x140/118 cm
Breite innen KS:	235 cm		
Wohnfläche Std:	11,8 m ²	Reifengröße:	185R14C
Wohnfläche KS:	12,9 m ²	A-maß Vorzelt:.....	A1000



Safir XL

Einer der Lieblinge
unserer Kunden

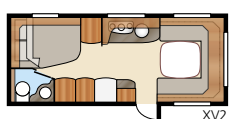
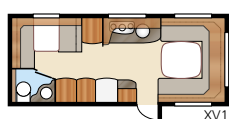

Gesamtlänge:	794 cm	Bettenmaß Std: Vorne..	205x177/168 cm
Gesamthöhe:	264 cm	Hinten XV1	196x133/89 cm
Karosserielänge:.....	665 cm	Hinten XV2	196x129/102 cm
Karosserielänge innen:.....	587 cm	Bettenmaß KS: Vorne...	225x177/168 cm
Höhe innen:.....	196 cm	Hinten XV1	196x148/109 cm
Breite innen Std:	215 cm	Hinten XV2	196x140/118 cm
Breite innen KS:	235 cm		
Wohnfläche Std:	12,6 m ²	Reifengröße:	185R14C
Wohnfläche KS:	13,8 m ²	A-maß Vorzelt:.....	A1050



Safir E-TDL

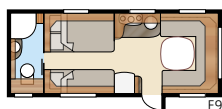
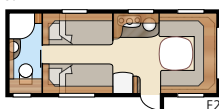

Gesamtlänge:	798 cm	Bettenmaß Std: Vorne...	205x166/145 cm
Gesamthöhe:	264 cm	Hinten E2.....	196x78 + 186x78 cm
Karosserielänge:.....	665 cm	Hinten E9.....	196x120 + 2 x 186x60 cm
Karosserielänge innen:.....	587 cm	Bettenmaß KS: Vorne...	225x166/145 cm
Höhe innen:.....	196 cm	Hinten E2.....	196x88 + 186x88 cm
Breite innen Std:	215 cm	Hinten E9.....	196x140 + 2 x 186x60 cm
Breite innen KS:	235 cm	Reifengröße:	185R14C
Wohnfläche Std:	12,6 m ²	A-maß Vorzelt:.....	A1050
Wohnfläche KS:	13,8 m ²		

Safir TDL

Mit Langbetten
oder Doppelbett und
sehr komfortabler
Toiletten-Abteilung



Safir U-TDL

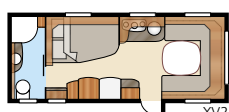
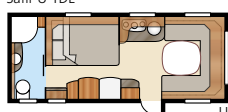

Gesamtlänge:	794 cm	Bettenmaß Std:	
Gesamthöhe:	264 cm	Vorne	205x167/158 cm
Karosserielänge:	665 cm	Hinten U	196x120 cm
Karosserielänge innen:	587 cm	Hinten XV2	196x129/102 cm
Höhe innen:	196 cm	Bettenmaß KS:	
Breite innen Std:	215 cm	Vorne	225x167/158 cm
Breite innen KS:	235 cm	Hinten U	196x140 cm
Wohnfläche Std:	12,6 m ²	Hinten XV2	196x140/118 cm
Wohnfläche KS:	13,8 m ²	Reifengröße:	185R14C
		A-maß Vorzelt:	A1050

Safir GLE

Das FlexLine-System
bietet große
Wahlmöglichkeiten



Gesamtlänge:794 cm	Bettenmaß Std. Vorne.. 205x169/147 cm	Bettenmaß KS: Vorne . 225x169/147 cm	B9..... 196x140/118 + 2 x 196x68 cm
Gesamthöhe:264 cm	Hinten B1 205x196 cm	Hinten B1 225x196 cm	B11.. 196x140/118 + 196x62 + 2 x 196x68 cm
Karosserielänge:665 cm	B2..... 2 x 196x78 cm	B2..... 2 x 196x88 cm	B12..... 2 x 196x96 + 196x87 cm
Karosserielänge innen:587 cm	B3..... 2 x 196x77 + 196x86 cm	B3..... 2 x 196x87 + 196x96 cm	B13..... 196x129/102 + 196x77 cm
Höhe innen:196 cm	B4..... 200x140/118 cm	B4..... 200x140/118 cm	B14..... 196x129/102 + 2 x 196x68 cm
Breite innen Std:215 cm	B5..... 196x140/118 cm	B5..... 196x160/138 cm	B15.. 196x129/102 + 196x62 + 2 x 196x68 cm
Breite innen KS:235 cm	B6..... 4 x 196x77 cm	B6..... 4 x 196x87 cm	
Wohnfläche Std:12,6 m ²	B7..... 196x124/102 + 196x77 cm	B7..... 196x140/118 + 196x77 cm	Reifengröße: 185R14C
Wohnfläche KS:13,8 m ²	B12..... 2 x 196x86 + 196x77 cm	B8..... 196x156 cm	A-maß Vorzelt: A1050



Safir GLE

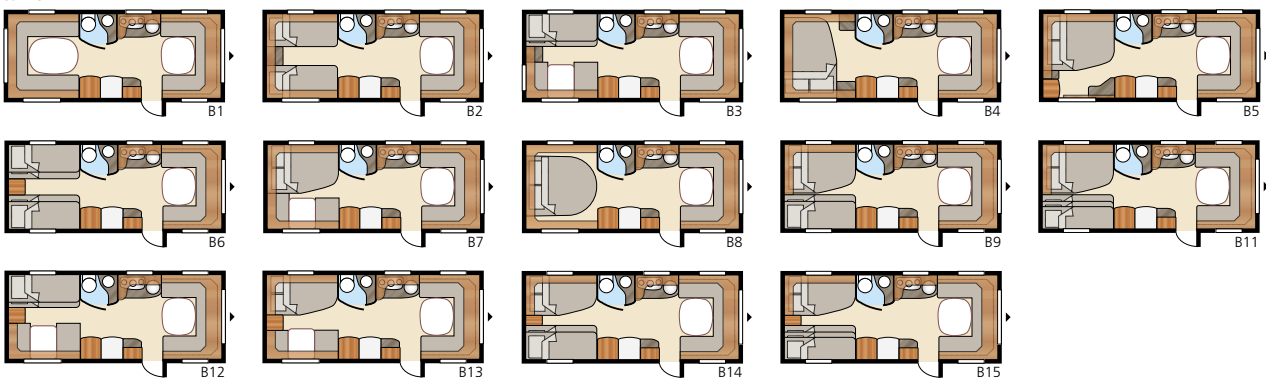

Onyx GLE

Wählen Sie die
Einrichtung ganz nach
Ihrem Geschmack



Gesamtlänge:820 cm	Bettenmaß Std. Vorne 205x180/150 cm	Bettenmaß KS: Vorne . 225x180/150 cm	B9..... 196x140/118 + 2 x 196x68 cm
Gesamthöhe:264 cm	Hinten B1 205x196 cm	Hinten B1 225x196 cm	B11.. 196x140/118 + 196x62 + 2 x 196x68 cm
Karosserielänge:688 cm	B2..... 2 x 196x78 cm	B2..... 2 x 196x88 cm	B12..... 2 x 196x96 + 196x87 cm
Karosserielänge innen:610 cm	B3..... 2 x 196x77 + 196x86 cm	B3..... 2 x 196x87 + 196x96 cm	B13..... 196x129/102 + 196x77 cm
Höhe innen:196 cm	B4..... 200x140/118 cm	B4..... 200x140/118 cm	B14..... 196x129/102 + 2 x 196x68 cm
Breite innen Std.:215 cm	B5..... 196x140/118 cm	B5..... 196x160/138 cm	B15.. 196x129/102 + 196x62 + 2 x 196x68 cm
Breite innen KS:235 cm	B6..... 4 x 196x77 cm	B6..... 4 x 196x87 cm	
Wohnfläche Std.: 13,1 m ²	B7..... 196x124/102 + 196x77 cm	B7..... 196x140/118 + 196x77 cm	Reifengröße: 185R14C
Wohnfläche KS: 14,3 m ²	B12..... 2 x 196x86 + 196x77 cm	B8..... 196x156 cm	A-maß Vorzelt: A1050



Onyx GLE

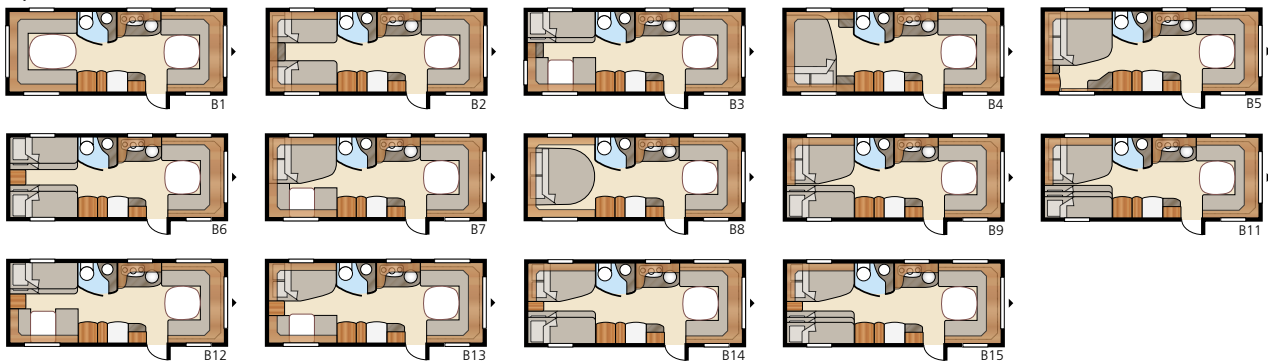

Onyx GXL

Das größte unserer einachsigen Wohnwagen-Modelle



Gesamtlänge:	817 cm	Bettenmaß Std: Vorne..	205x164/136 cm
Gesamthöhe:	264 cm	Hinten XV1	196x133/89 cm
Karosserielänge:	688 cm	Hinten XV2	196x129/102 cm
Karosserielänge innen:	610 cm	Bettenmaß KS: Vorne..	225x164/136 cm
Höhe innen:	196 cm	Hinten XV1	196x148/109 cm
Breite innen Std:	215 cm	Hinten XV2	196x140/118 cm
Breite innen KS:	235 cm	Bettenmaß dinette Std / KS: ..	191x88 cm
Wohnfläche Std:	13,1 m ²	Reifengröße:	185R14C
Wohnfläche KS:	14,3 m ²	A-maß Vorzelt:	A1050

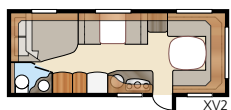
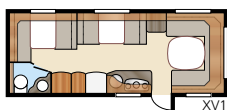



Diamant E-TDL

Viel Platz für alle

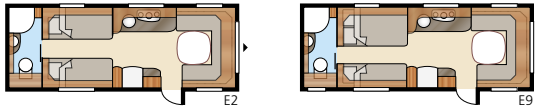

Gesamtlänge:856 cm	Bettenmaß KS: Vorne E2 .. 225x168/136 cm
Gesamthöhe:264 cm	Hinten E2.....2 x 196x88 cm
Karosserielänge:.....724 cm	Vorne E9.....225x168/145 cm
Karosserielänge innen:.....645 cm	Hinten E9.....196x140 + 2 x 196x60 cm
Höhe innen:.....196 cm	
Breite innen KS:.....235 cm	Reifengröße:.....185/65R14
Wohnfläche KS:.....15,2 m ²	A-maß Vorzelt:.....A1100

Diamant U-TDL

Offener Grundriss – perfekt für sowohl
Entspannung als auch Geselligkeit

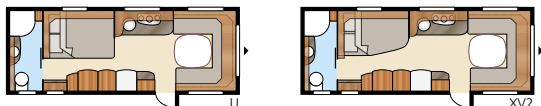

Gesamtlänge:854 cm	Bettenmaß KS:
Gesamthöhe:264 cm	Vorne225x179/159 cm
Karosserielänge:.....724 cm	Hinten U.....196x140 cm
Karosserielänge innen:.....645 cm	Hinten XV2.....196x140/118 cm
Höhe innen:.....196 cm	
Breite innen KS:.....235 cm	Reifengröße:.....185/65R14
Wohnfläche KS:.....15,2 m ²	A-maß Vorzelt:.....A1100

Diamant GLE

Der perfekte Wagen für eine,
zwei oder mehrere Personen

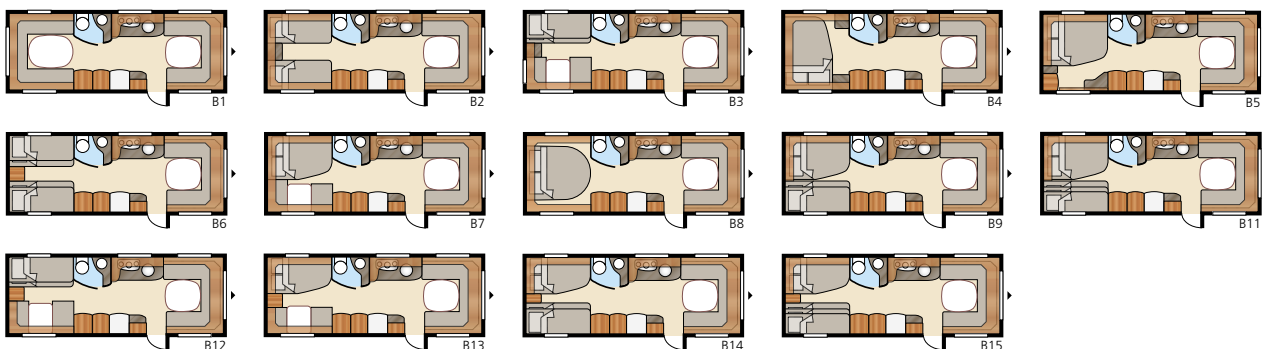

Gesamtlänge:854 cm	Bettenmaß KS:	B6.....4 x 196x87 cm	B14.....196x129/102 + 2 x 196x68 cm
Gesamthöhe:264 cm	Vorne225x177/159 cm	B7.....196x140/118 + 196x77 cm	B15.....196x129/102 + 196x62 + 2 x 196x68 cm
Karosserielänge:.....724 cm	Hinten B1225x196 cm	B8.....196x156 cm	
Karosserielänge innen:.....645 cm	B2.....2 x 196x88 cm	B9.....196x140/118 + 2 x 196x68 cm	Reifengröße:.....185/65R14
Höhe innen:.....196 cm	B3.....2 x 196x87 + 196x96 cm	B11.....196x140/118 + 196x62 + 2 x 196x68 cm	A-maß Vorzelt:.....A1100
Breite innen KS:.....235 cm	B4.....200x140/118 cm	B12.....2 x 196x96 + 196x87 cm	
Wohnfläche KS:.....15,2 m ²	B5.....196x160/138 cm	B13.....196x129/102 + 196x77 cm	

Diamant GXL

Wenn Sie bei Platzangebot und Komfort keine Abstriche machen wollen

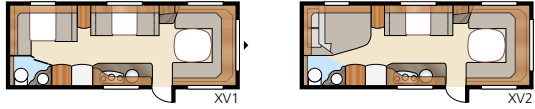

Gesamtlänge:856 cm	Bettenmaß KS: Vorne... 225x177/168 cm
Gesamthöhe:264 cm	Dinette 191x88 cm
Karosserielänge:724 cm	Hinten XV1 196x148/109 cm
Karosserielänge innen:645 cm	Hinten XV2 196x140/118 cm
Höhe innen:196 cm	
Breite innen KS:235 cm	Reifengröße: 185/65R14
Wohnfläche KS: 15,2 m ²	A-maß Vorzelt:A1100

Amber BGXL

Die wirtschaftliche Luxusalternative zum Royal 780 BGXL

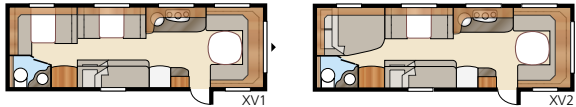

Gesamtlänge:928 cm	Bettenmaß KS: Vorne..... 225x165/136 cm
Gesamthöhe:264 cm	Dinette 191x88 cm
Karosserielänge:798 cm	Hinten XV1 . 196x148/109 + 2 x 196x68 cm
Karosserielänge innen:720 cm	Hinten XV2. 196x140/118 + 2 x 196x68 cm
Höhe innen:196 cm	
Breite innen KS:235 cm	Reifengröße: 185/65R14
Wohnfläche KS: 16,9 m ²	A-maß Vorzelt: A1175

Amber GLE

Der geräumigste unserer „Edelsteine“.

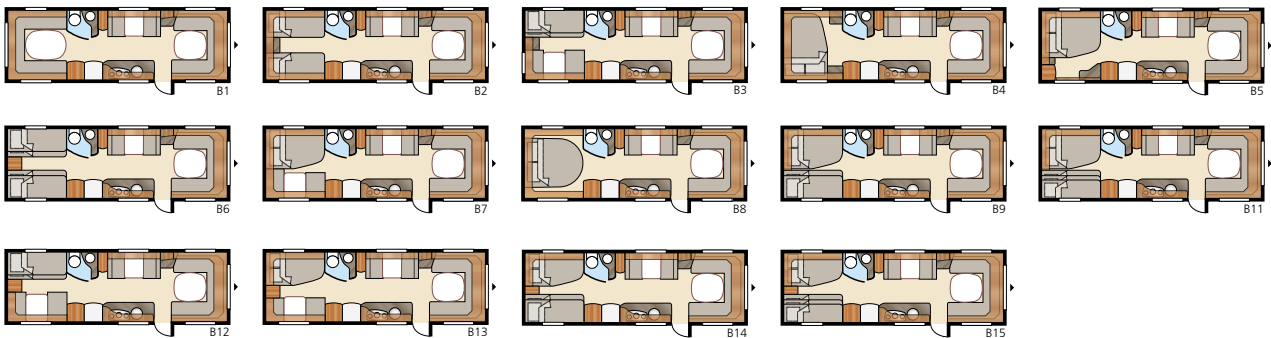

Gesamtlänge:928 cm	Bettenmaß KS:	B6..... 4 x 196x87 cm	B14..... 196x129/102 + 2 x 196x68 cm
Gesamthöhe:264 cm	Vorne 225x176/167 cm	B7..... 196x140/118 + 196x77 cm	B15.. 196x129/102 + 196x62 + 2 x 196x68 cm
Karosserielänge:798 cm	Hinten B1 225x196 cm	B8..... 196x156 cm	Bettenmaß Dinette.....171x88 cm
Karosserielänge innen:720 cm	B2..... 2 x 196x88 cm	B9..... 196x140/118 + 2 x 196x68 cm	
Höhe innen:196 cm	B3..... 2 x 196x87 + 196x96 cm	B11.. 196x140/118 + 196x62 + 2 x 196x68 cm	Reifengröße: 185/65R14
Breite innen KS:235 cm	B4..... 200x140/118 cm	B12..... 2 x 196x96 + 196x87 cm	A-maß Vorzelt: A1175
Wohnfläche KS: 16,9 m ²	B5..... 196x160/138 cm	B13..... 196x129/102 + 196x77 cm	





Modellreihe

Royal

Wenn Sie von unserer gesamten Erfahrung profitieren wollen

Für uns ist Luxus nichts Oberflächliches. Luxus entsteht, wenn man sich bereits in seiner Zielsetzung selbst übertrifft. In der Royal-Serie ist unser gesamtes Können vereint, und wir haben all unsere Erfahrung in die Waagschale geworfen, um eine möglichst vollendete Ganzheit zu schaffen. Unser zum Patent angemeldetes Heizungssystem AGS II Pro ist nur eines von vielen Beispielen hierfür. Nach den Verkaufszahlen zu urteilen, sind uns unsere Royal-Wagen gut gelungen. Sie werden verstehen, was wir meinen, wenn Sie Ihren KABE-Händler besuchen.

Royal 520 XL

Der kleinste Royal-
Wohnwagen von KABE



Gesamtlänge:730 cm	Bettenmaß Std: Vorne.. 205x159/127 cm
Gesamthöhe:264 cm	Hinten XV1 196x133/89 cm
Karosserielänge:600 cm	Hinten XV2 196x129/102 cm
Karosserielänge innen:522 cm	Bettenmaß KS: Vorne... 225x159/127 cm
Höhe innen:196 cm	Hinten XV1 196x148/109 cm
Breite innen Std:215 cm	Hinten XV2 196x140/118 cm
Breite innen KS:235 cm	
Wohnfläche Std: 11,2 m ²	Reifengröße: 185R14C
Wohnfläche KS: 12,3 m ²	A-maß Vorzelt: A975

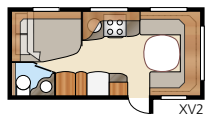
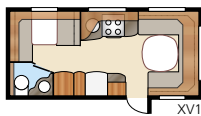



Royal 560 LGLE – Neuheit!

Der kleinste und flexibelste
Royal-Wagen für zwei
Personen





Royal 560 LGLE



B2

Gesamtlänge:	768 cm	Wohnfläche KS:	13,2 m ²
Gesamthöhe:	264 cm	Bettenmaß Std: Vorne	205x138/152 cm
Karosserielänge:	638 cm	Hinten	196x88 + 186x88 cm
Karosserielänge innen:	560 cm	Bettenmaß KS: Vorne..	225x138/152 cm
Höhe innen:	196 cm	Hinten	196x88 + 186x88 cm
Breite innen Std:	215 cm		
Breite innen KS:	235 cm	Reifengröße:	185R14C
Wohnfläche Std:	12,0 m ²	A-maß Vorzelt:	A1000

Royal 560 LXL

Mit der zweckmäßigen
L-förmigen Küche



Gesamtlänge:	758 cm	Bettenmaß KS:	
Gesamthöhe:	264 cm	Vorne	204x132 cm
Karosserielänge:	628 cm	Hinten XV1	196x148/109 cm
Karosserielänge innen:	550 cm	Hinten XV2	196x140/118 cm
Höhe innen:	196 cm	Reifengröße:	185R14C
Breite innen KS:	235 cm	A-maß Vorzelt:	A1000
Wohnfläche KS:	12,9 m ²		

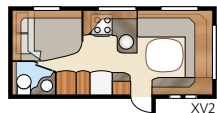





Royal 560 XL

Kompakt-Luxus in einem
etwas kleineren Royal-Modell



Gesamtlänge:	758 cm	Bettenmaß Std: Vorne..	205x179/150 cm
Gesamthöhe:	264 cm	Hinten XV1	196x133/89 cm
Karosserielänge:.....	628 cm	Hinten XV2	196x129/102 cm
Karosserielänge innen:.....	550 cm	Bettenmaß KS: Vorne...	225x179/150 cm
Höhe innen:.....	196 cm	Hinten XV1	196x148/109 cm
Breite innen Std:.....	215 cm	Hinten XV2	196x140/118 cm
Breite innen KS:	235 cm	Reifengröße:	185R14C
Wohnfläche Std:.....	11,8 m ²	A-maß Vorzelt:.....	A1000
Wohnfläche KS:.....	12,9 m ²		

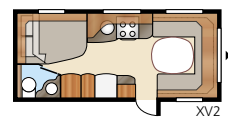
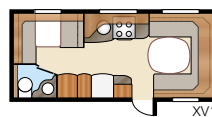

Royal 590 LGLE – Neuheit!

Mit allen Grundrissen
des Modells
Safir GLE in
Royal-
Ausführung



Gesamtlänge: 794 cm	Bettenmaß Std. Vorne.. 205x169/148 cm	Bettenmaß KS: Vorne . 225x169/148 cm	B9..... 196x140/118 + 2 x 196x68 cm
Gesamthöhe: 264 cm	Hinten B1 205x196 cm	Hinten B1 225x196 cm	B11.. 196x140/118 + 196x62 + 2 x 196x68 cm
Karosserielänge: 665 cm	B2..... 2 x 196x78 cm	B2..... 2 x 196x88 cm	B12..... 2 x 196x96 + 196x87 cm
Karosserielänge innen: 587 cm	B3..... 2 x 196x77 + 196x86 cm	B3..... 2 x 196x87 + 196x96 cm	B13..... 196x129/102 + 196x77 cm
Höhe innen: 196 cm	B4..... 200x140/118 cm	B4..... 200x140/118 cm	B14..... 196x129/102 + 2 x 196x68 cm
Breite innen Std.: 215 cm	B5..... 196x140/118 cm	B5..... 196x160/138 cm	B15.. 196x129/102 + 196x62 + 2 x 196x68 cm
Breite innen KS: 235 cm	B6..... 4 x 196x77 cm	B6..... 4 x 196x87 cm	
Wohnfläche Std.: 12,6 m ²	B7..... 196x124/102 + 196x77 cm	B7..... 196x140/118 + 196x77 cm	Reifengröße: 185R14C
Wohnfläche KS: 13,8 m ²	B12..... 2 x 196x86 + 196x77 cm	B8..... 196x156 cm	A-maß Vorzelt: A1050



Royal 590 LGLE

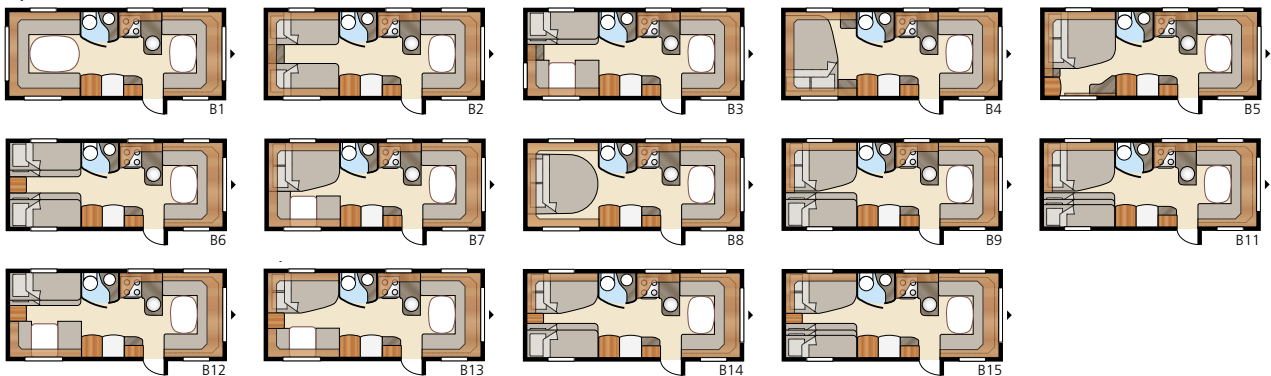

Royal 590 XL

Eine Variante unseres beliebten Safir XL mit Royal-Ausstattung



Gesamtlänge:	794 cm	Bettenmaß Std: Vorne..	205x177/168 cm
Gesamthöhe:	264 cm	Hinten XV1	196x133/89 cm
Karosserielänge:	665 cm	Hinten XV2	196x129/102 cm
Karosserielänge innen:	587 cm	Bettenmaß KS: Vorne..	225x177/168 cm
Höhe innen:	196 cm	Hinten XV1	196x148/109 cm
Breite innen Std:	215 cm	Hinten XV2	196x140/118 cm
Breite innen KS:	235 cm	Reifengröße:	185R14C
Wohnfläche Std:	12,6 m ²	A-maß Vorzelt:	A1050
Wohnfläche KS:	13,8 m ²		

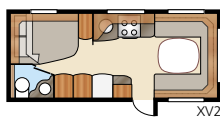
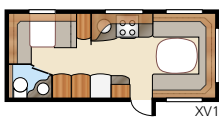

Royal 590 LXL

Mit Winkelsofa und
L-förmiger Küche

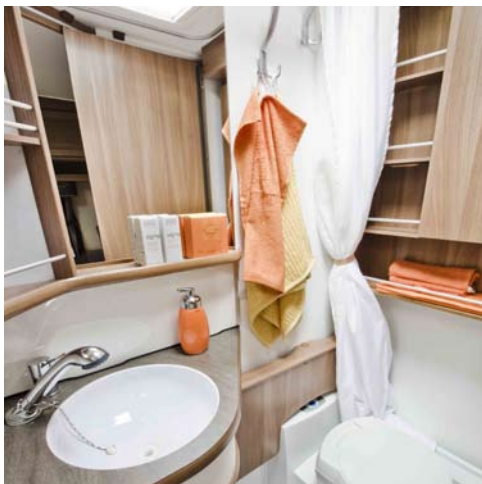

Gesamtlänge:	794 cm	Bettenmaß KS:	
Gesamthöhe:	264 cm	Vorne	204x132 cm
Karosserielänge:	665 cm	Hinten XV1	196x148/109 cm
Karosserielänge innen:	587 cm	Hinten XV2	196x140/118 cm
Höhe innen:	196 cm	Reifengröße:	185R14C
Breite innen KS:	235 cm	A-maß Vorzelt:	A1050
Wohnfläche KS:	13,8 m ²		

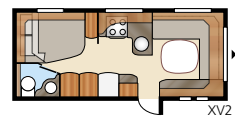
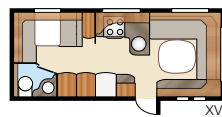

Royal 610 LDXL / DXL

Eine XL-Variante
mit separater
Duschkabine



Royal 610 LDXL

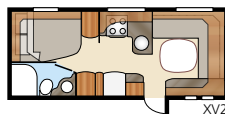
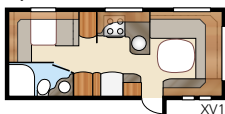

Gesamtlänge:	820 cm	Bettenmaß KS:	
Gesamthöhe:	264 cm	Vorne	204x132 cm
Karosserielänge:	688 cm	Hinten XV1	196x148/109 cm
Karosserielänge innen:	610 cm	Hinten XV2	196x140/118 cm
Höhe innen:	196 cm	Reifengröße:	185R14C
Breite innen KS:	235 cm	A-maß Vorzelt:	A1050
Wohnfläche KS:	14,3 m ²		



Royal 610 DXL

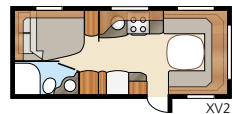
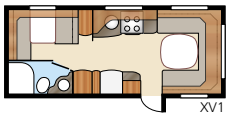

Gesamtlänge:	820 cm	Bettenmaß Std: Vorne..	205x177/159 cm
Gesamthöhe:	264 cm	Hinten XV1	196x128/89 cm
Karosserielänge:	688 cm	Hinten XV2	196x124/102 cm
Karosserielänge innen:	610 cm	Bettenmaß KS: Vorne...	225x177/159 cm
Höhe innen:	196 cm	Hinten XV1	196x148/109 cm
Breite innen Std:	215 cm	Hinten XV2	196x140/118 cm
Breite innen KS:	235 cm		
Wohnfläche Std:	13,1 m ²	Reifengröße:	185R14C
Wohnfläche KS:	14,3 m ²	A-maß Vorzelt:	A1050

Royal 720 TDL

Ein gemütlicher Wagen mit allem Royal-Luxus



Royal 720 U-TDL

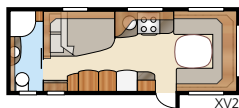

Gesamtlänge:	854 cm	Bettenmaß KS:	
Gesamthöhe:	264 cm	Vorne	225x179/159 cm
Karosserielänge:	723 cm	Hinten U	196x140 cm
Karosserielänge innen:	645 cm	Hinten XV2	196x140/118 cm
Höhe innen:	196 cm		
Breite innen KS:	235 cm	Reifengröße:	185/65R14
Wohnfläche KS:	15,2 m ²	A-maß Vorzelt:	A1100



Royal 720 E-TDL

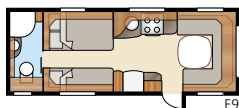
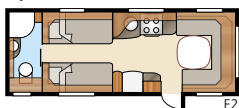

Gesamtlänge:	856 cm	Bettenmaß KS:	
Gesamthöhe:	264 cm	Vorne	225x168/136 cm
Karosserielänge:	723 cm	Hinten E2	2 x 196x88 cm
Karosserielänge innen:	645 cm	Hinten E9	196x140 + 2 x 196x60 cm
Höhe innen:	196 cm	Reifengröße:	185/65R14
Breite innen KS:	235 cm	A-maß Vorzelt:	A1100
Wohnfläche KS:	15,2 m ²		

Royal 720 GLE

Hier stehen 14
Bettlösungen zur
Auswahl



Gesamtlänge: 854 cm	Bettenmaß KS:	B6..... 4 x 196x87 cm	B14..... 196x129/102 + 2 x 196x68 cm
Gesamthöhe: 264 cm	Vorne 225x175/159 cm	B7..... 196x140/118 + 196x77 cm	B15.. 196x129/102 + 196x62 + 2 x 196x68 cm
Karosserielänge: 723 cm	Hinten B1 225x196 cm	B8..... 196x156 cm	
Karosserielänge innen: 645 cm	B2..... 2 x 196x88 cm	B9..... 196x140/118 + 2 x 196x68 cm	Reifengröße: 185/65R14
Höhe innen: 196 cm	B3..... 2 x 196x87 + 196x96 cm	B11.. 196x140/118 + 196x62 + 2 x 196x68 cm	A-maß Vorzelt: A1100
Breite innen KS: 235 cm	B4..... 200x140/118 cm	B12..... 2 x 196x96 + 196x87 cm	
Wohnfläche KS: 15,2 m²	B5..... 196x160/138 cm	B13..... 196x129/102 + 196x77 cm	



Royal 720 GLE

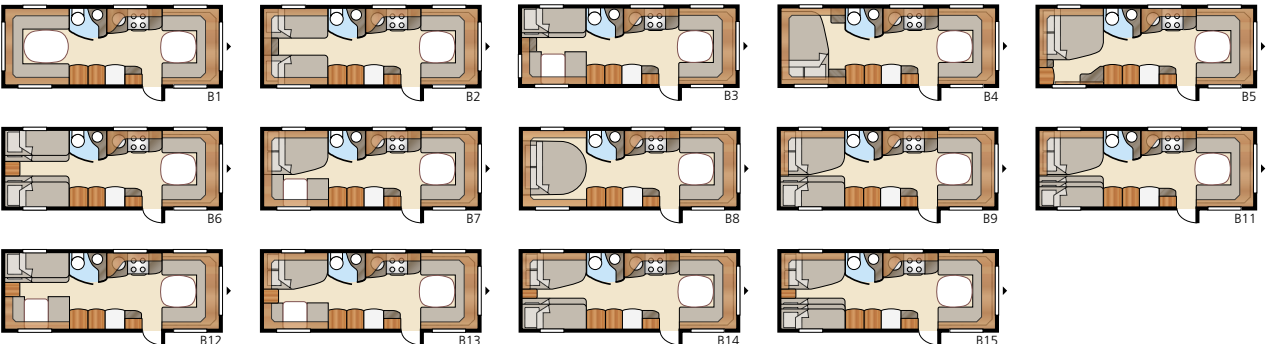

Royal 720 GXL

Mit Wohnzimmer, Schlafzimmer
und Frühstück-Dinette



Gesamtlänge:	856 cm	Bettenmaß KS: Vorne..	225x177/168 cm
Gesamthöhe:	264 cm	Dinette	191x88 cm
Karosserielänge:.....	723 cm	Hinten XV1	196x148/109 cm
Karosserielänge innen:.....	645 cm	Hinten XV2	196x140/118 cm
Höhe innen:.....	196 cm	Reifengröße:	185/65R14
Breite innen KS:	235 cm	A-maß Vorzelt:.....	A1100
Wohnfläche KS:	15,2 m ²		

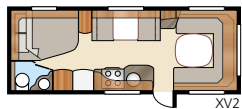
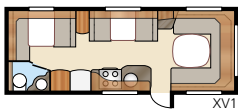



Royal 720 LU-TDL

Geräumiges Wohnzimmer
und Winkelküche



Gesamtlänge:854 cm	Bettenmaß KS:
Gesamthöhe:264 cm	Vorne 195x132 cm
Karosserielänge:723 cm	Hinten LU 196x140 cm
Karosserielänge innen:645 cm	Hinten XV2 196x140/118 cm
Höhe innen:196 cm	
Breite innen KS:235 cm	Reifengröße: 185/65R14
Wohnfläche KS: 15,2 m ²	A-maß Vorzelt:A1100





Royal 750 GLE

Mit ganzen 15 Grundriss-Lösungen finden Sie bestimmt Ihre Traumlösung



Gesamtlänge:888 cm	Bettenmaß KS:	B6.....4 x 196x87 cm	B12.....2 x 196x96 + 196x87 cm
Gesamthöhe:264 cm	Vorne225x175/159 cm	B7.....196x140/118 + 196x77 cm	B13.....196x129/102 + 196x77 cm
Karosserielänge:754 cm	Hinten B1225x196 cm	B8.....196x156 cm	B14.....196x129/102 + 2 x 196x68 cm
Karosserielänge innen:675 cm	B2.....2 x 196x88 cm	B9.....196x140/118 + 2 x 196x68 cm	B15.. 196x129/102 + 196x62 + 2 x 196x68 cm
Höhe innen:196 cm	B3.....2 x 196x87 + 196x96 cm	B9.....196x140/118 + 2 x 196x68 cm	Reifengröße:185/65R14
Breite innen KS:235 cm	B4.....200x140/118 cm	B10.....196x156 cm	A-maß Vorzelt:A1125
Wohnfläche KS:15,9 m²	B5.....196x160/138 cm	B11.. 196x140/118 + 196x62 + 2 x 196x68 cm	



Royal 750 GLE

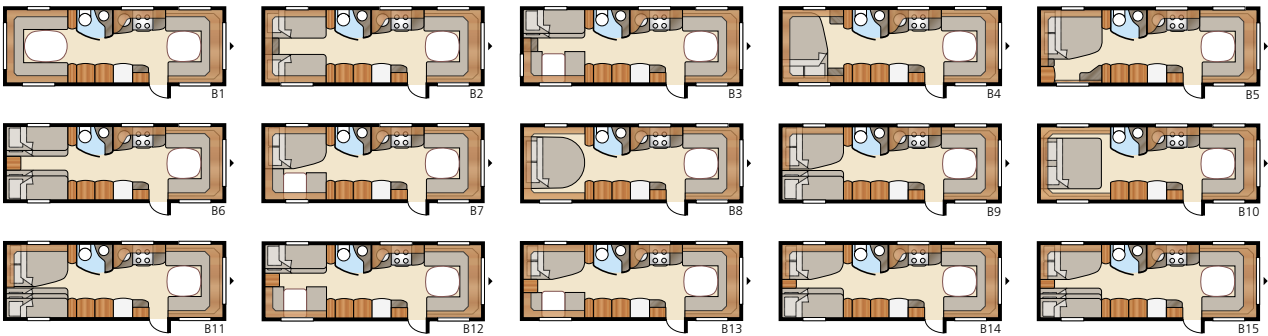

Royal 750 DGLE – Neuheit!

Vollkommen neuer
Grundriss mit
separatem Dushraum



Gesamtlänge: 888 cm	Bettenmaß KS:	B6..... 4 x 196x87 cm	B13..... 196x129/102 + 196x77 cm
Gesamthöhe: 264 cm	Vorne 225x175/150 cm	B7..... 196x140/118 + 196x77 cm	B14..... 196x129/102 + 2 x 196x68 cm
Karosserielänge: 754 cm	Hinten B1 225x196 cm	B8..... 196x156 cm	B15.. 196x129/102 + 196x62 + 2 x 196x68 cm
Karosserielänge innen: 675 cm	B2..... 2 x 196x88 cm	B9..... 196x140/118 + 2 x 196x68 cm	Reifengröße: 185/65R14
Höhe innen: 196 cm	B3..... 2 x 196x87 + 196x96 cm	B9..... 196x140/118 + 2 x 196x68 cm	A-maß Vorzelt:..... A1125
Breite innen KS: 235 cm	B4..... 200x140/118 cm	B11.. 196x140/118 + 196x62 + 2 x 196x68 cm	
Wohnfläche KS: 15,9 m²	B5..... 196x160/138 cm	B12..... 2 x 196x96 + 196x87 cm	



Royal 750 DGLE

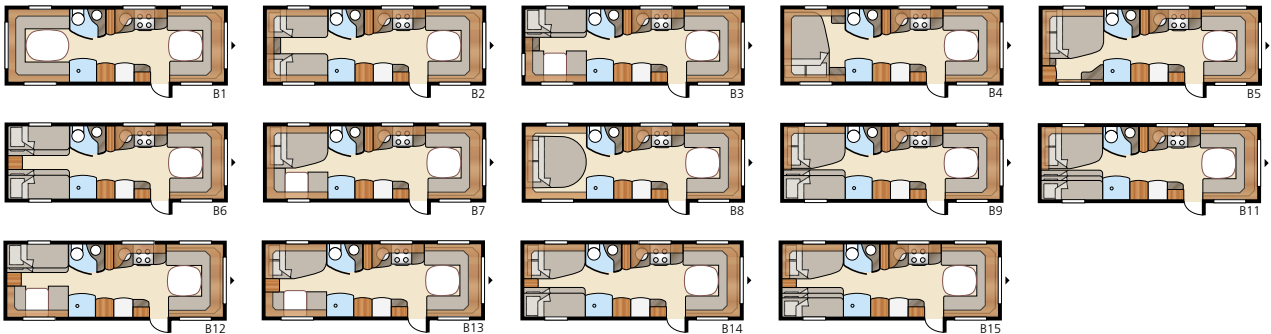

Royal 780 GLE

17 Quadratmeter und zahlreiche Lösungen für die ganze Familie



Gesamtlänge: 928 cm	Bettenmaß KS:	B6..... 4 x 196x87 cm	B14..... 196x129/102 + 2 x 196x68 cm
Gesamthöhe: 264 cm	Vorne 225x176/167 cm	B7..... 196x140/118 + 196x77 cm	B15.. 196x129/102 + 196x62 + 2 x 196x68 cm
Karosserielänge: 798 cm	Hinten B1 225x196 cm	B8..... 196x156 cm	Bettenmaß Dinette..... 171x88 cm
Karosserielänge innen: 720 cm	B2..... 2 x 196x88 cm	B9..... 196x140/118 + 2 x 196x68 cm	Reifengröße: 185/65R14
Höhe innen: 196 cm	B3..... 2 x 196x87 + 196x96 cm	B11.. 196x140/118 + 196x62 + 2 x 196x68 cm	A-maß Vorzelt: A1175
Breite innen KS: 235 cm	B4..... 200x140/118 cm	B12..... 2 x 196x96 + 196x87 cm	
Wohnfläche KS: 16,9 m²	B5..... 196x160/138 cm	B13..... 196x129/102 + 196x77 cm	



Royal 780 GLE

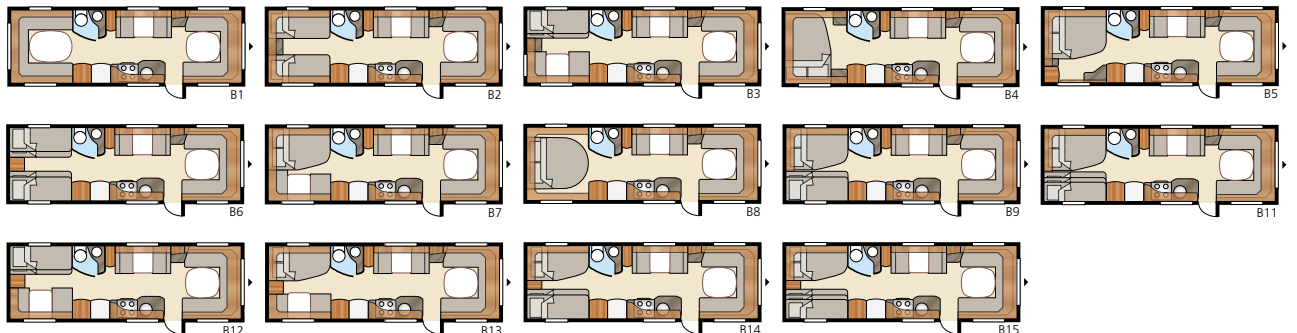

Royal 780 E-TDL

Mit quer stehendem Doppelbett,
Langbetten oder Kinderzimmer



Gesamtlänge:928 cm	Bettenmaß KS: Vorne . 225x184/169 cm
Gesamthöhe:264 cm	Hinten E2.....2 x 196x88 cm
Karosserielänge:.....798 cm	Hinten E8..... 190x156/118 cm
Karosserielänge innen:720 cm	Hinten E9..... 196x140 + 2 x 196x60 cm
Höhe innen:.....196 cm	Reifengröße:..... 185/65R14
Breite innen KS:235 cm	A-maß Vorzelt:..... A1175
Wohnfläche KS: 16,9 m ²	

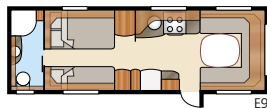
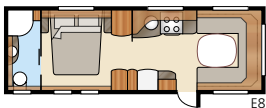
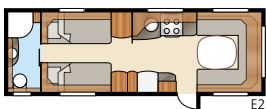



Royal 780 U-TDL

Groß und luxuriös
– wie zu Hause



Gesamtlänge:928 cm	Bettenmaß KS:
Gesamthöhe:264 cm	Vorne 225x184/169 cm
Karosserielänge:798 cm	Dinette 191x88 cm
Karosserielänge innen:720 cm	Hinten U 196x140 cm
Höhe innen:196 cm	Hinten XV2 196x140/118 cm
Breite innen KS:235 cm	Reifengröße: 185/65R14
Wohnfläche KS: 16,9 m ²	A-maß Vorzelt:A1175

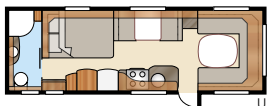



Royal 780 GDL / BGXL

Kinderzimmer-
Lösung. Hier fühlen
sich Groß und
Klein wohl



Royal 780 GDL



Gesamtlänge:	928 cm	Bettenmaß KS:	
Gesamthöhe:	264 cm	Vorne	225x162/134 cm
Karosserielänge:	798 cm	Hinten	196x140 + 2 x 179x68 cm
Karosserielänge innen:	720 cm	Dinette	171x50 cm
Höhe innen:	196 cm		
Breite innen KS:	235 cm	Reifengröße:	185/65R14
Wohnfläche KS:	16,9 m ²	A-maß Vorzelt:	A1175



Royal 780 BGXL

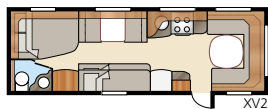

Gesamtlänge:	928 cm	Bettenmaß KS: Vorne.....	225x165/136 cm
Gesamthöhe:	264 cm	Dinette	191x88 cm
Karosserielänge:.....	798 cm	Hinten XV1 . 196x148/109 + 2 x 196x68 cm	
Karosserielänge innen:	720 cm	Hinten XV2 . 196x140/118 + 2 x 196x68 cm	
Höhe innen:.....	196 cm	Reifengröße:.....	185/65R14
Breite innen KS:	235 cm	A-maß Vorzelt:.....	A1175
Wohnfläche KS:	16,9 m ²		





Modellreihe

Royal Hacienda

Wenn Caravaning mehr
ist als ein Lebensstil

Wenn Sie längere Zeit im Wohnwagen verbringen, haben Sie natürlich auch einen größeren Platz-, Stauraum- und Komfortbedarf. In unserer Serie Royal Hacienda haben wir unsere größeren Wohnwagen zusammengefasst, die die Vorteile eines Mobilheims mit der Mobilität eines Wohnwagens vereinen. Der Hacienda 1000 hat eine Wohnfläche von ganzen 22 m², und unser FlexLine-System bietet fast unbegrenzte Einrichtungsalternativen, die sich individuell Ihrem Wunsch und Bedarf anpassen lassen. Schon in der Standardausführung bietet der KABE Royal Hacienda fast alles, was man sich von einem Wohnwagen des Spitzensegments wünschen kann.

Royal Hacienda 880 E-TDL

Gut acht Meter
Innenlänge bieten
viel Platz





Royal Hacienda 880 E-TDL

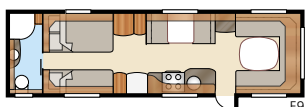
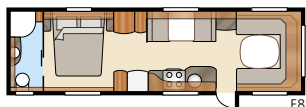
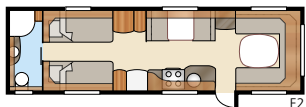

Gesamtlänge:1000 cm	Bettenmaß KS: Vorne 225x184/169 cm
Gesamthöhe:272 cm	Hinten E2..... 2 x 196x88 cm
Karosserielänge:898 cm	Hinten E8..... 190x156/118 cm
Karosserielänge innen:820 cm	Hinten E9.... 196x140 + 2 x 196x60 cm
Höhe innen:196 cm	Dinette 191x88 cm
Breite innen KS:235 cm	Reifengröße: 175R13C6
Wohnfläche KS: 19,3 m²	A-maß Vorzelt:..... A1285

Royal Hacienda 880 GLE

Viele unserer anspruchsvollsten Kunden wählen diesen Wagen



Gesamtlänge: 1000 cm	Bettenmaß KS:	B6..... 4 x 196x87 cm	B13..... 196x129/102 + 196x77 cm
Gesamthöhe: 272 cm	Vorne 225x211/169 cm	B7..... 196x140/118 + 196x77 cm	B14..... 196x129/102 + 2 x 196x68 cm
Karosserielänge: 898 cm	Hinten B1 225x196 cm	B8..... 196x156 cm	B15.. 196x129/102 + 196x62 + 2 x 196x68 cm
Karosserielänge innen: 820 cm	B2..... 2 x 196x88 cm	B9..... 196x140/118 + 2 x 196x68 cm	Bettenmaß Dinette..... 191x88 cm
Höhe innen: 196 cm	B3..... 2 x 196x87 + 196x96 cm	B10..... 196x156 cm	
Breite innen KS: 235 cm	B4..... 200x140/118 cm	B11.. 196x140/118 + 196x62 + 2 x 196x68 cm	Reifengröße: 175R13C6
Wohnfläche KS: 19,3 m²	B5..... 196x160/138 cm	B12..... 2 x 196x96 + 196x87 cm	A-maß Vorzelt: A1285



Royal 880 GLE

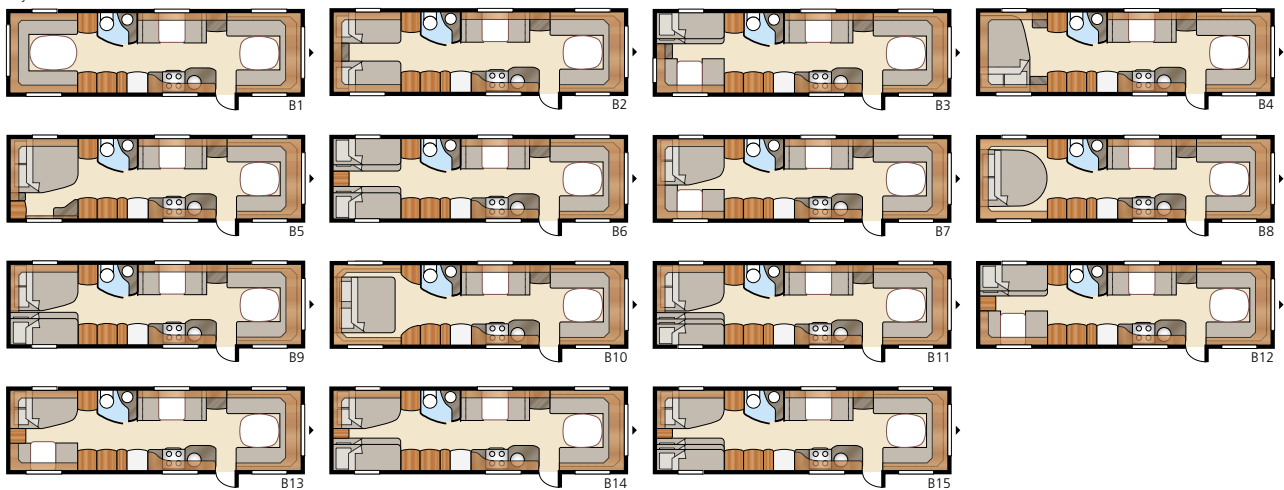

Royal Hacienda 880 D-TDL

Wenn Sie auch unterwegs wie ein König wohnen wollen



Gesamtlänge:	1000 cm	Bettenmaß KS:	
Gesamthöhe:	272 cm	Vorne	225x198/169 cm
Karosserielänge:	898 cm	Hinten	188x156 cm
Karosserielänge innen:	820 cm	Reifengröße:	175R13C6
Höhe innen:	196 cm	A-maß Vorzelt:	A1285
Breite innen KS:	235 cm		
Wohnfläche KS:	19,3 m ²		

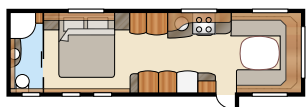



Royal Hacienda 880 B-TDL

Der ultimative Wohnwagen für die kinderreiche Familie



Gesamtlänge:	1000 cm	Bettenmaß KS:	
Gesamthöhe:	272 cm	Vorne	225x161/136 cm
Karosserielänge:	898 cm	Hinten	196x140 cm
Karosserielänge innen:	820 cm	Dinette	191x88 + 2 x 196x68 cm
Höhe innen:	196 cm	Reifengröße:	175R13C6
Breite innen KS:	235 cm	A-maß Vorzelt:	A1285
Wohnfläche KS:	19,3 m ²		

Royal Hacienda 880 U-TDL

Ein extrem gut ausgerüsteter, luftiger und geräumiger Wohnwagen

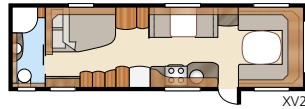
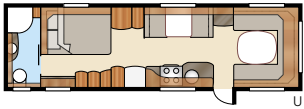

Gesamtlänge:	1000 cm	Bettenmaß KS:	
Gesamthöhe:	272 cm	Vorne	225x184/169 cm
Karosserielänge:	898 cm	Hinten U	196x140 cm
Karosserielänge innen:	820 cm	Hinten XV2	196x140/118 cm
Höhe innen:	196 cm	Dinette	191x88 cm
Breite innen KS:	235 cm	Reifengröße:	175R13C6
Wohnfläche KS:	19,3 m ²	A-maß Vorzelt:	A1285



Royal Hacienda 1000 TDL

Das Flaggschiff der Royal-Serie – für alle mit einzigartigen Anforderungen



Gesamtlänge:1120 cm	Bettenmaß KS:		
Gesamthöhe:272 cm	Vorne	225x198/169 cm	DX..... 196x128/89 cm
Karosserielänge:1008 cm	Hinten C3.....	2 x 196x77 + 196x96 cm	DU..... 196x140 cm
Karosserielänge innen:940 cm	C6	4 x 196x77 cm	
Höhe innen:196 cm	C9	196x140 + 196x60 cm	Reifengröße:175A13C6
Breite innen KS:235 cm	CE	2 x 196x88 cm	A-maß Vorzelt:A1405
Wohnfläche KS:22,0 m ²	CU.....	196x140 cm	

Wählen Sie eine weiße Küche!

Küche mit weißen Schranktüren und 4-flammigem, weißem Gasherd in Royal (nicht in Ädelsten und Royal Hacienda).



Außentür mit Spiegel

Die völlig neue Einstiegstür mit KABE-eigenem Design hat ein in den Rahmen integriertes Mücken-netz. Gegen Aufpreis ist die Tür auch mit Spiegel oder ansprechendem 3-Glas-Fenster erhältlich.



Abdeckung

Abdeckung mit stabilem Fußtritt für die Anhängerkupplung.



Drahtkörbe im Bettkasten

Mit unseren Drahtkörben können Sie leicht und übersichtlich packen.



Beleuchtung in der ganzen Leiste

Leuchtet das Vorzelt optimal aus. Die Lichtstärke lässt sich mit einem Dimmer im Wohnwagen regeln.

Mit unserem Zubehör können Sie Ihr KABE-Wohnmobil Ihren individuellen Wünschen anpassen

Die Standardausrüstung eines KABE erfüllt bestens jeden Grundbedarf. Schließlich umfasst unser Standard vieles, was der Wettbewerb nur gegen Aufpreis anbietet. Wir haben aber größtes Verständnis, wenn Sie Ihren Wohnwagen mit dem einen oder anderen Extra noch perfekter Ihren Wünschen anpassen wollen, was mit unserem großen Zubehör-Sortiment möglich ist. Am besten entscheiden Sie sich schon bei der Bestellung für die Zusatzausrüstung, dann ist bei Lieferung bereits alles eingebaut. Aber auch nachträglich lässt sich Ihr Wagen jederzeit Nachrüsten. Eine Nachrüstung durch Ihren KABE-Händler ist jederzeit möglich.

Zubehör: innen



TV-Schrank und Garderobe
Garderobe neben der Eingangstür, ausklappbare TV-Konsole mit Schnellbefestigung und Unterschrank-Ausführungen: Unterschrank (standard).



TV-Schrank und Garderobe
Garderobe neben der Eingangstür, ausklappbare TV-Konsole mit Schnellbefestigung und Unterschrank-Ausführungen: Schubladen.



TV-Schrank und Garderobe
Garderobe neben der Eingangstür, ausklappbare TV-Konsole mit Schnellbefestigung und Unterschrank-Ausführungen: Geschirrspülmaschine.



TV-Schrank und Garderobe
Garderobe neben der Eingangstür, ausklappbare TV-Konsole mit Schnellbefestigung und Unterschrank-Ausführungen: Weinkühler.



Großer Kühlschrank mit Kühlfach mit Kühlfach 190 Liter



L-Sofa
In Wagen mit Mittel-Dinette lässt sich diese gegen ein elegantes L-Sofa austauschen.

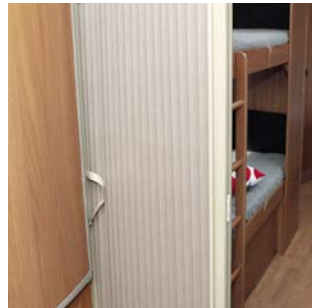

Klapptür
Die Klapptür ersetzt den Vorhang zur Schlafzimmer-Abteilung (nur für Smaragd GLE, Ametist GLE und Safir GLE verfügbar).
Garderobe
Anstelle eines Unterschanks (nur für TDL U-Modelle verfügbar).



Grand Lit
Machen Sie ein Doppelbett aus Ihrem B2-Bett.
Fast oder ausziehbares Doppelbett in U-TDL-Modellen.



Lederbezüge 3 Farben
Sitzgruppe vorne
Sitzgruppe vorne + Dinette



Flächenvorhang



Elektroplatte
Beim 4-flammigen Kocher lässt sich ein Brenner durch eine Elektroplatte ersetzen.



Mikrowelle 800W
Wird unter Kühlschrank oder Arbeitsbank montiert.



Backofen mit Grill
Grill oben im Backofen. Der Ofen hat Innenbeleuchtung, Doppelglastür und Kindersicherung und wird mit Ofenblech und Grillrost geliefert. Inhalt: 20 l. Für Montage in Küchenunter- oder Oberschrank.



DVD/CD (X0223)
mit Fernbedienung Pioneer.



Multimedia-Center (X0247)
CD- und DVD-Player mit Radio sowie MP3-, iPod-, iPhone- und USB-Anschluss. Touch-Screen. (Serienmäßig in Royal- und Royal Hacienda-Modellen)



Lautsprecher (X0010)
5,5" für den Einbau in den Oberschrank hinten für beste Akustik (Lautsprecher vorne serienmäßig).

**Handtuchtrockner (X0268)**

Mit eingebauter Heizschlinge für schnelleres Trocknen.

Handtuchtrockner (X0220)

Ist an den Konvektor angeschlossen. TDL: Platzierung in der Duschkabine.



Säulenstativ für den Tisch.

Palette

2 Stk. (Serienmäßig in LXL und LU-TDL-Modellen)

Angle Sofa

Rundsofa mit Standardtisch.

**Scherenstativ (X0003)**

Ein Tisch mit Scherenstativ lässt sich leichter abklappen, wenn die vordere Sitzgruppe in ein Bett umgebaut werden soll.

**Zentralstaubsauger (X0161)**

Domtic Staubsauger für die bequeme Reinigung. Der lange Schlauch reicht bis ins Vorzelt hinaus. Kompakte, platzsparende Bauweise. Fest in den Bettkasten montiert.

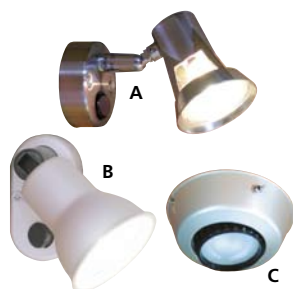
**Leselampe**

A (X0035) B (X0077) C (X0036)

Steckdose 230V:

Einfach / versenkt (X0108)

Außen liegend (X0109)

GLE/XL-Toilettenraum (X0221)

Doppelt (Austausch von Einzel) (X0253)

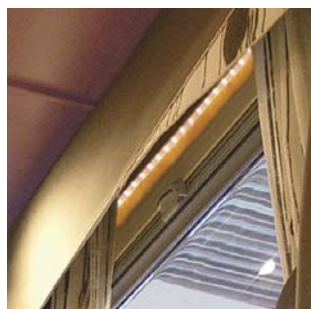
**Leuchtschienenansatz**

(Serienmäßig in Royal).

Dimmer für die Beleuchtung im Fenster (X0250) auf Lichtschiene vorne (X0252)

(Serienmäßig in Royal-Modellen).

**Duschwände**

Jetzt können Sie die Modellreihen GLE und XL mit richtigen Duschwänden bestellen.

**Keramische WC-Schüssel**

Die Toilette hat eine keramische WC-Schüssel – wie zu Hause.

Mannhoher Spiegel (X0227)

Dieser Spiegel wird innen an die Garderobentür montiert.

**Rückfahr-Kamera (X0246)**

Schnurlos mit 3,5" Monitor mit hoher Auflösung.

**Minisafe (X0192)**

Für sichere Aufbewahrung von Wertsachen.

**Nackenkissen (2 Stk.)****Ablage**

Draktablage Küche (X0263)

Extraablage Küche (X0271, X0272)

TV-Ablage in Schlafzimmer (X0258, X0259)

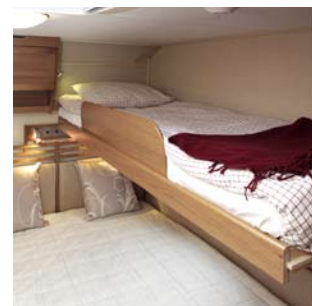
**Oberbetschrank**

Zusätzlicher Schlafplatz, der bei Bedarf ausgeklappt wird und ansonsten als Oberschrank dient. Mit Türen.

Vitrinenschrank mit Holztrü

L1700 (X0266)

L1900 (X0267)

**KABE Guard SMS (X0248)**

GSM- Alarm über das Mobiltelefon. Kontrolle, Überwachung und Steuerung mehrerer Funktionen. Bewegungsmelder und Neigungssensor.

**Gaswarner SafetyGuard (X0015)**

Alarm bei sowohl Betäubungsgasen und Gas.

Sicherheitsalarm (X0186)

Fortschrittlicher Alarm für u.a. Betäubungsgase, Gas und Brandrauch.

**Phone Up**

GSM- Alarm über das Mobiltelefon. Steuerung von Heizung und Kühlschränken. Überwachung von Eingangstür, Spannung und Temperatur.

**Fußbodenheizung AGS II Pro**

Ein Shuntsystem ermöglicht den separaten Betrieb der vier Wärmeschlingen der Fußbodenheizung, was eine gleichmäßige Beheizung gewährleistet.

Schalter für

Fußbodenheizung (X0265)

Zubehör: außen

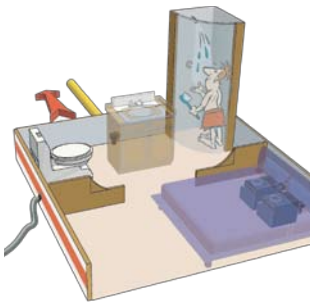

Anschluss an kommunales Wasser-/Abwasser-Netz

Das Abwasser von Küche und Waschraum fließt zuerst durch den Kassetentank der Toilette, bevor es mittels einer Pumpe mit eingebauter „Mühle“ in die Kanalisation des Campingplatzes eingeleitet wird.



Duschanschluss außen (X0100)

Mit Warmwasser (Serienmäßig in Royal-Modellen).



Citywasser-Anschluss (X0187)

Äußere Verlängerung des Duschabflusses (X0201)
Geruchverschluss (X0157)
Wassertank 70 Liter



Gasanschluss außen

Für Gasgrill im Freien.



Außentür mit Spiegel (X0270)



Außentür mit Fenster



Markise (X0230-X0237)

Werksmontierte Markise von Omnistor.

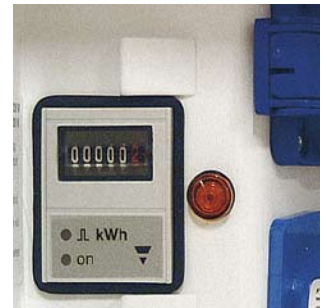

Stromzähler

Fest im Schaltkasten montiert.

Beleuchtung (X0255) im Schaltkasten (Serienmäßig in Royal- und Royal Hacienda-Modellen).



Außenbeleuchtung mit Bewegungsmelder Fernsteuerung (X0159)



Fahrradhalter (X0061)

Wird an die Rückwand montiert. Tragfähigkeit bis 50 kg (2 Fahrräder).

Spritzschutz (X0088) hinter dem Radpaar.



Zusätzliche Lüftungsluke (X0047)

Für das schnelle Lüften des Wohnwagens ist eine Lüftungsluke die beste Alternative. (Alle Wohnwagen haben eine Luke serienmäßig).



Kofferraum

785x275 alt. 1108x275 mm. Schluckt zusätzliches Gepäck.



Heki 2

Dachfenster zum öffnen. Großer Lichteinlass. (Serienmäßig in Royal-Modellen.)



Heki 2 De Luxe (X0176)

Exklusives Dachfenster mit innerer Winterabdeckung und Beleuchtung.



Skyview 700x1300 mm.

Winterabdeckung für Skyview.



Dachreling

Klappleiter (X0264)

Bremsleuchte (X0249) ohne Kabe-Logo.



Solarzellen-Paneel (X0193)
55 W



Parabolantenne
(Nicht in Deutschland)



Getönte Fenster
Schützt sowohl gegen Einsicht als auch vor starker Sonneneinstrahlung.



Klimaanlage (ACC)
Dometic B2200. Mit Luftentfeuchtung für ein angenehmes Innenklima.



Booster (X0053)
Mit einem Booster wird die Batterie während der Fahrt schneller geladen.



KABE AirVent (X0228)
Dachluke mit eingebautem Gebläse für behagliches Innenklima.

Gebläse in Dusche TDL (X0229)
Dachluke (X0222)
mit eingebautem Gebläse



Große Batterie
115 A einschl. Batteriekasten (Serienmäßig in Deutschland).

Gasumschalter (X0004)
(Nicht in Deutschland)

Inverter (X0191)



AC Fresh Light
Dometic FreshLight ist eine neue Art von Klimaanlage mit eingebautem Dachfenster (Serienmäßig in Royal Hacienda).



Ersatzradhalter (X0062)
im Gaskasten (Serienmäßig in Deutschland).



Kräftigeres Stützrad (X0218)

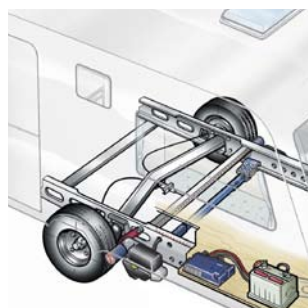

TRUMA Move Control:
Tandemachse (X0216)
Einzelachse (X0217)

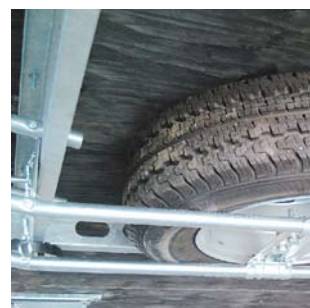

Ersatzradhalter (X0063)
unter dem Fahrwerk.



Glattblech
Glattblech ist derzeit ein großer Designtrend. Das Tüpfelchen auf dem i – die verchromte Leiste um alle Seitenfenster für ein komplettes Ganzheitsbild (Serienmäßig in Royal Hacienda).



Abdeckung (X0269)
Abdeckung mit stabilem Fußtritt für die Anhängerkupplung.



Ersatzrad auf Alu-Felge
(Serienmäßig in Deutschland)
Sicherungssatz (X0160)
für Alu-Felgen.

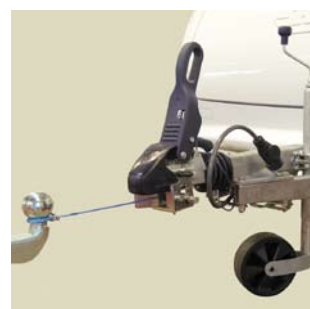

Puller Winch (X0204)
Für das sichere Ankoppeln. Puller Winch ist für die meisten Kugelkupplungen geeignet und wird mit Hilfe eines Sperrschiffs mit 17-mm-Hülse bedient.

Ausstattung Royal Hacienda

		Hacienda 1000 TDL	Hacienda 880 GLE	Hacienda 880 U-TDL	Hacienda 880 E-TDL	Hacienda 880 B-TDL	Hacienda 880 D-TDL	
Karosserie	Grundrissalternativen (KABE Flexlinesystem)	15	15	2	3	1	1	
	Breite: King Size (KS) 2500 mm / Standard (S) 2300 mm	KS	KS	KS	KS	KS	KS	
	Ecoprim-Isolierung (Boden/Decke und Wände) 36 mm / Kunststoffriegel	•	•	•	•	•	•	
	Wagenbreiter Gasflaschenkasten in ABS	•	•	•	•	•	•	
	Voll verzinktes Stahlprofilchassis / Aluminiumfelgen	•	•	•	•	•	•	
	Bogieachse mit Stahltorsionsfederung	•	•	•	•	•	•	
	Antischlingerkupplung	•	•	•	•	•	•	
	Elektronisches Stabilisierungssystem, iDC (Antischleudersystem)	•	•	•	•	•	•	
	Auflaufbremse mit Rückautomatik	•	•	•	•	•	•	
	Glatte Blech	•	•	•	•	•	•	
Fenster / Luken	Getönte Fenster mit Mückennetz und Rollo	•	•	•	•	•	•	
	Alle Fenster ausstellbar	•	•	•	•	•	•	
	Küchenfenster 1000 mm	•	•	•	•	•	•	
	Einstiegstür (Seitz) mit neuem Design, integriertem Mückennetz und beheizter Schwelle.	•	•	•	•	•	•	
	Belüftete Dachluken Mini Heki mit Mückennetz und Verdunklungsrollo	•	•	•	•	•	•	
	Dachfenster Heki De Luxe	•	•	•	•	•	•	
	Belüftungsluke (nicht in B3, B6)	•	•	•	•	•	•	
	Skifach mit ausziehbarem Boden, von außen verschließbare Luke und Beleuchtung	•	•	•	•	•	•	
	Strom / TV	12V-Anschluß mit 13-poligem Stecker, System Jäger	•	•	•	•	•	•
		Lautsprecher vorn und hinten sowie Subwoofer	•	•	•	•	•	•
Multimedia-Center mit CD / DVD		•	•	•	•	•	•	
Einstiegs Garderobe, Ausklappbarer TV-Konsole mit Schnellbefestigung		•	-	-	-	•	•	
TV-Bank / -Schränk		-	•	•	•	-	-	
Servicecenter mit Kontrollkonsole		•	•	•	•	•	•	
Verteilerkasten 230V (16A/10A), mit Sicherungsautomaten / Erdschlußschalter		•	•	•	•	•	•	
Schaltkasten m. äußerer 230V/12V Steckd., Zentralantennenanschl., Ind.-Lampe 230V, Beleuchtung mit Schalter		•	•	•	•	•	•	
Freizeitbatterie 115Ah, 3-Stufen-Batterieladegerät 45A		•	•	•	•	•	•	
Vorzeltbeleuchtung (LED) im Aluminiumprofil		•	•	•	•	•	•	
LED-Beleuchtung in allen Lampen außer in Garderoben und Bettkästen		•	•	•	•	•	•	
Dimmer vord. Deckenbeleucht., 12V / 230V-Antennenanschl. hinten + 12V am Fensterbrett		•	•	•	•	•	•	
Lichtleiste Fenster, dimmer an der Sitzgruppe vorne, indirekte Deckenbeleuchtung		•	•	•	•	•	•	
Garderoben- und Nachtbeleuchtung sowie Beleuchtung in den Bettladen		•	•	•	•	•	•	
Küche / Toilette / HWS	Kühlschrank 230V / 12V / Gas (Volumen 190 l. Kühlfach 35 l.)	•	•	•	•	•	•	
	Toilettenraum (D = Duschkabine, H = Duschwanne und Handdusche, T = Duschkabine Zubehör)	D	H/T	D	D	D	D	
	Drehbares WC mit Außenentleerung	•	•	•	•	•	•	
	Automatisches Wassersystem mit Citywasser-Anschluss / Warmwasserbereiter	•	•	•	•	•	•	
	Eingebauter Abwassertank (34 l.) und äußerer Abwassersack	•	•	•	•	•	•	
	Einhebel-Mischer, außenliegende, in Küche und Toilette	•	•	•	•	•	•	
	Arbeitsbank mit Induktionskochfeld, 2-flammigem Gasherd und Grillöfen	•	•	•	•	•	•	
	Dunstabzug mit Motor, Fettfilter und Beleuchtung	•	•	•	•	•	•	
	Geschirrspülmaschine + Mikrowelle	•	•	•	•	•	•	
	Wassertank 40 l mit äußerem Einfüllstutzen	•	•	•	•	•	•	
Heizung	Anschluss für äußere Dusche	•	•	•	•	•	•	
	Alde Compact 3010 Zentralheizung mit „Touch-Screen“- Anzeige für Uhrzeit, Innen- und Außentemperatur	•	•	•	•	•	•	
	Belastungswächter, der den Stromverbrauch des Heizkessels automatisch regelt	•	•	•	•	•	•	
	12V / 230V Pumpe / 3-Stufen-Elektroheizpatrone 230V, 3 kW	•	•	•	•	•	•	
	Doppelte Temperaturgeber	•	•	•	•	•	•	
	Autom. Fußbodenheizung - 4 Heizschlingen und Shuntsystem (AGS II Pro)	•	•	•	•	•	•	
Sonstige Ausrüstung	Trockenschrank mit Auffangschale und Ventilation	•	•	•	•	•	•	
	Mülleimer für Abfallsortierung	•	•	•	•	•	•	
	KABE Phone Up	•	•	•	•	•	-	
	Falttür (V=Vorhang)	• / V	•	V	V	•	V	
	Äußerer Gasgrill-Anschluss am Gaskasten	•	•	•	•	•	•	
	Zentralstaubsauger	•	•	•	•	•	•	
	Einheitliches Schloss-System mit einem Universalschlüssel	•	•	•	•	•	•	
	Tisch mit Entlastungsplatte (B = Tischgestell, S = Scherengestell)	B	B	B	B	S	S	
	Federkernmatratze 12 cm + Matratzenauflage 6 cm (nicht für Stock-/Oberbetten)	•	•	•	•	•	•	
	VarioVent - einzigartiges Lüftungssystem	•	•	•	•	•	•	
Klimaanlage	Klimaanlage	•	•	•	•	•	•	
	IR-Alarm / Feuermelder / Dichtheitsindikator	•	•	•	•	•	•	

Recht auf Konstruktions- und Layoutänderungen vorbehalten. Die abgebildeten Fahrzeuge zeigen zum Teil Sonderausstattungen.

GEWICHTE		Totalgewicht	Eigengewicht	Persönl. und Extraausrüstung
Briljant XL	Standardbreite	1600	1200	400
	King Size	1600	1260	340
Smaragd XL	Standardbreite	1600	1295	305
	King Size	1600	1320	280
Smaragd GLE ¹⁾	Standardbreite	1700	1300	400
	King Size	1700	1350	350
Ametist GLE ¹⁾	Standardbreite	1700	1330	370
	King Size	1700	1395	305
Ametist XL ¹⁾	Standardbreite	1700	1300	400
	King Size	1700	1365	335
Ametist GDL ¹⁾	Standardbreite			
	King Size	1700	1410	290
Safir E- / U-TDL ¹⁾	Standardbreite	1700	1360	340
	King Size	1700	1430	270
Safir GLE ¹⁾	Standardbreite	1700	1345	355
	King Size	1700	1415	285
Safir XL ¹⁾	Standardbreite	1700	1340	360
	King Size	1700	1390	310
Onyx GLE ¹⁾	Standardbreite	1700	1405	295
	King Size	1700	1485	215
Onyx GXL ¹⁾	Standardbreite	1700	1405	295
	King Size	1700	1485	215
Diamant GLE	Standardbreite			
	King Size	2000	1615	385
Diamant GXL	Standardbreite			
	King Size	2000	1615	385
Diamant E- / U-TDL	Standardbreite			
	King Size	2000	1620	380
Amber BGXL	Standardbreite			
	King Size	2000	1740	260
Amber GLE	Standardbreite			
	King Size	2000	1730	270
Royal 520 XL ¹⁾	Standardbreite	1600	1330	270
	King Size	1600	1370	230
Royal 560 LGLE	Standardbreite	1700	1380	320
	King Size	1700	1445	255
Royal 560 LXL ¹⁾	Standardbreite			
	King Size	1700	1435	265
Royal 560 XL ¹⁾	Standardbreite	1700	1370	330
	King Size	1700	1435	265
Royal 590 LGLE	Standardbreite	1700	1395	305
	King Size	1700	1465	235
Royal 590 XL ¹⁾	Standardbreite	1700	1390	310
	King Size	1700	1450	250
Royal 590 LXL ¹⁾	Standardbreite			
	King Size	1700	1450	250
Royal 610 DXL ¹⁾	Standardbreite	1700	1430	270
	King Size	1700	1490	210
Royal 610 LDXL ¹⁾	Standardbreite			
	King Size	1700	1490	210
Royal 720 GXL	Standardbreite			
	King Size	2000	1675	325
Royal 720 GLE	Standardbreite			
	King Size	2000	1675	325
Royal 720 E- / U-TDL	Standardbreite			
	King Size	2000	1675	325
Royal 720 LU-TDL	Standardbreite			
	King Size	2000	1675	325
Royal 750 GLE	Standardbreite			
	King Size	2000	1730	270
Royal 750 DGLE	Standardbreite			
	King Size	2000	1750	250
Royal 780 E- / U-TDL	Standardbreite			
	King Size	2000	1790	210
Royal 780 GLE	Standardbreite			
	King Size	2000	1790	210
Royal 780 BGXL	Standardbreite			
	King Size	2000	1790	210
Royal 780 GDL	Standardbreite			
	King Size	2000	1800	200
Hacienda 880 B- / D-TDL	Standardbreite			
	King Size	2650	2140	510
Hacienda 880 E- / U-TDL	Standardbreite			
	King Size	2650	2140	510
Hacienda 880 GLE	Standardbreite			
	King Size	2650	2140	510
Hacienda 1000 TDL	Standardbreite			
	King Size	2650	2260	390

Bei Gewichtsangaben sind - bedingt durch die Verarbeitung natürlicher Werkstoffe - Abweichungen von bis zu 5% möglich. Bei Einbau von Zubehör erhöht sich die Masse in fahrbereitem Zustand. Alle Maßgaben sind unverbindlich und können geringfügigen Veränderungen unterliegen. Die Wasserversorgungsanlage entspricht dem Stand der Technik 10/2007 (2002/72/EG). Die Masse im fahrbereiten Zustand beinhaltet das Eigengewicht des serienmäßigen Caravans zuzüglich der Grundausstattung. Die Grundausstattung umfasst eine vollständig gefüllte 11 kg Gasflasche, den zu 100% gefüllten Frischwassertank und eine Kabeltrommel. Die Grundausstattung beträgt 87 kg.

HINWEIS!

Bei Wahl von glattem Blech reduziert sich die zulässige Zuladung je nach Modell um 15-25 kg.

¹⁾ Gesamtgewicht 1900 kg als Option

Ausstattung Royal

	Royal 780 GDL	Royal 780 E-TDL	Royal 780 U-TDL	Royal 780 GLE	Royal 780 BGXL	Royal 750 DGLE	Royal 750 GLE	Royal 720 LU-TDL	Royal 720 U-TDL	Royal 720 E-TDL	Royal 720 GLE	Royal 720 GXL	Royal 610 LDXL	Royal 610 DXL	Royal 590 LXL	Royal 590 XL	Royal 590 LGLE	Royal 560 XL	Royal 560 LXL	Royal 560 LGLE	Royal 520 XL	
Karosserie	Grundrüßalternativen (KABE Flexlinesystem)	1	3	2	14	2	14	15	2	2	2	14	2	2	2	2	14/8	2	2	1	2	
	Breite: King Size (KS) 2500 mm / Standard (S) 2300 mm	KS	KS	KS	KS	KS	KS	KS	KS	KS	KS	KS	KS	KS/S	KS	KS/S	KS/S	KS/S	KS	KS/S	KS/S	KS/S
	Ecoprim-Isolierung (Boden/Decke und Wände) 36 mm / Kunststoffriegel	•	•	•	•	•	•	•	•	•	•	•	•	•	•	•	•	•	•	•	•	•
	Wagenbreiter Gasflaschenkasten in ABS	•	•	•	•	•	•	•	•	•	•	•	•	•	•	•	•	•	•	•	•	•
	Voll verzinktes Stahlprofilchassis / Aluminiumfelgen	•	•	•	•	•	•	•	•	•	•	•	•	•	•	•	•	•	•	•	•	•
	Achse mit Stahltorsionsfederung (E = Einzelachse, B = Bogieachse)	B	B	B	B	B	B	B	B	B	B	B	B	E	E	E	E	E	E	E	E	E
	Antischlingerkupplung	•	•	•	•	•	•	•	•	•	•	•	•	•	•	•	•	•	•	•	•	•
	Elektronisches Stabilisierungssystem, iDC (Antischleudersystem)	•	•	•	•	•	•	•	•	•	•	•	•	•	•	•	•	•	•	•	•	•
	Auflaufbremse mit Rückautomatik	•	•	•	•	•	•	•	•	•	•	•	•	•	•	•	•	•	•	•	•	•
	Glatte Blech	-	-	-	-	-	-	-	-	-	-	-	-	-	-	-	-	-	-	-	-	-
Fenster / Luken	Getönte Fenster mit Mückennetz und Rollo	•	•	•	•	•	•	•	•	•	•	•	•	•	•	•	•	•	•	•	•	
	Alle Fenster ausstellbar	•	•	•	•	•	•	•	•	•	•	•	•	•	•	•	•	•	•	•	•	
	Küchenfenster	•	•	•	•	•	•	•	•	•	•	•	•	•	•	•	•	•	•	•	•	
	Einstiegstür (Seitz) mit neuem Design, integriertem Mückennetz und beheizter Schwelle	•	•	•	•	•	•	•	•	•	•	•	•	•	•	•	•	•	•	•	•	
	Belüftete Dachluken Mini Heki mit Mückennetz und Verdunkelungsrollo	•	•	•	•	•	•	•	•	•	•	•	•	•	•	•	•	•	•	•	•	
	Dachfenster Heki 2	•	•	•	•	•	•	•	•	•	•	•	•	•	•	•	•	•	•	•	•	
	Belüftungsluke (nicht in B3, B6)	•	•	•	•	•	•	•	•	•	•	•	•	•	•	•	•	•	•	•	•	
	Skifach mit ausziehbarem Boden, von außen verschleißbare Luke und Beleuchtung	•	•	•	•	•	•	•	•	•	•	•	•	•	•	•	•	•	•	•	•	
Strom / TV	12V-Anschluß mit 13-poligem Stecker, System Jäger	•	•	•	•	•	•	•	•	•	•	•	•	•	•	•	•	•	•	•	•	
	Lautsprecher vorn und hinten sowie Subwoofer	•	•	•	•	•	•	•	•	•	•	•	•	•	•	•	•	•	•	•	•	
	Multimedia-Center mit CD / DVD	•	•	•	•	•	•	•	•	•	•	•	•	•	•	•	•	•	•	•	•	
	Einstiegs Garderobe, U=Ausklappbarer TV-Konsole mit Schnellbefestigung	•/U	•/U	-	-	•/U	•/U	•/U	•	•/U	•/U	•/U	-	•	•	•	•/U	•/U	•/U	•	-	•/U
	TV-Bank / -Schrank	-	-	•	•	-	-	-	•	-	-	-	•	-	•	-	-	-	-	•	•	-
	Servicecenter mit Kontrollkonsole	•	•	•	•	•	•	•	•	•	•	•	•	•	•	•	•	•	•	•	•	
	Verteilerkasten 230V (16A/10A), mit Sicherungsautom. / Erdschlußschalter	•	•	•	•	•	•	•	•	•	•	•	•	•	•	•	•	•	•	•	•	
	Schaltkasten m. äußerer 230V / 12V Steckd., Zentralantennenanschl., Ind.-Lampe 230V, Beleuchtung mit Schalter	•	•	•	•	•	•	•	•	•	•	•	•	•	•	•	•	•	•	•	•	
	Freizeitbatterie 115Ah, 3-Stufen-Batterieladegerät 30A	•	•	•	•	•	•	•	•	•	•	•	•	•	•	•	•	•	•	•	•	
	Vorzeltbeleuchtung (LED) im Aluminiumprofil	•	•	•	•	•	•	•	•	•	•	•	•	•	•	•	•	•	•	•	•	
	LED-Beleuchtung in allen Lampen außer in Garderoben und Bettkästen	•	•	•	•	•	•	•	•	•	•	•	•	•	•	•	•	•	•	•	•	
	Dimmer vord. Deckenbeleucht., 12V / 230V-Antennenanschl. hinten + 12V am Fensterbrett	•	•	•	•	•	•	•	•	•	•	•	•	•	•	•	•	•	•	•	•	
	Lichtleiste Fenster, dimmer an der Sitzgruppe vorne, indirekte Deckenbeleuchtung	•	•	•	•	•	•	•	•	•	•	•	•	•	•	•	•	•	•	•	•	
	Garderoben- und Nachtbeleuchtung sowie Beleuchtung in den Bettladen	•	•	•	•	•	•	•	•	•	•	•	•	•	•	•	•	•	•	•	•	
Küche / Toilette / HWS	Kühlschrank 230V / 12V / Gas (Volumen 190 l. Kühlfach 35 l.)	•	•	•	•	•	•	•	•	•	•	•	•	•	•	•	•	•	•	•		
	Duschkabine (H=Duschwanne und Handdusche, T=Duschkabine Zubehör)	•	•	•	H/T	H/T	•	H/T	•	•	H/T	H/T	•	•	H/T	H/T	H/T	H/T	H/T	H/T		
	Drehbares WC mit Außenentleerung	•	•	•	•	•	•	•	•	•	•	•	•	•	•	•	•	•	•	•		
	Autom. Wassersystem mit Citywasser-Anschluss / Warmwasserbereiter	•	•	•	•	•	•	•	•	•	•	•	•	•	•	•	•	•	•	•		
	Eingebauter Abwassertank (34 l.) und äußerer Abwassersack	•	•	•	•	•	•	•	•	•	•	•	•	•	•	•	•	•	•	•		
	Einhebel-Mischer, außenliegende, in Küche und Toilette	•	•	•	•	•	•	•	•	•	•	•	•	•	•	•	•	•	•	•		
	Spüle/Kocher: 4 Flammen mit Grill	•	•	•	•	•	•	•	•	•	•	•	•	•	•	•	•	•	•	•		
	Dunstabzug mit Motor, Fettfilter und Beleuchtung	•	•	•	•	•	•	•	•	•	•	•	•	•	•	•	•	•	•	•		
	Geschirrspülmaschine + Mikrowelle	-	-	-	-	-	-	-	-	-	-	-	-	-	-	-	-	-	-	-		
	Wassertank 40 l mit äußerem Einfüllstutzen	•	•	•	•	•	•	•	•	•	•	•	•	•	•	•	•	•	•	•		
Anschluss für äußere Dusche	•	•	•	•	•	•	•	•	•	•	•	•	•	•	•	•	•	•	•			
Heizung	Alde Compact 3010 Zentralheizung mit „Touch-Screen“-Anzeige für Uhrzeit, Innen- und Außentemperatur	•	•	•	•	•	•	•	•	•	•	•	•	•	•	•	•	•	•	•		
	Belastungswächter, der den Stromverbrauch des Heizkessels automatisch regelt	•	•	•	•	•	•	•	•	•	•	•	•	•	•	•	•	•	•	•		
	12V / 230V Pumpe, 3-Stufen-Elektroheizpatrone 230V, 3 kW	•	•	•	•	•	•	•	•	•	•	•	•	•	•	•	•	•	•	•		
	Doppelte Temperaturgeber	•	•	•	•	•	•	•	•	•	•	•	•	•	•	•	•	•	•	•		
	Autom. Fußbodenheizung - 4 Heizschlingen und Shuntsystem (AGS II Pro)	•	•	•	•	•	•	•	•	•	•	•	•	•	•	•	•	•	•	•		
	Trockenschrank mit Auffangschale und Ventilation	•	•	•	•	•	•	•	•	•	•	•	•	•	•	•	•	•	•	•		
Sonstige Ausrüstung	Mülleimer für Abfallsortierung	•	•	•	•	•	•	•	•	•	•	•	•	•	•	•	•	•	•			
	KABE Phone Up	-	-	-	-	-	-	-	-	-	-	-	-	-	-	-	-	-	-			
	Falttür (V = Vorhang)	•/V	V	V	•	•	•	V	V	V	•	V	V	V	V	V	V	V	V			
	Äußerer Gasgrill-Anschluss am Gaskasten	•	•	•	•	•	•	•	•	•	•	•	•	•	•	•	•	•	•	•		
	Zentralstaubsauger	-	-	-	-	-	-	-	-	-	-	-	-	-	-	-	-	-	-			
	Einheitliches Schloss-System mit einem Universalschlüssel	•	•	•	•	•	•	•	•	•	•	•	•	•	•	•	•	•	•	•		
	Tisch mit Entlastungsplatte (B = Tischgestell, S = Scherengestell, P = Säulentisch)	B	B	B	B	S	B	B	P	B	S	B	B	P	B	P	B	S	B			
	Federkernmatratze 12 cm + Matratzenauflage 6 cm (nicht für Stock-/Oberbetten)	•	•	•	•	•	•	•	•	•	•	•	•	•	•	•	•	•	•	•		
	VarioVent - einzigartiges Lüftungssystem	•	•	•	•	•	•	•	•	•	•	•	•	•	•	•	•	•	•	•		
Klimaanlage	-	-	-	-	-	-	-	-	-	-	-	-	-	-	-	-	-	-				
IR-Alarm / Feuermelder / Dichtheitsindikator	•	•	•	•	•	•	•	•	•	•	•	•	•	•	•	•	•	•	•			

Recht auf Konstruktions- und Layoutänderungen vorbehalten. Die abgebildeten Fahrzeuge zeigen zum Teil Sonderausstattungen.

Ausstattung Edelsteine

		Amber GLE	Amber BGXL	Diamant E-TDL	Diamant U-TDL	Diamant GLE	Diamant GXL	Onyx GXL	Onyx GLE	Safir GLE	Safir E-TDL	Safir U-TDL	Safir XL	Ametist GDL	Ametist XL	Ametist GLE	Smaragd GLE	Smaragd XL	Brijuant XL	
Karosserie	Grundrößalternativen (KABE Flexlinesystem)	14	2	2	2	14	2	2	14/8	14/8	2	2	2	1	2	14/8	1	2	2	
	Breite: King Size (KS) 2500 mm / Standard (S) 2300 mm	KS	KS	KS	KS	KS	KS	KS/S	KS/S	KS/S	KS/S	KS/S	KS/S	KS	KS/S	KS/S	KS/S	KS/S	KS/S	
	Ecoprim-Isolierung (Boden/Decke und Wände) 36 mm / Kunststoffriegel	•	•	•	•	•	•	•	•	•	•	•	•	•	•	•	•	•	•	•
	Wagenbreiter Gasflaschenkasten in ABS	•	•	•	•	•	•	•	•	•	•	•	•	•	•	•	•	•	•	•
	Voll verzinktes Stahlprofilchassis / Aluminiumfelgen	•	•	•	•	•	•	•	•	•	•	•	•	•	•	•	•	•	•	•
	Achse mit Stahltorsionsfederung (E = Einzelachse, B = Bogieachse)	B	B	B	B	B	B	E	E	E	E	E	E	E	E	E	E	E	E	E
	Antischlingerkupplung	•	•	•	•	•	•	•	•	•	•	•	•	•	•	•	•	•	•	•
	Elektronisches Stabilisierungssystem, iDC (Antischleudersystem)	•	•	•	•	•	•	•	•	•	•	•	•	•	•	•	•	•	•	•
	Auflaufbremse mit Rückautomatik	•	•	•	•	•	•	•	•	•	•	•	•	•	•	•	•	•	•	•
	Glatte Blech	-	-	-	-	-	-	-	-	-	-	-	-	-	-	-	-	-	-	-
Fenster / Luken	Getönte Fenster mit Mückennetz und Rollo	•	•	•	•	•	•	•	•	•	•	•	•	•	•	•	•	•	•	
	Alle Fenster ausstellbar	•	•	•	•	•	•	•	•	•	•	•	•	•	•	•	•	•	•	
	Küchenfenster	•	•	•	•	•	•	•	•	•	•	•	•	•	•	•	•	•	•	
	Einstiegstür (Seitz) mit neuem Design, integriertem Mückennetz und beheizter Schwelle	•	•	•	•	•	•	•	•	•	•	•	•	•	•	•	•	•	•	
	Belüftete Dachluken Mini Heki mit Mückennetz und Verdunkelungsrollo	•	•	•	•	•	•	•	•	•	•	•	•	•	•	•	•	•	•	
	Dachfenster	-	-	-	-	-	-	-	-	-	-	-	-	-	-	-	-	-	-	
	Belüftungsluke (nicht in B3, B6)	•	•	•	•	•	•	•	•	•	•	•	•	•	•	•	•	•	•	
Strom / TV	Skifach mit ausziehbarem Boden, von außen verschließbare Luke und Beleuchtung	•	•	•	•	•	•	•	•	•	•	•	•	•	•	•	•	•	•	
	12V-Anschluß mit 13-poligem Stecker, System Jäger	•	•	•	•	•	•	•	•	•	•	•	•	•	•	•	•	•	•	
	Lautsprecher vorn Standard / vorbereitet für Lautsprecher hinten	•	•	•	•	•	•	•	•	•	•	•	•	•	•	•	•	•	•	
	Für eingebauten CD / DVD-Player vorbereitet	•	•	•	•	•	•	•	•	•	•	•	•	•	•	•	•	•	•	
	Einstiegs Garderobe, Ausklappbarer TV-Konsole mit Schnellbefestigung	-	•	•	•	•	-	-	•	•	-	•	-	•	-	•	-	•	-	
	TV-Bank / -Schrank	•	-	-	-	-	•	•	-	-	•	-	-	•	-	•	-	•	-	
	Servicecenter mit Kontrollkonsole	•	•	•	•	•	•	•	•	•	•	•	•	•	•	•	•	•	•	
	Verteilerkasten 230V (16A/10A), mit Sicherungsautom. / Erdschlußschalter	•	•	•	•	•	•	•	•	•	•	•	•	•	•	•	•	•	•	
	Schaltkasten m. äußerer 230V / 12V Steckd., Zentralantennenanschl., Ind.-Lampe 230V	•	•	•	•	•	•	•	•	•	•	•	•	•	•	•	•	•	•	
	Freizeitbatterie 115Ah, 3-Stufen-Batterieladegerät 30A	•	•	•	•	•	•	•	•	•	•	•	•	•	•	•	•	•	•	
	Vorzeltbeleuchtung (LED) im Aluminiumprofil	•	•	•	•	•	•	•	•	•	•	•	•	•	•	•	•	•	•	
	LED-Beleuchtung in allen Lampen außer in Garderoben und Bettkästen	•	•	•	•	•	•	•	•	•	•	•	•	•	•	•	•	•	•	
	Dimmer vord. Deckenbeleucht., 12V / 230V-Antennenanschl. hinten + 12V am Fensterbrett	•	•	•	•	•	•	•	•	•	•	•	•	•	•	•	•	•	•	
Indirekte Deckenbeleuchtung hinten	•	•	•	•	•	•	•	•	•	•	•	•	•	•	•	•	•	•		
Garderoben- und Nachtbeleuchtung sowie Beleuchtung in den Bettladen	•	•	•	•	•	•	•	•	•	•	•	•	•	•	•	•	•	•		
Küche / Toilette / HWS	Kühlschrank 230V / 12V / Gas (Volumen 122 l. Kühlfach 12 l.)	•	•	•	•	•	•	•	•	•	•	•	•	•	•	•	•	•	•	
	Duschkabine (D), Duschwanne und Handdusche (H), Kabine Zubehör (T)	H/T	H/T	D	D	H/T	H/T	H/T*	H/T	H/T	D	D	H/T*	H	H/T*	H/T	H/T	H/T*	H/T*	
	Drehbares WC mit Außenentleerung	•	•	•	•	•	•	•	•	•	•	•	•	•	•	•	•	•	•	
	Automatisches Wassersystem / Warmwasserbereiter	•	•	•	•	•	•	•	•	•	•	•	•	•	•	•	•	•	•	
	Eingebauter Abwassertank (34 l.) und äußerer Abwassersack	•	•	•	•	•	•	•	•	•	•	•	•	•	•	•	•	•	•	
	Einhebel-Mischer, außenliegende, in Küche und Toilette	•	•	•	•	•	•	•	•	•	•	•	•	•	•	•	•	•	•	
	Spüle/Kocher: 3 Flammen	•	•	•	•	•	•	•	•	•	•	•	•	•	•	•	•	•	•	
	Dunstabzug mit Motor, Fettfilter und Beleuchtung	•	•	•	•	•	•	•	•	•	•	•	•	•	•	•	•	•	•	
	Geschirrspülmaschine + Mikrowelle	-	-	-	-	-	-	-	-	-	-	-	-	-	-	-	-	-	-	
	Wassertank 40 l mit äußerem Einfüllstutzen	•	•	•	•	•	•	•	•	•	•	•	•	•	•	•	•	•	•	
Anschluss für äußere Dusche	-	-	-	-	-	-	-	-	-	-	-	-	-	-	-	-	-	-		
Heizung	Alde Compact 3010 Zentralheizung mit „Touch-Screen“-Anzeige für Uhrzeit, Innen- und Außentemperatur	•	•	•	•	•	•	•	•	•	•	•	•	•	•	•	•	•	•	
	Belastungswächter, der den Stromverbrauch des Heizkessels automatisch regelt	•	•	•	•	•	•	•	•	•	•	•	•	•	•	•	•	•	•	
	12V / 230V Pumpe / 3-Stufen-Elektroheizpatrone 230V, 3 kW	•	•	•	•	•	•	•	•	•	•	•	•	•	•	•	•	•	•	
	Doppelte Temperaturgeber	•	•	•	•	•	•	•	•	•	•	•	•	•	•	•	•	•	•	
	Autom. Fußbodenheizung mit 4 Heizschlingen (AGS II)	•	•	•	•	•	•	•	•	•	•	•	•	•	•	•	•	•	•	
	Trockenschrank mit Auffangschale und Ventilation	•	•	•	•	•	•	•	•	•	•	•	•	•	•	•	•	•	•	
Sonstige Ausrüstung	Mülleimer für Abfallsortierung	•	•	•	•	•	•	•	•	•	•	•	•	•	•	•	•	•		
	KABE Phone Up	-	-	-	-	-	-	-	-	-	-	-	-	-	-	-	-	-		
	Falttür (V = Vorhang)	•	•	V	V	•	V	V	•	V	V	V	V	V	V	V	V	V	-	
	Äußerer Gasgrill-Anschluss am Gaskasten	•	•	•	•	•	•	•	•	•	•	•	•	•	•	•	•	•	•	
	Zentralstaubsauger	-	-	-	-	-	-	-	-	-	-	-	-	-	-	-	-	-		
	Einheitliches Schloss-System mit einem Universalschlüssel	•	•	•	•	•	•	•	•	•	•	•	•	•	•	•	•	•	•	
	Tisch mit Entlastungsplatte (B = Tischgestell, S = Scherengestell, V = wandmontiert)	B	S	S	B	B	B	S	B	B	S	S	B	B	B	S	V	S	V	
	Federkernmatratze 12 cm + Matratzenauflage 6 cm (nicht für Stock-/Oberbetten)	•	•	•	•	•	•	•	•	•	•	•	•	•	•	•	•	•	•	
	VarioVent - einzigartiges Lüftungssystem	•	•	•	•	•	•	•	•	•	•	•	•	•	•	•	•	•	•	
	Klimaanlage	-	-	-	-	-	-	-	-	-	-	-	-	-	-	-	-	-	-	
IR-Alarm / Feuermelder / Dichtheitsindikator	•	•	•	•	•	•	•	•	•	•	•	•	•	•	•	•	•	•		

Eventuelle Druckfehler vorbehalten.

T* = KS

DE



www.kabe.se/de

Ihr KABE-Händler