

2010

# KABE



EINEN SCHRITT VORAUSS...

DE

## Immer vorwärts streben, ohne je wirklich anzukommen.

Die Hersteller robuster Wohnwagen folgen derselben Philosophie wie die Anwender derselben: Sie lieben es, neue Wege zu erforschen. Sie sind zufrieden, wenn sie ihr Ziel erreicht haben, freuen sich aber auch immer wieder darauf, zu neuen Zielen aufzubrechen. Sie sind stets neugierig darauf, was die nächste Reise für sie bereit hält. Sie wollen vorwärts streben, ohne je wirklich anzukommen. Reiselust und Heimweh - für uns ist das kein Gegensatz, sondern vielmehr die Motivation, Wohnwagen mit der berühmten KABE-Qualität zu bauen.

Die KABE-Wohnwagen von heute sind das Ergebnis unserer über 50-jährigen Erfahrung im Wohnwagenbau hier in Tenhult, in der südschwedischen Region Småland. Wir haben nie den Weg des geringsten Widerstands eingeschlagen, sondern immer nach neuen Lösungen und Werkstoffen gesucht, die das Leben im Wohnwagen einfacher und bequemer machen. Jeder KABE-Wohnwagen enthält zahlreiche smarte, zum Patent angemeldete Lösungen aus unserer eigenen Entwicklungsabteilung. Der Unterschied ist, wenn auch nicht immer auf den ersten Blick erkennbar, so doch deutlich fühlbar. Unsere Lösungen für u.a. Heizung, Lüftung, Dichtungen und Fenster haben dazu beigetragen, dass unsere Kunden mit jedem Jahr in Ihrem KABE-Wohnwagen immer noch etwas zufriedener werden.



## INHALT

Im Winter merken Sie, dass Ihr KABE-Wohnwagen wirklich hält, was wir versprechen .....	4-5
Nehmen Sie uns unter die Lupe und vergleichen Sie uns mit unseren Konkurrenten.	
Den großen Unterschied werden Sie jedoch erst in einigen Jahren feststellen .....	6-7
Für Ihr zweites Zuhause sollten Sie erstklassige Lösungen fordern.....	8-9
Modellreihe Edelstein - seit über 40 Jahren perfektionieren wir diese Serie .....	10-27
Modellreihe Royal - wenn Sie von unserer gesamten Erfahrung profitieren wollen.....	28-39
Modellreihe Royal Hacienda - Caravaning ist mehr als ein Lebensstil.....	40-45
Zubehör, Textilien, Ausrüstungsspezifikation und Gewichte .....	46-53



## Im Winter merken Sie, dass Ihr KABE-Wohnwagen wirklich hält, was wir versprechen.

Ein Wohnwagen von KABE ist immer zu Abenteuern aufgelegt - auch mitten im Winter. Die serienmäßige Fußbodenheizung sorgt für behagliche Wärme im Wohnwagen, selbst wenn draußen bei Temperaturen weit unter dem Gefrierpunkt eisige Winde wehen. Für uns ist das eine Selbstverständlichkeit - für unsere Konkurrenten nicht immer. Die hervorragende Isolierung in Wänden, Boden und Decke erfüllt seine Funktion zu jeder Jahreszeit. Im Sommer hält sie die Hitze draußen, im Winter schützt sie vor der Kälte. Die Lüftung ist ein anderes wichtiges Detail, wobei Wetterschwankungen eine große Herausforderung darstellen. Ein komfortables Innenklima ist eine Wissenschaft für sich, und hier haben wir keine Mühen



gespart. Ob Sie einen kleinen oder einen großen KABE-Wohnwagen haben, spielt keine Rolle. Die Lüftung muss bestens funktionieren, damit Ihr Winterurlaub ein ebenso angenehmes Erlebnis wird wie Ihr Sommerurlaub. Mit einem KABE haben Sie eine eigene Berghütte, die immer startbereit ist. Schließen Sie einfach außen einen 230-V-Stromanschluss an. Mit dem neuen KABE-Phone-Up-System können Sie per Telefonanruf oder SMS jederzeit die gewünschte Temperatur im Wohnwagen einstellen.



# Nehmen Sie uns unter die Lupe und vergleichen Sie uns mit unseren Konkurrenten. Den großen Unterschied werden Sie jedoch erst in einigen Jahren feststellen.

Für uns sind die kleinen Details nicht nur Details, sondern das Wesentliche. Das merken Sie schon in der ersten Kurve auf der ersten Reise mit Ihrem KABE. Den großen Unterschied werden Sie jedoch nach einigen Jahren feststellen - nicht zuletzt in Form eines stabilen Wiederverkaufswertes. Neue Lösungen haben für uns nur einen Wert, wenn Sie einfach und deutlich sind und eine selbstverständliche Funktion erfüllen. Darin sehen wir die große Herausforderung! In einer der modernsten Produktionsanlagen der Welt bürgen wir für die präzise und dichte Montage - bis ins kleinste Detail. Hightech ist jedoch nicht alles. Die Ideen für smarte Lösungen entspringen den Köpfen unserer erfahrenen Mitarbeiter, die stolz auf Ihren Beruf sind.



## Stabiles und sicheres Fahrwerk

Das Fahrwerk ist aus feuerverzinkten Stahlprofilen hergestellt. Zwischenträger sorgen für optimale Festigkeit und Stabilität. Zur erhöhten Sicherheit nehmen zusätzliche Streben an den äußeren Längsträgern einen Teil des Gewichts auf.



## Gute Straßenlage

Stahltorsionsachsen sind für maximale Lasten mit unveränderter Federung konzipiert. 8-Lagen-Reifen (Einzelachse), 14" Niederquerschnittsreifen (Tandemachse) und Schlingerdämpfer WS 3000.



## Praktischer Winteranschluss

Wir haben es Ihnen leicht gemacht, die elektrische Heizpatrone auch dann einzuschalten, wenn der Wohnwagen im Winter abgestellt ist. Sie brauchen lediglich einen 230V Stromanschluss an die äußere Steckdose anschließen. Praktisch und bequem!



## Maximaler Wärmeaustausch, minimaler Kaltluftzug

Zur Vermeidung von Kaltluftzug nehmen wir es mit der Isolierung an Frischluftventilen und Heizkonvektoren besonders ernst. Das optimiert den Wärmeaustausch und verhindert den Kaltluftzug im Wohnwagen.



## Wirkungsvolle Feuchtsolisierung

Kunststoffriegel isolieren besser als Holzriegel und gewährleisten auch einen besseren Verbund der unterschiedlichen Karosserieteile. KABE hat für besonders feuchtanfällige Karosserieteile Kunststoffriegel mit eingegossenen Luftkanälen konstruiert und zum Patent angemeldet.



## Robuste und feuchtsichere Karosserie

Die Karosserie ist nach dem Sandwich-Prinzip aufgebaut: Außenblech, 36-mm-Ecoprim-Isolierung mit geschlossenen Zellen, Innenwand und Wandtapete. Diese Konstruktion gewährleistet maximale Festigkeit und Dichtigkeit.





#### TV-Anschluss vorbereitet

Unsere Wohnwagen sind für Antennen mit digitalem wie auch analogem TV-Empfang, 12V-Verstärker und -Antenne vorbereitet. 12V-Anschlüsse sind an drei Stellen angebracht: an der TV-Bank, im Schlafabteil sowie im äußeren Schaltkasten.

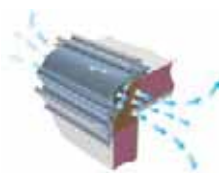

#### Sichere Verbindungen

KABE montiert ein einzigartiges, eigenkonstruiertes und besonders breites Aluminiumprofil an der Verbindung zwischen Dach und Seitenwänden. Die wohl durchdachte Konstruktion umfasst einen Luftspalt zur Belüftung des Verbindungsbereichs. In das Profil ist auch eine Vorzelt-Schiene integriert.



#### Garantiert dicht

Die Verbindungen zwischen Dach und Wänden werden zunächst mit einer elastischen Butylmasse sorgfältig abgedichtet. Danach biegen wir das Dachblech großzügig über das Wandblech, um jegliche Undichtigkeit auszuschließen.



#### Elastische/ beständige Dichtung

Butylbänder bleiben über die gesamte Lebensdauer des Wohnwagens elastisch. Daher haben wir uns für dieses Material entschieden, um sämtliche Blechstöße, Überlappungen und Schraubverbände abzudichten.



#### Gaskontrolle

KABE hat als erster Wohnwagen-Hersteller einen Gaskasten mit Gasanschluss vorgestellt. Heute ist der Gaskasten mit einem Leckindikator ausgerüstet und beleuchtet, damit sich das Gassystem leicht manuell kontrollieren lässt.

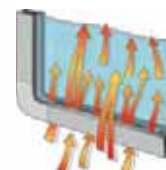

#### Dichte Fenster mit smarten Details

Die Fensterrahmen aus Polyurethan – ein weiteres Konstruktionsdetail aus der KABE Entwicklungsabteilung – dichten gegen die Doppelglas-Scheiben ab und sorgen so für optimale Wärmedämmung. Die außen ganz flachen und getönten Fensterscheiben halten Wärmestrahlung wirkungsvoll ab. In den Rahmen integrierte Mückennetze und Rollos tragen zum ungetrübten Wohnvergnügen bei.



#### Frostfreie Leitungsverlegung

Stromkabel, Wasser- und Abwasserschläuche sind gesammelt durch den Kabelkanal über den Heizkonvektoren verlegt. Dank dieser smarten Lösung taut eventuelles Restwasser in den Schläuchen schnell auf, wenn im Winter die Heizung eingeschaltet wird.



#### Kraftpaket

Außen am Wohnwagen sitzt der Schaltkasten mit 230V-Netzanschluss, Automatsicherung mit Fehlerstromschutzschalter sowie Steckdosen für 230V, 12V, TV und Kabel-TV. Kontroll-Leuchten zeigen an, ob die Stromversorgung angeschlossen ist.



#### Ausziehbares, beheiztes Skifach mit Beleuchtung

Serienmäßig in allen KABE-Wohnwagen. Eine Diode auf dem Stromschalter im Wohnwagen zeigt an, ob die Beleuchtung ein- oder ausgeschaltet ist.

## Für Ihr zweites Zuhause sollten Sie erstklassige Lösungen fordern.

Das Gefühl in einem gut gebauten Wohnwagen lässt sich schwer mit Worten beschreiben. Sie sollten es bei einem unserer Händler erleben! Dabei fühlen Sie den Unterschied beim Öffnen und Schließen von Türen und Laden, und Sie sehen das perfekte Finish und die exakte Passform. Lassen Sie uns demonstrieren, was wir unter smarten, ansprechenden und verschleißfesten Lösungen verstehen. Die Einrichtung eines Wohnwagens muss leicht sein. Das stellt natürlich höchste Anforderungen an unsere Konstrukteure, gediegene und haltbare Lösungen zu finden.



### Bewegungsmelder und Feuermelder sind serienmäßig installiert

Der Bewegungsmelder gibt einen lauten Alarmton ab, wenn ungebetene Gäste versuchen, in den Wohnwagen einzudringen. Der Feuermelder ist im Schlafabteil angebracht.

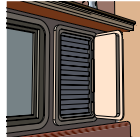

### Lüftungsluke

Die Lüftungsluke im Schlafabteil ist serienmäßig in allen KABE-Modellen zu finden und ermöglicht die schnelle Lüftung des Wohnwagens. Die Nachtbeleuchtung lässt sich vom Bett aus ein- bzw. ausschalten.

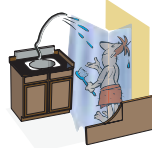

### Badezimmer mit Duschmöglichkeit

Duschvorhang, Duschwanne, Wände mit wasserfesten Tapeten und eine praktische, ausziehbare Handdusche oder eine feste Duschkabine sind in unseren unterschiedlichen Modellen eingebaut.

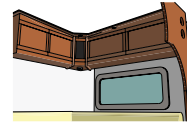

### KABE-Qualität in Einrichtung und Möbeln

Unser Qualitätsdenken spiegelt sich auch in Möbelkonstruktion und Einrichtung wider - alles aus der KABE-eigenen Schreinerei.



### Schalldämmende Decke

Das weiche Deckenmaterial isoliert zusätzlich und dämpft gleichzeitig alle Geräusche von außen.



### Zentralheizung mit automatischer Leistungserhöhung

Die Zentralheizung ALDE Compact 3010 hat eine eingebaute elektrische Heizpatrone von 3 kW und ein digitales Display. Der Heizkessel fühlt automatisch ab, wann die Heizleistung erhöht werden muss. Das Heizkörpersystem ist darüber hinaus mit Umwälzpumpen für sowohl 12 als auch 230 Volt ausgerüstet.

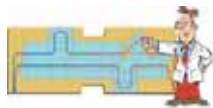

### Noch besserer Heizkomfort

Die neu entwickelte, automatische Fußbodenheizung AGS II (zum Patent angemeldet) mit vier Heizschlingen sorgt für eine noch gleichmäßigere Beheizung des Wohnwagens. Mit AGS II Pro (serienmäßig in allen Royal-Modellen) lässt sich die Fußbodenheizung separat betreiben. Ein Shuntventil regelt die Temperatur des durch den Boden zirkulierenden Heizmediums.



### Wirkungsvolle Wärmeverteilung

Die einzigartige KABE-Fußbodenheizung ist in das Konvektorsystem integriert und lässt sich sowohl mit Gas als auch elektrisch betreiben. Dank dieser Integration wird die Wärme gleichmäßig verteilt. Die Warmluft strömt durch den ganzen Wagen, wenn die Heizung eingeschaltet wird.



### Trockenschrank und Tropfschale

Wir haben die Trockenschränke in unseren Wohnwagen mit einem speziellen Konvektor versehen, eine Tropfschale selbst designt zum Trocknen von Schuhen. Ein verstellbares Dometic-Ventil sorgt für maximale Wärmezirkulation im Schrank.



### Belastungswächter bei erhöhtem Leistungsbedarf

Die Heizkesselleistung wird bei hoher Belastung automatisch reduziert, wenn z.B. mehrere Elektrogeräte gleichzeitig benutzt werden.



Auf die Gemütlichkeit können Sie jedoch selbst Einfluss nehmen. Beginnen Sie mit der Auswahl von Textilien und Sonderzubehör bei Ihrem KABE-Händler. Danach ergänzen Sie mit persönlichen Dingen wie Reisesouvenirs, Büchern, Kissen, Spielzeug, Teppichen usw. So schaffen wir gemeinsam ein zweites Zuhause, das alle praktischen Funktionen für den familiären Alltag erfüllt, wenngleich auf einer begrenzten Fläche. Gleichzeitig bietet es Ihnen das Gefühl, zu Hause zu sein - wo immer Sie sich befinden.

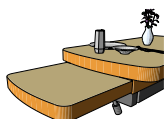

#### Tisch mit Entlastungsfläche

Der Küchentisch hat eine Auszugplatte, die für willkommene Entlastung sorgt, wenn viele Personen am Tisch sitzen.



#### Die komplette Küche

Dunstabzug mit zwei Geschwindigkeitsstufen und abnehmbarem Fettfilter sowie elektrische Herdzündung. KABE hat außerdem die beste Kühlschrank-Entlüftung des Marktes mit Auslass durch das Dach.



#### Traumhaft bequeme Betten

Herrliche Federkernmatratzen mit 6 cm starken Matratzenauflagen lassen Sie tief und fest schlafen. Das verstellbare Kopfteil für das Lesen im Bett erhöht den Komfort zusätzlich (nicht für DGDL, TDL U, B8-Lösung und Stockbetten).



#### Sofas mit höchstem Sitzkomfort

In einem Wohnwagen von KABE sitzen Sie auf anatomisch geformten Sofas mit Bultex-Polstern – einem elastischen und beständigen Polyester, das übrigens 100 % recyclingfähig ist.



#### Reinigungsfreundlich

Unsere hochklappbaren Sofas und Betten erleichtern die Reinigung auch im hintersten Winkel und erleichtern das Be- und Entladen des Wohnwagens. Die Betten haben außerdem eingebaute Gasdämpfer.



#### Freier Luftstrom durch geschlossene Schränke

Wir haben die Oberschränke mit eingebauten Luftkanälen versehen, damit die Warmluft ungehindert entlang der Verbindung zwischen Dach und Wänden und weiter zur Wagenmitte hin strömen kann. Eine Zwischenwand an der hinteren Schrankkante hält die Kanäle auch bei gefüllten Schränken offen.



#### Gute und gleichmäßige Wärmeverteilung

Die Konstruktion der KABE-Wohnwagen gewährleistet optimale Wärmeverteilung. Die warme Luft kann frei vom Fußboden unter Betten und Sofas und durch die durchlüfteten Oberschränke zur Decke strömen.



#### Belüftete Wände und Böden

Die lüftungsaktiven Tapeten von KABE sind warmluftdurchlässig und ermöglichen die Belüftung der Wände. Kondenswasser wird am Boden von einer belüfteten, entlang den Kanten verlegten Matte aufgefangen und verdunstet bei eingeschalteter Heizung.



#### Ungehinderte Luftumwälzung

Unsere Einrichtung ist so gestaltet, dass eine optimale Luftumwälzung möglich ist. Der Abstand zwischen Sofas und Betten sowie die Winkel der Rückenlehnen wurden sorgfältig berechnet. Auch die einzigartigen Kabelkanäle von KABE, in denen Stromkabel sowie Wasser- und Abwasserschläuche verlegt sind, sind so gewinkelt, dass der Luftstrom an den Fenstern vorbei beschleunigt wird.



#### Frischlucht nach Bedarf

Nur KABE-Wohnwagen haben das einzige, zum Patent angemeldete Lüftungssystem KABE VarioVent. Es zeichnet sich u.a. durch verstellbare Lüftungsöffnungen aus, mit denen sich die Frischluftzufuhr nach Bedarf regeln lässt.

## Edelsteine - seit über 40 Jahren perfektionieren wir diese Serie.

Mit dem KABE Brillant präsentierten wir 1963 unsere erste richtige Modellreihe. Die Edelstein-Serie enthält u.a. den meistverkauften Wohnwagen Schwedens - den Ametist. Die Modellreihe umfasst ein breites Spektrum an kleinen und mittelgroßen Wohnwagen. Mit der vielleicht stärksten Grundausrüstung auf dem Markt bietet die Edelstein-Serie mit Sicherheit einen Wagen, der der Reiselust und dem alltäglichen Bedarf Ihrer Familie entspricht. Ganz gleich, für welches KABE-Modell Sie sich entscheiden mögen, Sie werden immer die Möglichkeit für einen schnellen „Tapetenwechsel“ haben. In einem KABE kommt kein Heimweh auf!

Brillant XL



Smaragd XL



Smaragd GLE



Ametist GLE



Ametist GDL



Ametist XL



Safir XL



Safir E-TDL



Safir U-TDL



Safir GLE



Onyx GLE



Onyx GXL



Diamant GXL



Diamant GLE



Diamant GDL



Diamant E-TDL



Diamant U-TDL



Amber BGXL



Amber GLE





KABE

KABE

AMETIST GLE KS

## Briljant XL

Der kleinste Edelstein aus der KABE-Familie – der kleine Bruder des Smaragd XL mit derselben funktionellen Raumeinteilung. Kompakt, leicht und bei unseren Kunden, die viel auf Reisen sind, sehr beliebt.



### BRILJANT XL

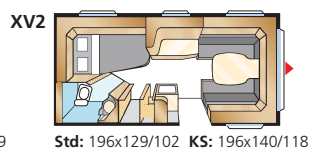
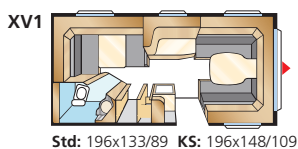

Gesamtlänge: 650 cm  
 Karosserielänge: 551 cm  
 Karosserielänge innen: 473 cm  
 Höhe innen: 196 cm  
 Breite innen Std: 215 cm  
 Breite innen KS: 235 cm

Wohnfläche Std: 10,2 m<sup>2</sup>  
 Wohnfläche KS: 11,1 m<sup>2</sup>  
 Bettenmaß vorne Std: 205x156/133 cm  
 Bettenmaß vorne KS: 225x156/133 cm  
 Reifengröße: 185R14C  
 A-maß Vorzelt: A925

## Smaragd XL

Die Smaragd-Modelle gehören bereits seit ihrer Einführung 1967 zu unseren Verkaufsschlagern. Dieses wendige und leichte Modell spiegelt unseren Grundgedanken wieder, der sowohl Raumgefühl als auch Komfort bietet.



### SMARAGD XL

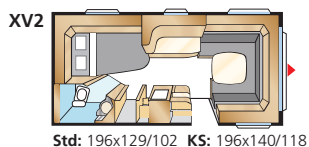
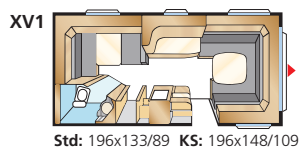

Gesamtlänge:	700 cm	Wohnfläche Std:	11,2 m <sup>2</sup>
Karosserielänge:	600 cm	Wohnfläche KS:	12,3 m <sup>2</sup>
Karosserielänge innen:	522 cm	Bettenmaß vorne Std:	205x166/136 cm
Höhe innen:	196 cm	Bettenmaß vorne KS:	225x166/136 cm
Breite innen Std:	215 cm	Reifengröße:	185R14C
Breite innen KS:	235 cm	A-maß Vorzelt:	A975

## Smaragd GLE

Der Smaragd ist kompakt, aber dennoch voll ausgerüstet. Mit seinen Längsbetten und der bequemen Sitzgruppe ist das der perfekte Wohnwagen für Alleinreisende oder Paare.



### SMARAGD GLE

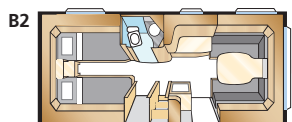

Std: 196x78 + 186x78 KS: 196x88 + 186x88

Gesamtlänge:	720 cm	Wohnfläche Std:	11,6 m <sup>2</sup>
Karosserielänge:	618 cm	Wohnfläche KS:	12,7 m <sup>2</sup>
Karosserielänge innen:	540 cm	Bettenmaß vorne Std:	205x147/136 cm
Höhe innen:	196 cm	Bettenmaß vorne KS:	225x147/136 cm
Breite innen Std:	215 cm	Reifengröße:	185R14C
Breite innen KS:	235 cm	A-maß Vorzelt:	A1000



## Ametist GLE

Doppelbett, zwei- oder dreistöckige Stockbetten – Sie nennen uns Ihre Wünsche, und wir bauen Ihnen einen maßgeschneiderten Wohnwagen. Wie alle KABE-Wohnwagen ist auch der Ametist GLE voll ausgerüstet. Außerdem lässt er sich sehr flexibel einrichten.



### AMETIST GLE

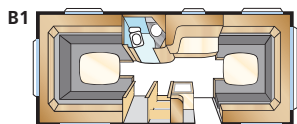

Std: 205x196 KS: 225x196

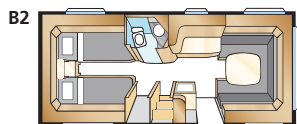

Std: 2 x 196x78 KS: 2 x 196x88

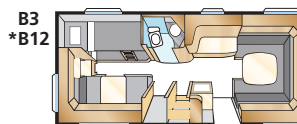

\*B12

Std: 2 x 196x77 + 196x86  
KS: 2 x 196x87 + 196x96

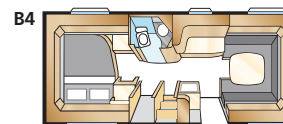

Std: 200x140/118 KS: 200x140/118

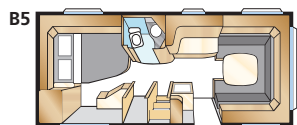

Std: 196x140/118 KS: 196x160/138

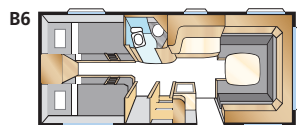

Std: 4 x 196x77 KS: 4 x 196x87

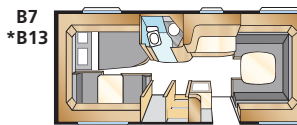

\*B13

Std: 196x124/102 + 196x77  
KS: 196x140/118 + 196x77

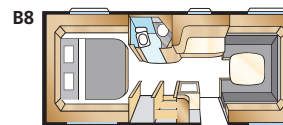

KS: 196x156

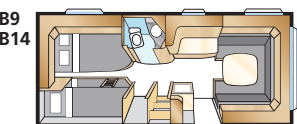

\*B14

KS: 196x140/118 + 2 x 196x68

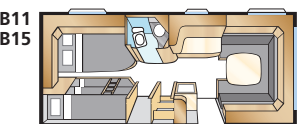

\*B15

KS: 196x140/118 + 196x62, 2 x 196x68

Gesamtlänge:	738 cm
Karosserielänge:	638 cm
Karosserielänge innen:	560 cm
Höhe innen:	196 cm
Breite innen Std:	215 cm
Breite innen KS:	235 cm

Wohnfläche Std:	12,0 m <sup>2</sup>
Wohnfläche KS:	13,2 m <sup>2</sup>
Bettenmaß vorne Std:	205x146 cm
Bettenmaß vorne KS:	225x146 cm
Reifengröße:	185R14C
A-maß Vorzelt:	A1000

\* Bezieht sich auf diesen Grundriss, jedoch mit Garderobe zwischen Betten/Dinette und mit schmalerem Doppelbett (nur King Size).

## Ametist GDL

Die Neuheit des Vorjahrs ist ein Bestseller! Ein wendiger Wohnwagen mit separatem Kinderzimmer – perfekt für die Familie. Beachten Sie bitte die umgekehrte Raumeinteilung mit Eingang hinter dem Radkasten.



### AMETIST GDL

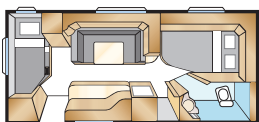

KS: 196x140/118 + 2 x 185x68

Gesamtlänge:	738 cm	Wohnfläche KS:	13,2 m <sup>2</sup>
Karosserielänge:	638 cm	Bettenmaß Sitzgr:	210x116/110 cm
Karosserielänge innen:	560 cm	Reifengröße:	185R14C
Höhe innen:	196 cm	A-maß Vorzelt:	A1000
Breite innen:	235 cm		





## Ametist XL

Unser Bestseller aller Zeiten, der Ametist, ist Schwedens meistverkaufter Wohnwagen.

Er ist ein gediegenes Modell für alle, die einen Wohnwagen mit praktischen und bequemen Lösungen suchen. Er hat alles – eine arbeitsfreundliche Küche, großzügige Garderoben und Schränke sowie einen funktionellen Waschbereich.



### AMETIST XL

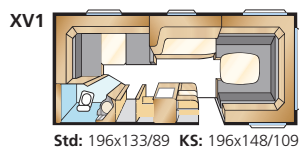

Std: 196x133/89 KS: 196x148/109

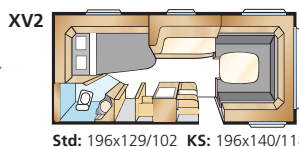

Std: 196x129/102 KS: 196x140/118

Gesamtlänge:	730 cm	Wohnfläche Std:	11,8 m <sup>2</sup>
Karosserielänge:	628 cm	Wohnfläche KS:	12,9 m <sup>2</sup>
Karosserielänge innen:	550 cm	Bettenmaß vorne Std:	205x179/159 cm
Höhe innen:	196 cm	Bettenmaß vorne KS:	225x179/159 cm
Breite innen Std:	215 cm	Reifengröße:	185R14C
Breite innen KS:	235 cm	A-maß Vorzelt:	A1000



## Safir XL

Der Safir XL ist einer der Favoriten unserer Kunden. Hier können Sie Freunde und Nachbarn zu einem guten Essen oder einem geselligen Abend einladen. Die Sitzgruppe bietet viel Platz. Wie alle unsere Wohnwagen hat auch der Safir XL großzügige Stauräume.



### SAFIR XL

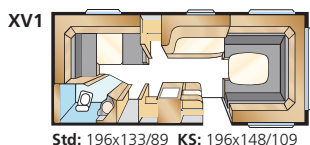

Std: 196x133/89 KS: 196x148/109

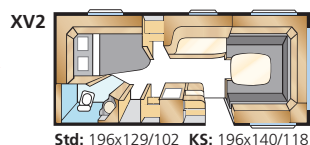

Std: 196x129/102 KS: 196x140/118

Gesamtlänge:	765 cm	Wohnfläche Std:	12,6 m <sup>2</sup>
Karosserielänge:	665 cm	Wohnfläche KS:	13,8 m <sup>2</sup>
Karosserielänge innen:	587 cm	Bettenmaß vorne Std:	205x177 cm
Höhe innen:	196 cm	Bettenmaß vorne KS:	225x177 cm
Breite innen Std:	215 cm	Reifengröße:	185R14C
Breite innen KS:	235 cm	A-maß Vorzelt:	A1050

## Safir E-TDL

Der Safir E-TDL hat eine ansprechend luftige Raumeinteilung und ein großzügiges Bad/WC mit separater Duschkabine. Mit seinen superbequemen Einzelbetten ist dies der richtige Wagen für alle, die beim Camping nicht auf Komfort verzichten wollen.



E9



E-TDL

### SAFIR E-TDL

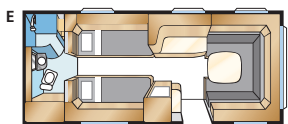

Std: 196x78 + 186x78  
KS: 196x88 + 186x88

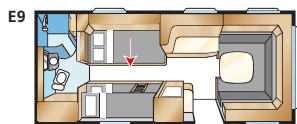

Std: 196x120 + 2 x 186x60  
KS: 196x140 + 2 x 186x60

Gesamtlänge:	765 cm	Wohnfläche Std:	12,6 m <sup>2</sup>
Karosserielänge:	665 cm	Wohnfläche KS:	13,8 m <sup>2</sup>
Karosserielänge innen:	587 cm	Bettenmaß vorne Std:	205x166/154 cm
Höhe innen:	196 cm	Bettenmaß vorne KS:	225x166/154 cm
Breite innen Std:	215 cm	Reifengröße:	185R14C
Breite innen KS:	235 cm	A-maß Vorzelt:	A1050

## Safir U-TDL

Der Safir TDL U weist dieselbe Luxus-Toilette und die großzügige Sitzgruppe auf, wie das E-Modell. Hier wurden die Einzelbetten jedoch durch ein besonders breites, ausziehbares Doppelbett ersetzt. Der perfekte Wohnwagen für Erholung und gemütliches Zusammensein.



### SAFIR U-TDL

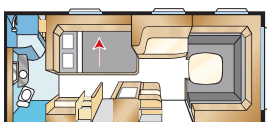

Std: 196x120 KS: 196x140

Gesamtlänge:	765 cm	Wohnfläche Std:	12,6 m <sup>2</sup>
Karosserielänge:	665 cm	Wohnfläche KS:	13,8 m <sup>2</sup>
Karosserielänge innen:	587 cm	Bettenmaß vorne Std:	205x167 cm
Höhe innen:	196 cm	Bettenmaß vorne KS:	225x167 cm
Breite innen Std:	215 cm	Reifengröße:	185R14C
Breite innen KS:	235 cm	A-maß Vorzelt:	A1050

# Safir GLE

Der Safir GLE erinnert an den Onyx GLE, ist aber etwas kleiner. Das Flexline-System lässt Ihnen viele Möglichkeiten zur individuellen Einrichtung mit bis zu fünf festen Schlafplätzen.

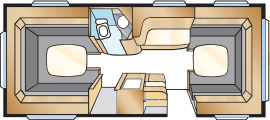
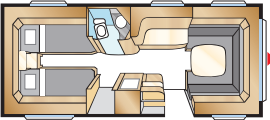
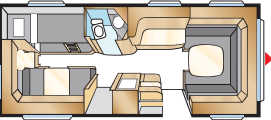
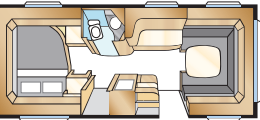
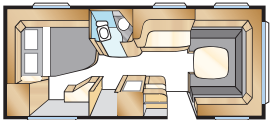
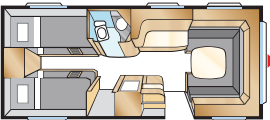
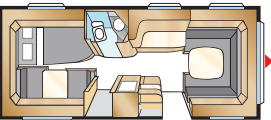
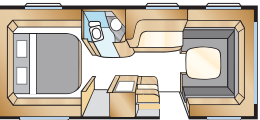
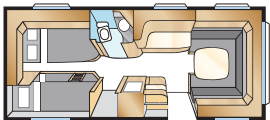
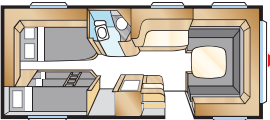

## SAFIR GLE

<p><b>B1</b></p>  <p>Std: 205x196 KS: 225x196</p>	<p><b>B2</b></p>  <p>Std: 2 x 196x78 KS: 2 x 196x88</p>	<p><b>B3</b> *<b>B12</b></p>  <p>Std: 2 x 196x77 + 196x86 KS: 2 x 196x87 + 196x96</p>	<p><b>B4</b></p>  <p>Std: 200x140/118 KS: 200x140/118</p>
<p><b>B5</b></p>  <p>Std: 196x140/118 KS: 196x160/138</p>	<p><b>B6</b></p>  <p>Std: 4 x 196x77 KS: 4 x 196x87</p>	<p><b>B7</b> *<b>B13</b></p>  <p>Std: 196x124/102 + 196x77 KS: 196x140/118 + 196x77</p>	<p><b>B8</b></p>  <p>KS: 196x156</p>
<p><b>B9</b> *<b>B14</b></p>  <p>KS: 196x140/118 + 2 x 196x68</p>	<p><b>B11</b> *<b>B15</b></p>  <p>KS: 196x140/118 + 196x62, 2 x 196x68</p>	<p>Gesamtlänge: 765 cm Karosserielänge: 665 cm Karosserielänge innen: 587 cm Höhe innen: 196 cm Breite innen Std: 215 cm Breite innen KS: 235 cm</p> <p>Wohnfläche Std: 12,6 m<sup>2</sup> Wohnfläche KS: 13,8 m<sup>2</sup> Bettenmaß vorne Std: 205x169/156 cm Bettenmaß vorne KS: 225x169/156 cm Reifengröße: 185R14C A-maß Vorzelt: A1050</p>	

\* Bezieht sich auf diesen Grundriss, jedoch mit Garderobe zwischen Betten/Dinette und mit schmalerem Doppelbett (nur King Size).

# Onyx GLE

Der Onyx GLE ist ein Wagen der unbegrenzten Möglichkeiten. Die großzügige Grund-Raum-einteilung bietet zahlreiche Einrichtungsalternativen ganz nach Wunsch und Bedarf der Familie.



## ONYX GLE

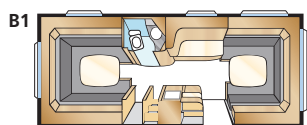

Std: 205x196 KS: 225x196

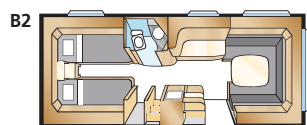

Std: 2 x 196x78 KS: 2 x 196x88

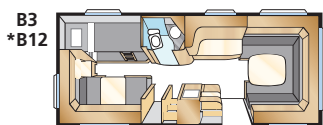

\*B12

Std: 2 x 196x77 + 196x86  
KS: 2 x 196x87 + 196x96

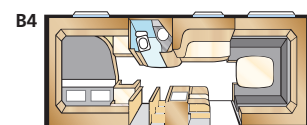

Std: 200x140/118 KS: 200x140/118

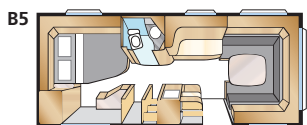

Std: 196x140/118 KS: 196x160/138

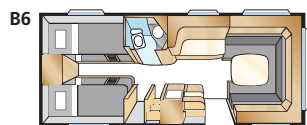

Std: 4 x 196x77 KS: 4 x 196x87

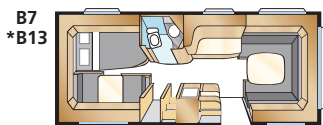

\*B13

Std: 196x124/102 + 196x77  
KS: 196x140/118 + 196x77

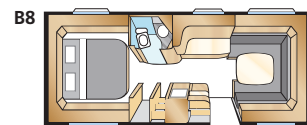

KS: 196x156

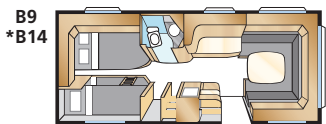

\*B14

KS: 196x140/118 + 2 x 196x68

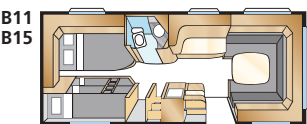

\*B15

KS: 196x140/118 + 196x62, 2 x 196x68

Gesamtlänge:	790 cm
Karosserielänge:	688 cm
Karosserielänge innen:	610 cm
Höhe innen:	196 cm
Breite innen Std:	215 cm
Breite innen KS:	235 cm

Wohnfläche Std:	13,1 m <sup>2</sup>
Wohnfläche KS:	14,3 m <sup>2</sup>
Bettenmaß vorne Std:	205x180/159 cm
Bettenmaß vorne KS:	225x180/159 cm
Reifengröße:	185R14C
A-maß Vorzelt:	A1050

\* Bezieht sich auf diesen Grundriss, jedoch mit Garderobe zwischen Betten/Dinette und mit schmalerem Doppelbett (nur King Size).

## Onyx GXL

Die Onyx-Serie umfasst unsere größten Modelle mit Einzelachse. Der Onyx GXL ist ein idealer Wohnwagen mit großzügigem Platzangebot im Sitz- und Schlafteil. Die Dinette lässt sich leicht in ein Gästebett verwandeln.



### ONYX GXL

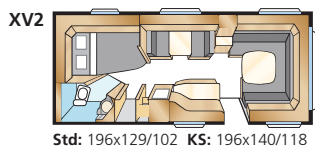
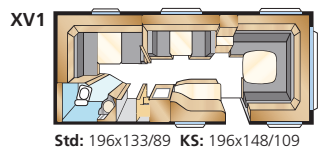

Gesamtlänge:	790 cm	Wohnfläche Std:	13,1 m <sup>2</sup>
Karosserielänge:	688 cm	Wohnfläche KS:	14,3 m <sup>2</sup>
Karosserielänge innen:	610 cm	Bettenmaß Dinette:	191x88 cm
Höhe innen:	196 cm	Bettenmaß vorne Std:	205x164/145 cm
Breite innen Std:	215 cm	Bettenmaß vorne KS:	225x164/145 cm
Breite innen KS:	235 cm	Reifengröße:	185R14C
		A-maß Vorzelt:	A1050

## Diamant GXL

Der Diamant GXL ist der große Bruder des Onyx GXL. Ein luftiger, geräumiger Wagen, wie alle Modelle der Diamant-Serie. Der Diamant GXL verfügt über zahlreiche Stauräume und eine großzügig dimensionierte Küche.



### DIAMANT GXL

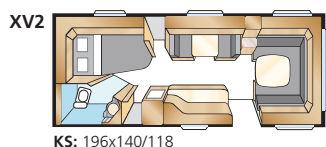
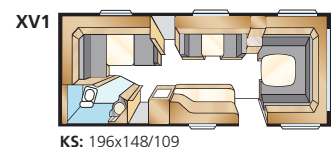

Gesamtlänge:	820 cm	Wohnfläche:	15,2 m <sup>2</sup>
Karosserielänge:	724 cm	Bettenmaß Dinette:	191x88 cm
Karosserielänge innen:	645 cm	Bettenmaß vorne:	225x177 cm
Höhe innen:	196 cm	Reifengröße:	185/65R14
Breite innen:	235 cm	A-maß Vorzelt:	A1100

## Diamant GLE

Der generös ausgestattete, geräumige Kuchenteil mit großen Arbeits- und Ablageflächen in Kombination mit der großzügigen Sitzgruppe machen den Diamant GLE zum perfekten Wagen für gemütliche Abende im Familien- oder Freundeskreis.



### DIAMANT GLE

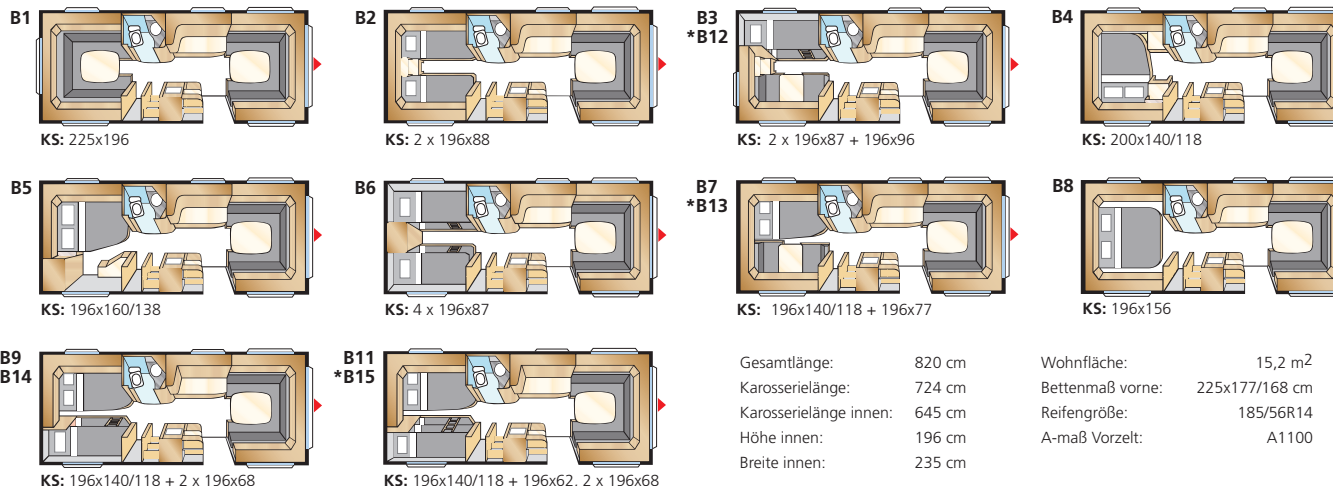

\* Bezieht sich auf diesen Grundriss, jedoch mit Garderobe zwischen Betten/Dinette und mit schmalere Doppelbett (nur King Size).

## Diamant GDL

Der Diamant GDL bietet der ganzen Familie ausreichend Platz. Damit können wir anspruchsvollen Familien mit Kindern einen etwas geräumigeren Wagen mit Kinderzimmer anbieten.



### DIAMANT GDL

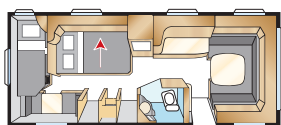

KS: 196x140 + 179x68

Gesamtlänge: 850 cm  
 Karosserielänge: 754 cm  
 Karosserielänge innen: 675 cm  
 Höhe innen: 196 cm  
 Breite innen: 235 cm

Wohnfläche: 15,9 m<sup>2</sup>  
 Bettenmaß vorne: 225x157/145 cm  
 Bettenmaß Dinette: 171x50 cm  
 Reifengröße: 185/56R14  
 A-maß Vorzelt: A1150



## Diamant TDL

Im luxuriösen Diamant TDL können Sie zwischen zwei bequemen Einzelbetten und einem großen, ausziehbaren Doppelbett wählen. Das Badezimmer dieses geräumigen Modells nimmt die gesamte Wagenbreite ein, weshalb es auch einer separaten Duschkabine Platz bietet.



### DIAMANT TDL

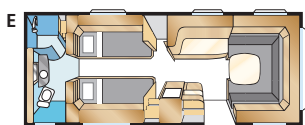

KS: 2 x 196x88



KS: 196x140 + 2 x 196x60

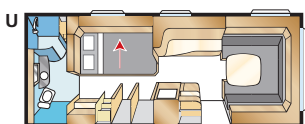

KS: 196x140

Gesamtlänge:	820 cm	Wohnfläche:	15,2 m <sup>2</sup>
Karosserielänge:	724 cm	Bettenmaß vorne E:	225x165/145 cm
Karosserielänge innen:	645 cm	Bettenmaß vorne U:	225x179/168 cm
Höhe innen:	196 cm	Reifengröße:	185/65R14
Breite innen:	235 cm	A-maß Vorzelt:	A1100

# Amber BGXL

Der Amber BGXL lässt sich mit dem Royal 780 BGXL vergleichen, der als Inspirationsquelle diente. Allerdings haben wir uns bei der Ausrüstung etwas zurückgehalten. Der Amber BGXL ist eine ökonomische Luxusalternative.



## AMBER BGXL

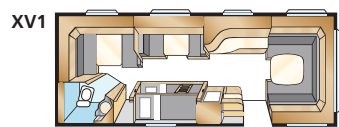

KS: 196x148/109 + 2 x 196x68

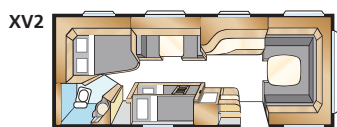

KS: 196x140/118 + 2 x 196x68

Gesamtlänge:	895 cm	Wohnfläche:	16,9 m <sup>2</sup>
Karosserielänge:	798 cm	Bettenmaß vorne:	225x165/145 cm
Karosserielänge innen:	720 cm	Bettenmaß Dinette:	191x88 cm
Höhe innen:	196 cm	Reifengröße:	185/65R14
Breite innen:	235 cm	A-maß Vorzelt:	A1175

# Amber GLE

Der Amber ist der geräumigste Wohnwagen unserer Edelstein-Serie. Er übertrifft den bisher größten Edelstein Diamant um ganze drei Quadratmeter. Der Amber GLE baut auf dem Klassiker Royal 780 GLE auf.



## AMBER GLE

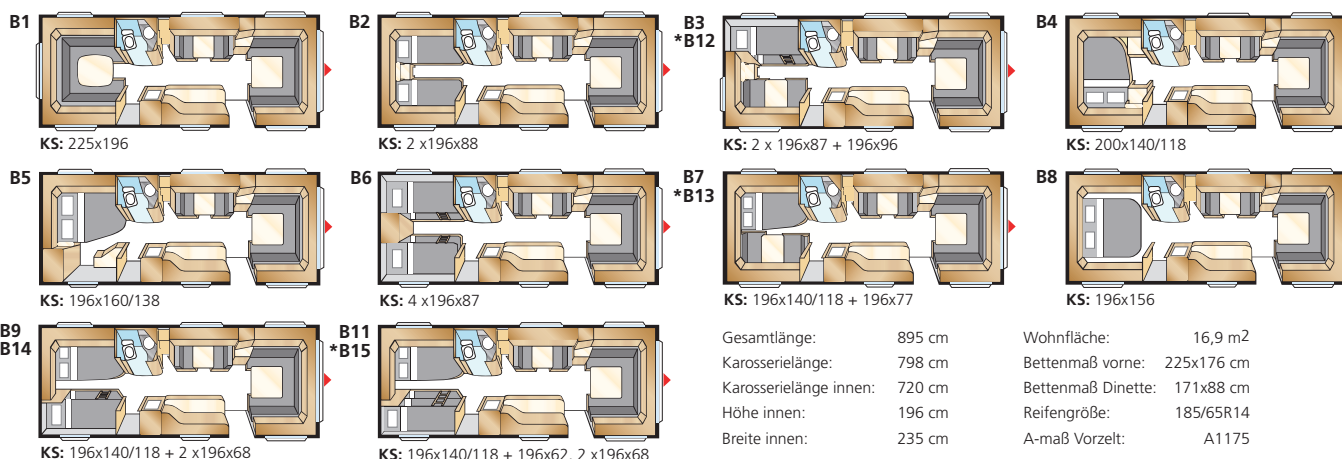

\* Bezieht sich auf diesen Grundriss, jedoch mit Garderobe zwischen Betten/Dinette und mit schmalere Doppelbett (nur King Size).

## Royal - wenn Sie von unserer gesamten Erfahrung profitieren wollen.

Es wäre nicht ganz zutreffend, die Royal-Serie einfach als unsere Luxus-Klasse zu bezeichnen. In Ihnen ist unser gesamtes Können vereint, und wir haben all unsere Erfahrung in die Waagschale geworfen, um eine möglichst vollendete Ganzheit zu schaffen. Der Royal lässt nichts zu wünschen übrig. Für uns ist Luxus nichts Oberflächliches. Luxus entsteht, wenn man sich bereits in seiner Zielsetzung selbst übertrifft. Unser neues, zum Patent angemeldetes Heizungssystem AGS II Pro ist nur eines von vielen Beispielen. Nach den Verkaufszahlen zu urteilen, sind uns unsere Royal-Wagen gut gelungen. Sie werden verstehen, was wir meinen, wenn Sie Ihren KABE-Händler besuchen.

Royal 560 LXL



Royal 560 XL



Royal 590 XL



Royal 610 DXL



Royal 720 GXL



Royal 720 U-TDL



Royal 720 E-TDL



Royal 780 BGXL



Royal 780 GLE



Royal 780 U-TDL



Royal 780 E-TDL



## Royal 560 LXL

Eines unserer beliebtesten Modelle mit völlig neuer Raumeinteilung. Die durchdachte L-förmige Küche haben wir von unseren Wohnmobilen kopiert und die Sitzgruppe wurde noch geräumiger.



### ROYAL 560 LXL

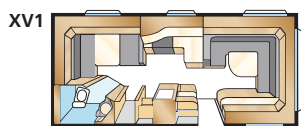

KS: 196x148/109

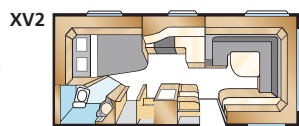

KS: 196x140/118

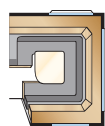

Gesamtlänge: 730 cm  
 Karosserielänge: 628 cm  
 Karosserielänge innen: 550 cm  
 Höhe innen: 196 cm

Breite innen: 235 cm  
 Wohnfläche: 12,9 m<sup>2</sup>  
 Reifengröße: 185R14C  
 A-maß Vorzelt: A1000



## Royal 560 XL

Unser kleinstes Royal-Modell weist dieselben Finessen auf, wie unsere größeren Wohnwagen. Neben der KABE-Standardausrüstung sind auch ein größerer Kühlschrank, großes Dachfenster, Gasbackofen, Audio/Media-Paket und eine separate Fußbodenheizung mit an Bord.



### ROYAL 560 XL

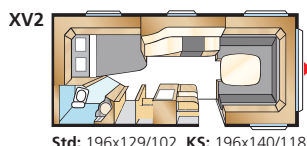
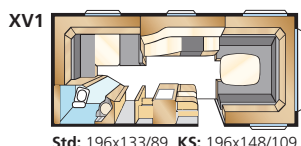

Gesamtlänge:	730 cm	Wohnfläche Std:	11,8 m <sup>2</sup>
Karosserielänge:	628 cm	Wohnfläche KS:	12,9 m <sup>2</sup>
Karosserielänge innen:	550 cm	Bettenmaß vorne Std:	205x176/159 cm
Höhe innen:	196 cm	Bettenmaß vorne KS:	225x176/159 cm
Breite innen Std:	215 cm	Reifengröße:	185R14C
Breite innen KS:	235 cm	A-maß Vorzelt:	A1000

## Royal 590 XL

Der Royal 590 XL besticht durch kompakten Luxus. Er bietet mehr Platz als der etwas kleinere 560 XL und dieselbe umfassende Ausrüstung und die zahlreichen Einrichtungsalternativen.



### ROYAL 590 XL

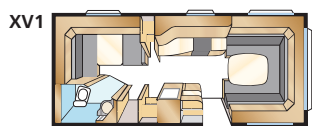

Std: 196x133/89 KS: 196x148/109

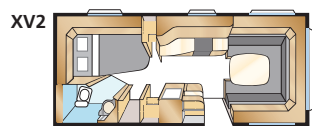

Std: 196x129/102 KS: 196x140/118

Gesamtlänge:	765 cm	Wohnfläche Std:	12,6 m <sup>2</sup>
Karosserilänge:	665 cm	Wohnfläche KS:	13,8 m <sup>2</sup>
Karosserilänge inw.:	587 cm	Bettplatz vorne Std:	205x177 cm
Höhe innen:	196 cm	Bettplatz vorne KS:	225x177 cm
Breite innen Std:	215 cm	Riefengröße:	185R14C
Breite innen KS:	235 cm	A-maß Vorzelt:	A1050



## Royal 610 DXL

Mit dem luxuriösen Royal 610 DXL bieten wir Ihnen mehr Komfort fürs Geld. Hier haben Sie eine separate Duschkabine und wie in den übrigen Royal-Wagen einen luxuriösen Backofen, große Dachfenster, Audio-/Mediapaket und ein neues Fußbodenheizungssystem.



### ROYAL 610 DXL

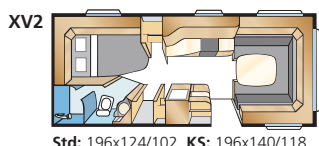
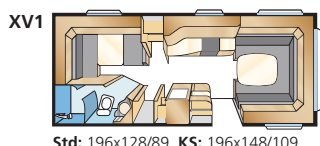

Gesamtlänge:	790 cm	Wohnfläche Std:	13,1 m <sup>2</sup>
Karosserielänge:	688 cm	Wohnfläche KS:	14,3 m <sup>2</sup>
Karosserielänge innen:	610 cm	Bettenmaß vorne Std:	205x177/168 cm
Höhe innen:	196 cm	Bettenmaß vorne KS:	225x177/168 cm
Breite innen Std:	215 cm	Reifengröße:	185R14C
Breite innen KS:	235 cm	A-maß Vorzelt:	A1050

## Royal 720 GXL

Über 15 Quadratmeter Wohnfläche bieten Platz für sowohl „Wohnzimmer“ als auch eine kleine Dinette neben der Küche, die mit dem beliebten 4-flammigen Herd mit Backofen ausgerüstet ist.



### ROYAL 720 GXL

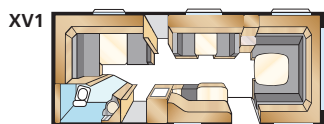

KS: 196x148/109

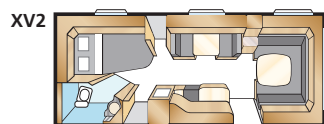

KS: 196x140/118

Gesamtlänge: 820 cm  
 Karosserielänge: 723 cm  
 Karosserielänge innen: 645 cm  
 Höhe innen: 196 cm  
 Breite innen: 235 cm

Wohnfläch: 15,2 m<sup>2</sup>  
 Bettenmaß vorne: 225x177 cm  
 Bettenmaß Dinette: 191x88 cm  
 Reifengröße: 185/65R14  
 A-maß Vorzelt: A1100

# Royal 720 TDL

Ein schöner und gemütlicher Wohnwagen mit aller erdenklichen Ausrüstung - einschließlich der separaten Duschkabine. Sie haben die Wahl zwischen zwei Längsbetten und dem bequemen ausziehbaren Doppelbett.



## ROYAL 720 TDL

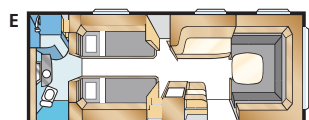

KS: 2 x 196x88

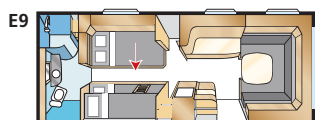

KS: 196x140 + 2 x 196x60

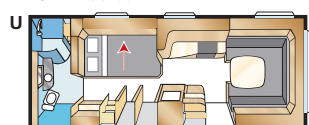

KS: 196x140

Gesamtlänge:	820 cm	Wohnfläche:	15,2 m <sup>2</sup>
Karosserielänge:	723 cm	Bettenmaß vorne U:	225x179/168 cm
Karosserielänge innen:	645 cm	Bettenmaß vorne E:	225x164/145 cm
Höhe innen:	196 cm	Reifengröße:	185/65R14
Breite innen:	235 cm	A-maß Vorzelt:	A1100

## Royal 780 BGXL

Der Royal 780 BGXL ist ein Wagen für die kinderreiche Familie, die im Campingurlaub nicht auf Luxus und Komfort verzichten möchte! Es wundert nicht, dass sich der Wagen schnell zum Verkaufsschlager entwickelt hat.



### ROYAL 780 BGXL

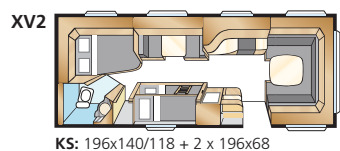
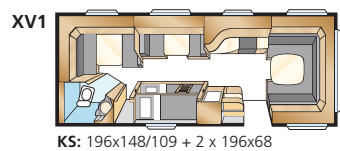

Gesamtlänge:	895 cm	Wohnfläche:	16,9 m <sup>2</sup>
Karosserielänge:	798 cm	Bettenmaß vorne:	225x165/145 cm
Karosserielänge innen:	720 cm	Bettenmaß Dinette:	191x88 cm
Höhe innen:	196 cm	Reifengröße:	185/65R14
Breite innen:	235 cm	A-maß Vorzelt:	A1175



## Royal 780 GLE

Der Royal 780 GLE entwickelt sich immer mehr zum Favoriten von Familien mit mehreren Kindern. Er bietet annähernd 17 m<sup>2</sup> Wohnfläche und zahlreiche alternative Lösungen, die es Familien ermöglichen, bequem zu wohnen und zu schlafen.



### ROYAL 780 GLE

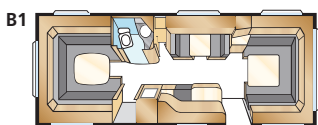

KS: 225x196

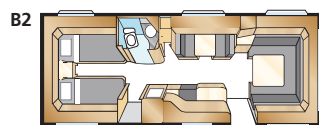

KS: 2 x 196x88

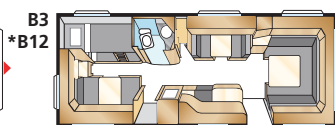

KS: 2 x 196x87 + 196x96

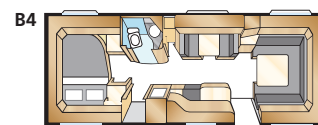

KS: 200x140/118

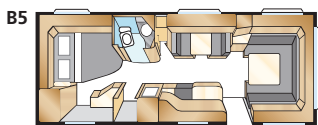

KS: 196x160/138

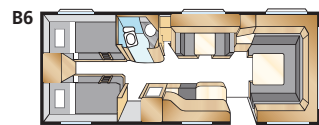

KS: 4 x 196x87

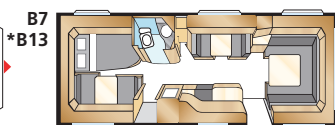

KS: 196x140/118 + 196x77

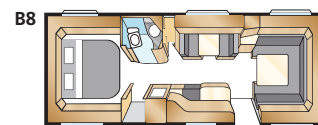

KS: 196x156

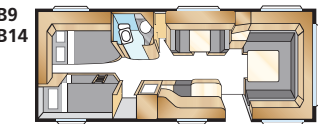

KS: 196x140/118 + 2 x 196x68

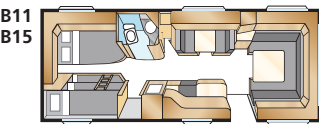

KS: 196x140/118 + 196x62, 2 x 196x68

Gesamtlänge: 895 cm  
 Karosserielänge: 798 cm  
 Karosserielänge innen: 720 cm  
 Höhe innen: 196 cm  
 Breite innen: 235 cm

Wohnfläche: 16,9 m<sup>2</sup>  
 Bettenmaß vorne: 225x176 cm  
 Bettenmaß Dinette: 171x88 cm  
 Reifengröße: 185/65R14  
 A-maß Vorzelt: A1175

\* Bezieht sich auf diesen Grundriss, jedoch mit Garderobe zwischen Betten/Dinette und mit schmalere Doppelbett (nur King Size).

## Royal 780 U-TDL

Es fällt leicht, sich von diesem fast 17 m<sup>2</sup> großen Royal-Modell mit seinem großen Badezimmer mit separater Duschkabine verführen zu lassen. In den U-Modellen finden Sie ein großes, ausziehbares Doppelbett.



### ROYAL 780 U-TDL

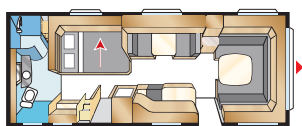

KS: 196x140

Gesamtlänge:	895 cm	Wohnfläche:	16,9 m <sup>2</sup>
Karosserielänge:	798 cm	Bettenmaß vorne:	225x184/178 cm
Karosserielänge innen:	720 cm	Bettenmaß Dinette:	191x88 cm
Höhe innen:	196 cm	Reifengröße:	185/65R14
Breite innen:	235 cm	A-maß Vorzelt:	A1175

## Royal 780 E-TDL

Der geräumige Toiletten- und Duschaum und zwei traumhafte Einzelbetten tragen zum Luxus-Ambiente bei, das den Royal 780 E-TDL auszeichnet. Die einladende Sitzgruppe für gesellschaftliche Abende und Erholung sowie die gut ausgerüstete Küche bilden da keine Ausnahme.



### ROYAL 780 E-TDL

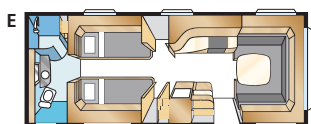

KS: 2 x 196x88

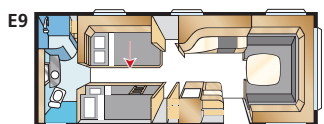

KS: 196x140 + 2 x 196x60

Gesamtlänge:	895 cm	Wohnfläche:	16,9 m <sup>2</sup>
Karosserielänge:	798 cm	Bettenmaß vorne:	225x184/178 cm
Karosserielänge innen:	720 cm	Reifengröße:	185/65R14
Höhe innen:	196 cm	A-maß Vorzelt:	A1175
Breite innen:	235 cm		

## Royal Hacienda

### – Caravaning ist mehr als ein Lebensstil.

Wenn Sie längere Zeit im Wohnwagen verbringen, haben Sie natürlich auch einen größeren Platz-, Verahrungs- und Komfortbedarf. In unserer Serie Royal Hacienda haben wir unsere größeren Wohnwagen zusammengefasst, die die Vorteile eines Mobilheims mit der Mobilität eines Wohnwagens vereinen. Der Hacienda 1000 hat eine Wohnfläche von ganzen 22 m<sup>2</sup>, und unser Flexline-System bietet fast unbegrenzte Einrichtungsalternativen, die sich individuell Ihrem Wunsch und Bedarf anpassen lassen. Schon in der Standardausführung bietet der KABE Royal Hacienda fast alles, was man sich von einem Wohnwagen des Spitzensegments wünschen kann.



Royal Hacienda 880 GLE



Royal Hacienda 880 D-TDL



Royal Hacienda 880 B-TDL



Royal Hacienda 880 E-TDL



Royal Hacienda 880 U-TDL



Royal Hacienda 10000







## Royal Hacienda 880 GLE

Gute acht Meter Innenlänge bieten viel Platz und große Variationsmöglichkeiten. Der Royal Hacienda 880 GLE wird mit 15 verschiedenen Raumeinteilungen angeboten – selbst anspruchsvollste Caravan-Freunde finden hier Ihren Traum-Wohnwagen.



### ROYAL HACIENDA 880 GLE

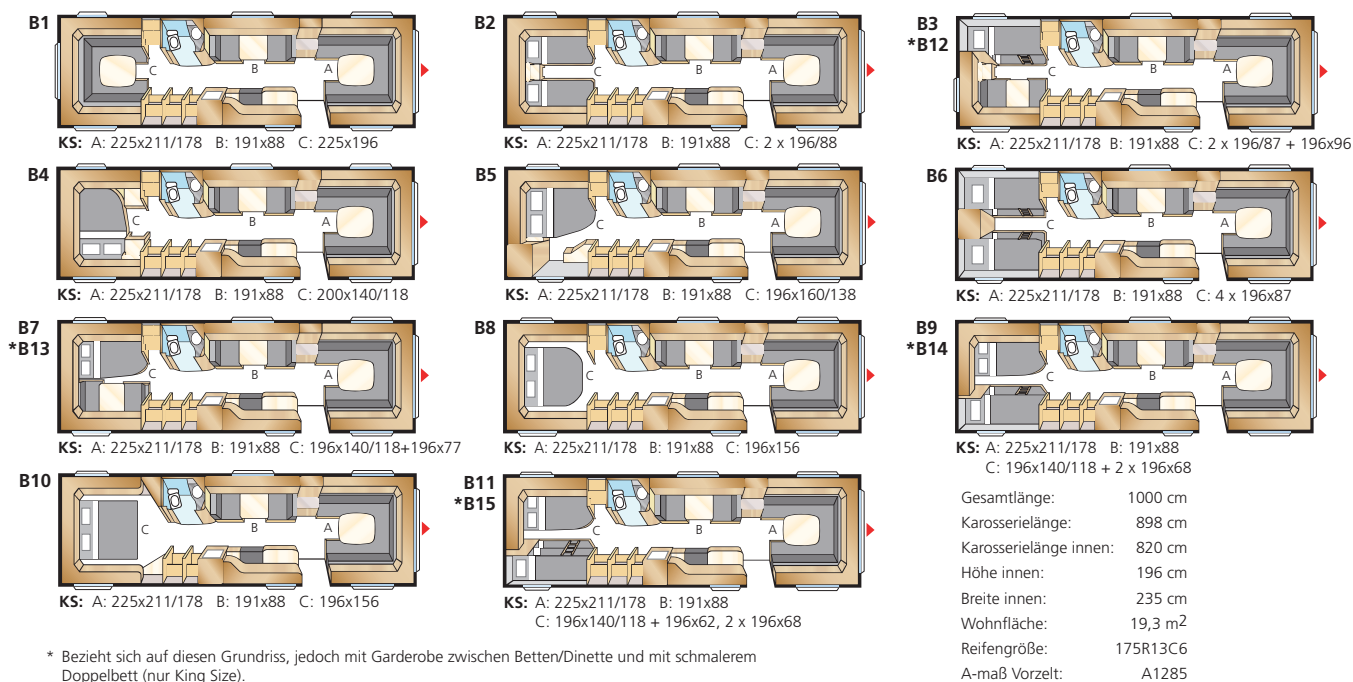

\* Bezieht sich auf diesen Grundriss, jedoch mit Garderobe zwischen Betten/Dinette und mit schmalerem Doppelbett (nur King Size).

## Royal Hacienda 880 TDL

Der Royal Hacienda 880 bietet fünf Raumeinteilungen. Die Serie umfasst den fantastischen Kinderzimmer-Wohnwagen B-TDL, das Modell E-TDL mit seinen bequemen Einzelbetten und die Ausführung U-TDL mit einem großen, ausziehbaren Doppelbett. Die Neuheit des Jahres ist der Royal Hacienda 880 D-TDL mit einem quer stehenden, besonders breiten Doppelbett.



### ROYAL HACIENDA 880 TDL

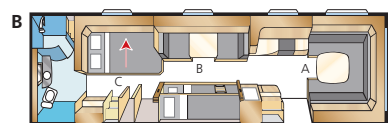

KS: A: 225x161/145 B: 191x88 + 2 x 196x68 C: 196x140

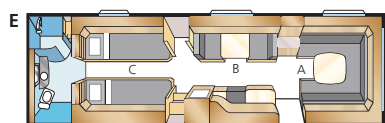

KS: A: 225x184/178 B: 191x88 C: 2 x 196x88

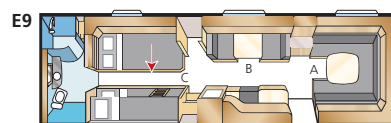

KS: A: 225x184/178 B: 191x88 C: 196x140 + 2 x 196x60

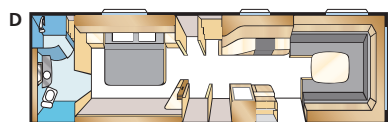

KS: A: 225x198/178 B: 188x156

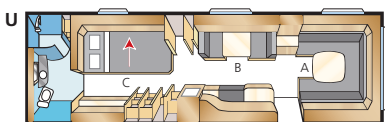

KS: A: 225x184/178 B: 191x88 C: 196x140

- Gesamtlänge: 1000 cm
- Karosserielänge: 898 cm
- Karosserielänge innen: 820 cm
- Höhe innen: 196 cm
- Breite innen: 235 cm
- Wohnfläche: 19,3 m<sup>2</sup>
- Reifengröße: 175R13C6
- A-maß Vorzelt: A1285



# Royal Hacienda 1000

Das Flaggschiff der Royal-Modellreihe vereint das Platzangebot des Mobilheims mit der Wendigkeit des Wohnwagens. Die Innenfläche beträgt ganze 22 m<sup>2</sup>. Hier lassen sich auf Wunsch zahlreiche Schlafplätze einrichten. Die richtige Wahl für alle, die besonders hohe Ansprüche an Wohnfläche, Qualität und Komfort stellen.



Zusätzliche Tür als Zubehör.



## ROYAL HACIENDA 1000

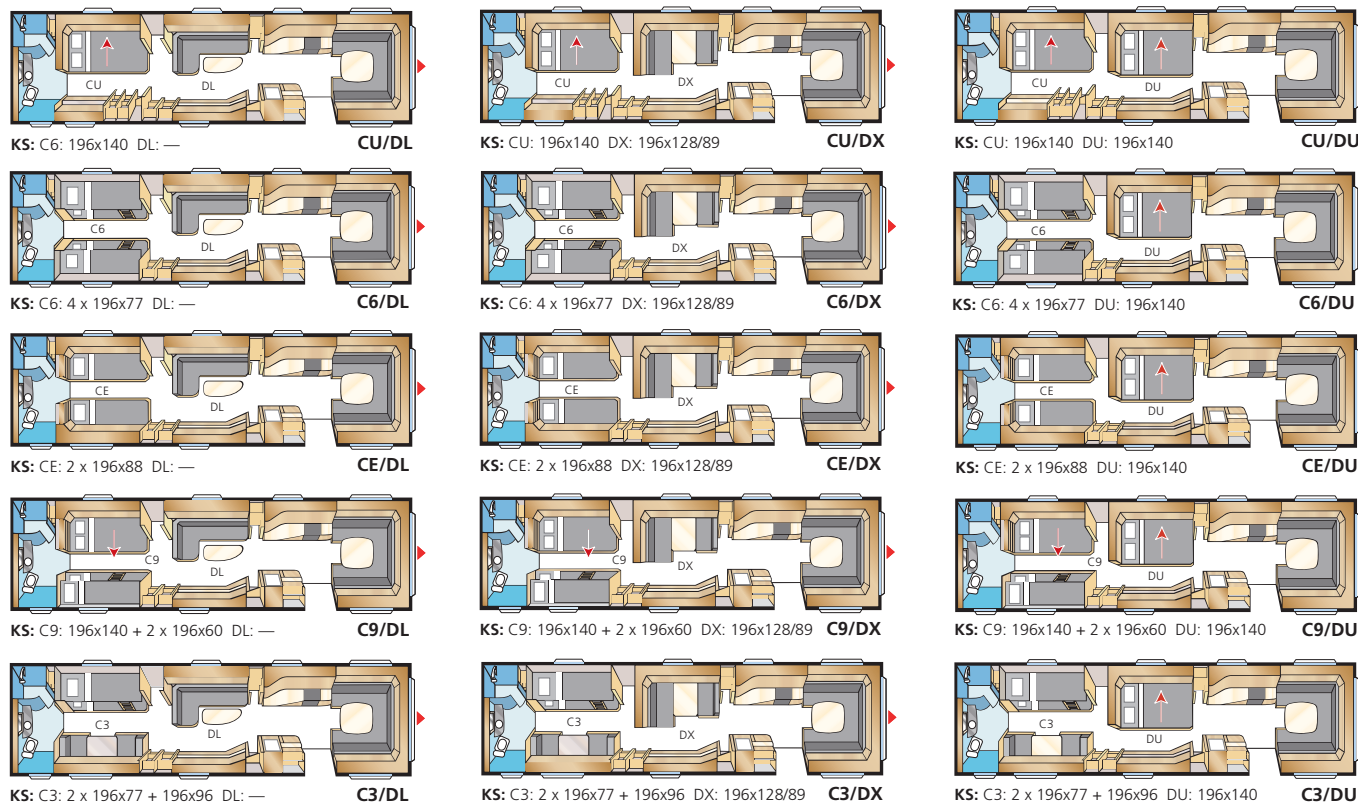



Gesamtlänge:	1120 cm	Wohnfläche:	22,0 m <sup>2</sup>
Karosserielänge:	1008 cm	Bettenmaß vorne:	225x198/178 cm
Karosserielänge innen:	940 cm	Reifengröße:	175R13C6
Höhe innen:	196 cm	A-maß Vorzelt:	A1405
Breite innen:	235 cm		

## Sonderausrüstung

Die Standardausrüstung eines KABE erfüllt bestens jeden Grundbedarf. Schließlich umfasst unser Standard vieles, was der Wettbewerb nur gegen Aufpreis anbietet. Wir haben aber größtes Verständnis, wenn Sie Ihren Wohnwagen mit dem einen oder anderen Extra noch perfekter Ihren Wünschen anpassen wollen, was mit unserem großen Zubehör-Sortiment möglich ist. Am besten entscheiden Sie sich schon bei der Bestellung für die Zusatzausrüstung, dann ist bei Lieferung bereits alles eingebaut. Aber auch nachträglich lässt sich Ihr Wagen jederzeit Nachrüsten. Eine Nachrüstung durch Ihren KABE-Händler ist jederzeit möglich.



### L-Sofa

In Wagen mit Mittel-Dinette lässt sich diese gegen ein elegantes L-Sofa austauschen.



### Großer Kühlschrank mit Kühlfach 190 Liter



### TV-Schrank und Garderobe

Garderobe neben der Eingangstür, ausklappbare TV-Konsole mit Schnellbefestigung und vier unterschiedliche Unterschrank-Ausführungen:

1. Unterschrank (standard)
2. Schubladen
3. Weinkühler
4. Geschirrspülmaschine



### Klapptür

Die Klapptür ersetzt den Vorhang zur Schlafzimmer-Abteilung (nur für Smaragd GLE, Ametist GLE und Safir GLE verfügbar).

### Garderobe

Anstelle eines Unterschanks (nur für TDL U-Modelle verfügbar).



### Grand Lit

Machen Sie ein Doppelbett aus Ihrem B2-Bett.



### Lederbezüge Lissabon

Sitzgruppe vorne  
Sitzgruppe vorne + Dinette



### Lederbezüge Madrid

Sitzgruppe vorne  
Sitzgruppe vorne + Dinette



### Elektroplatte

Beim 4-flammigen Kocher lässt sich ein Brenner durch eine Elektroplatte ersetzen.



### Mikrowelle 800W

Wird unter Kühlschrank oder Arbeitsbank montiert.



### Backofen mit Grill

Grill oben im Backofen. Der Ofen hat Innenbeleuchtung, Doppelglas-tür und Kindersicherung und wird mit Ofenblech und Grillrost geliefert. Inhalt: 20 l. Für Montage in Küchenunter- oder Oberschrank.



### DVD/CD (X0223)

mit Fernbedienung Pioneer.



### Multimedia-Center (X0247)

CD- und DVD-Player mit Radio sowie MP3-, iPod-, iPhone- und USB-Anschluss. Touch-Screen.



### Lautsprecher (X0010)

5,5" für den Einbau in den Oberschrank hinten für beste Akustik (Lautsprecher vorne serienmäßig).

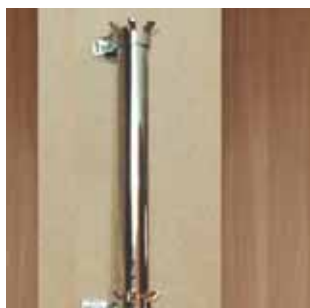

**Kleideraufhänger mit Trockner**  
Länge 850 mm (X0189)  
Länge 1150 mm (X0190)

**Mannhoher Spiegel (X0227)**  
Dieser Spiegel wird innen an die Garderobentür montiert.



**Handtuchrockner (X0132)**  
Mit eingebauter Heizschlinge für schnelleres Trocknen.

**Handtuchrockner (X0220)**  
Ist an den Konvektor angeschlossen. TDL: Platzierung in der Duschkabine.



**Scherenstativ (X0003)**

Ein Tisch mit Scherenstativ lässt sich leichter abklappen, wenn die vordere Sitzgruppe in ein Bett umgebaut werden soll.

**Säulenstativ** für den Tisch.



**Zentralstaubsauger (X0161)**

DOMETIC. Staubsauger für die bequeme Reinigung. Der lange Schlauch reicht bis ins Vorzelt hinaus. Kompakte, platzsparende Bauweise. Fest in den Bettkasten montiert.

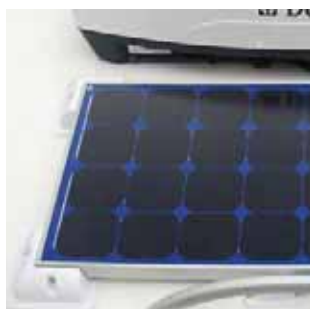

**Solarzellen-Paneel (X0193)**  
55 W



**Parabolantenne (X0023)**  
(Nicht in Deutschland)



**Moskito-Türnetz (X0139)**

Stoppt Insekten auch bei offener Tür. (Serienmäßig in Deutschland)



**Keramische WC-Schüssel**

Die Toilette hat eine keramische WC-Schüssel – wie zu Hause.



**Rückfahr-Kamera**  
Schnurlos mit 3,5" Monitor mit hoher Auflösung.



**Minisafe (X0192)**  
Für sichere Aufbewahrung von Wertsachen.



**Nackenkissen (2 Stk.)**



**Oberbetschrank**  
Zusätzlicher Schlafplatz, der bei Bedarf ausgeklappt wird und ansonsten als Oberschrank dient. Mit Türen.

**Vitrinenschrank mit Holztür**  
L1700 (X0225)  
L1900 (X0226)



**KABE Guard SMS (X0248)**  
GSM- Alarm über das Mobiltelefon. Kontrolle, Überwachung und Steuerung mehrerer Funktionen. Bewegungsmelder und Neigungssensor.



**Gaswarner SafetyGuard (X0015)**  
Alarm bei sowohl Betäubungsgasen und Gas.

**Sicherheitsalarm (X0186)**  
Fortschrittlicher Alarm für u.a. Betäubungsgase, Gas und Brandrauch.



**Phone Up**  
GSM- Alarm über das Mobiltelefon. Steuerung von Heizung und Kühlschränken. Überwachung von Eingangstür, Spannung und Temperatur.



**Fußbodenheizung AGS II Pro**  
Ein Shuntsystem ermöglicht den separaten Betrieb der vier Wärmeschlingen der Fußbodenheizung, was eine gleichmäßige Beheizung gewährleistet.

**Schalter für Fußbodenheizung (X0183)**



**Anschluss an kommunales Wasser-/Abwassernetz**  
Das Abwasser von Küche und Waschraum fließt zuerst durch den Kassetank der Toilette, bevor es mittels einer Pumpe mit eingebauter „Mühle“ in die Kanalisation des Campingplatzes eingeleitet wird.



**Duschanschluss außen (X0100)**  
Mit Warmwasser  
(Serienmäßig in Royal-Modellen).



**Citywasser-Anschluss (X0187)**  
**Äußere Verlängerung des Duschabflusses (X0201)**  
**Geruchverschluss (X0157)**  
**Wassertank 70 Liter**



**Gasanschluss außen**  
Für Gasgrill im Freien.



**Dachreling mit Klappleiter (X0150)**  
Klässt sich mit einem Fahrradhalter kombinieren.  
**Zwischenstrebe für Dachständer (X0158)**



**Stalltür**  
Die Stalltür mit glatter Innenseite lässt sich in der Mitte öffnen.



**Markise (X0230-X0237)**  
Werksmontierte Markise von Omnistor.



**Stromzähler**  
Fest im Schaltkasten montiert.  
**Beleuchtung (X0255)** im Schaltkasten.



**Außenbeleuchtung (X0213)**  
mit Bewegungsmelder  
**Fernsteuerung (X0159)**



**Fahrradhalter (X0061)**  
Wird an die Rückwand montiert. Tragfähigkeit bis 50 kg (2 Fahrräder).  
**Spritzschutz (X0088)** hinter dem Radpaar.



**Zusätzliche Lüftungsluke (X0047)**  
Für das schnelle Lüften des Wohnwagens ist eine Lüftungsluke die beste Alternative. (Alle Wohnwagen haben eine Luke serienmäßig).



**Kofferraum 735x275 mm.**  
Schluckt zusätzliches Gepäck.



**Heki 2 (X0048)**  
Dachfenster zum öffnen. Großer Lichteinlass. (Serienmäßig in Royal-Modellen.)



**Heki De Luxe (X0176)**  
Exklusives Dachfenster mit innerer Winterabdeckung und Beleuchtung.



**Mini-Heki x3 (X0185)**  
(Serienmäßig in Deutschland)  
Dachluke mit eingebautem Gebläse **X0222**



**Skyview**



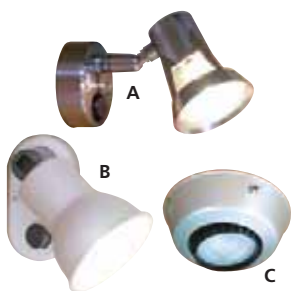

**Leselampe**  
A (X0035) B (X0077) C (X0036)

**Steckdose 230V:**  
Einfach / versenkt (X0108)  
Außen liegend (X0109)  
GLE/XL-Toilettenraum (X0221)  
Doppelt (Austausch von Einzel) (X0253)



**Leuchtschiensensatz (X0013)**  
3 Stk. (Serienmäßig in Royal).  
**Leuchtschiene extra**  
90 cm mit Schalter. (X0014)  
**Dimmer** für die Beleuchtung  
im Fenster (X0250)  
auf Lichtschiene vorne (X0252)  
(Serienmäßig in Royal-Modellen).



**Getönte Fenster**  
Schützt sowohl gegen Einsicht als  
auch vor starker Sonneneinstrahlung.



**Klimaanlage (ACC)**  
DOMETIC B2200. Mit Luftentfeuch-  
tung für ein angenehmes Innenklima.



**Booster (X0053)**  
Mit einem Booster wird  
die Batterie während der  
Fahrt schneller geladen.



**KABE AirVent (X0228)**  
Dachluke mit eingebautem Gebläse  
für behagliches Innenklima.



**Große Batterie**  
115 A einschl. Batteriekasten  
(Serienmäßig in Deutschland).  
**Wechselrichter (X0191)**  
Dometic SI 1500. Umrichtung von 12V  
zu 230V zum Betreiben von TV,  
Mikrowelle und dgl.



**Gasumschalter (X0004)**  
(Nicht in Deutschland)



**Ersatzradhalter (X0062)**  
im Gaskasten  
(Serienmäßig in Deutschland).



**Kräftigeres Stützrad (X0218)**

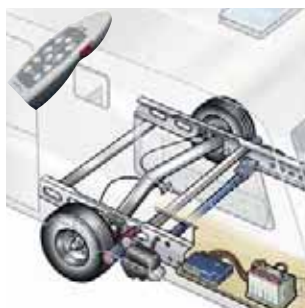

**TRUMA Move Control:**  
Tandemachse (X0216)  
Einzelachse (X0217)



**Ersatzradhalter (X0063)**  
unter dem Fahrwerk.



**Elektrische Stützenkurbel (X0202)**  
Ersetzt die manuelle Stützenkurbel.  
19-mm-Hülse inbegriffen.

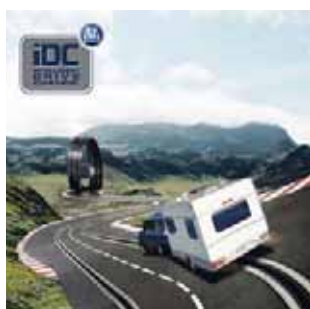

**Antischleuder-System (X0238-X0242)**  
Das elektronische Stabilisierungssystem iDC bremsst den Wohnwagen automatisch ab, sobald es eine Schlingertendenz entdeckt.



**Ersatzrad auf Alu-Felge**  
(Serienmäßig in Deutschland)  
**Sicherungssatz (X0160)**  
für Alu-Felgen.



**Puller Winch (X0204)**  
Für das sichere Ankoppeln.  
Puller Winch ist für die meisten  
Kugelpkupplungen geeignet und  
wird mit Hilfe eines Sperrschaf-  
ts mit 17-mm-Hülse bedient.

# Seien Sie Ihr eigener Innenarchitekt!

Standardlösungen in allen Ehren, aber die meisten von uns wünschen einen persönlichen, optimal dem eigenen Bedarf angepassten Wohnwagen. Natürlich ist KABE auch ein Vorreiter für größere Wahlfreiheit. Mit unserem einzigartigen Flexline-System können Sie Ihren Wohnwagen ganz nach Wunsch gestalten. Die Wahl der Textilien ist entscheidend für das Gefühl, das ein Raum vermittelt. Wir haben 8 Textil- und Lederkollektionen ausgewählt, deren Farben und Muster gut mit unserer Einrichtung harmonisieren. Fühlen Sie sich in einer klassischen Umgebung am wohlsten, oder eher in einer modernen? Sie haben die Wahl!



PRAG



MILANO



BERLIN



LONDON



SOFIA



KINGSTON



LISSABON



MADRID

## Flexline für größtmögliche Freiheit

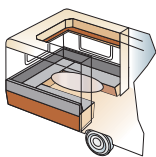

**B1**  
Std: 205x196  
KS: 225x196

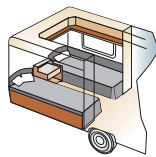

**B2**  
Std: 2x196x78  
KS: 2x196x88

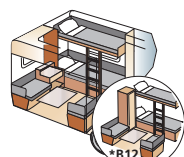

**B3**  
Std: 2x196x77 + 196x86  
KS: 2x196x87 + 196x96

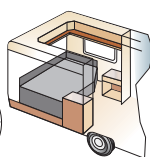

**B4**  
Std: 200x140/118  
KS: 200x140/118

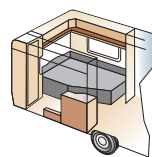

**B5**  
Std: 196x140/118  
KS: 196x160/138

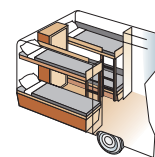

**B6**  
Std: 4x196x77  
KS: 4x196x87

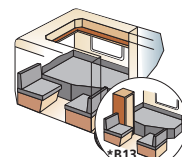

**B7**  
Std: 196x124/102 + 196x77  
KS: 196x140/118 + 196x77

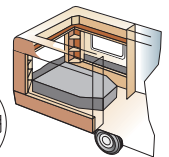

**B8**  
KS: 196x156

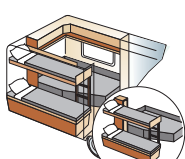

**B9**  
KS: 196x140/118  
+ 2x196x68

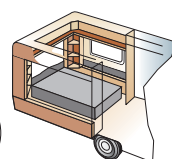

**B10**  
KS: 196x156

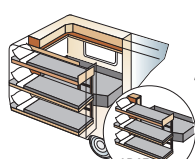

**B11**  
KS: 196x140/118 + 2x196x68  
+ 1x196x62

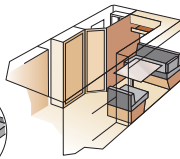

**XV1**  
Std: 196x133/89  
KS: 196x148/109

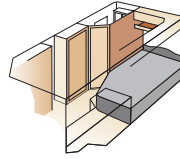

**XV2**  
Std: 196x129/102  
KS: 196x140/118

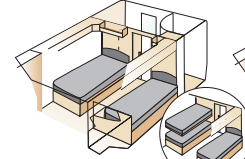

**E9-TDL**  
Std: 196x120 + 186x60  
KS: 196x140 + 186-196x60

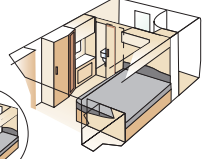

**U-TDL**  
Std: 196x120  
KS: 196x140

\* Bezieht sich auf diesen Grundriss, jedoch mit Garderobe zwischen Betten/Dinette und mit schmalere Doppelbett (nur King Size).

# Gewichte

		Totalgewicht		Eigen- gewicht	Persönl. und Extraausrüstung
		Standardbreite	King Size		
Briljant XL	Standardbreite	1500		1185	315
	King Size	1500		1245	255
Smaragd XL	Standardbreite	1600		1265	335
	King Size	1600		1290	310
Smaragd GLE *	Standardbreite	1700		1300	400
	King Size	1700		1350	350
Ametist GLE *	Standardbreite	1700		1330	370
	King Size	1700		1395	305
Ametist XL *	Standardbreite	1700		1300	400
	King Size	1700		1365	335
Ametist GDL *	Standardbreite				
	King Size	1700		1410	290
Safir TDL *	Standardbreite	1700		1360	340
	King Size	1700		1430	270
Safir GLE *	Standardbreite	1700		1345	355
	King Size	1700		1415	285
Safir XL *	Standardbreite	1700		1340	360
	King Size	1700		1390	310
Onyx GLE *	Standardbreite	1700		1405	295
	King Size	1700		1485	215
Onyx GXL *	Standardbreite	1700		1405	295
	King Size	1700		1485	215
Diamant GLE	Standardbreite				
	King Size	2000		1615	385
Diamant GXL	Standardbreite				
	King Size	2000		1615	385
Diamant GDL	Standardbreite				
	King Size	2000		1700	300
Diamant TDL	Standardbreite				
	King Size	2000		1620	380
Amber BGXL	Standardbreite				
	King Size	2000		1740	260
Amber GLE	Standardbreite				
	King Size	2000		1730	270
Royal 560 LXL	Standardbreite				
	King Size	1700		1435	265
Royal 560 XL *	Standardbreite	1700		1370	330
	King Size	1700		1435	265
Royal 590 XL *	Standardbreite	1700		1390	310
	King Size	1700		1450	250
Royal 610 DXL *	Standardbreite	1700		1430	270
	King Size	1700		1490	210
Royal 720 TDL	Standardbreite				
	King Size	2000		1675	325
Royal 720 GXL	Standardbreite				
	King Size	2000		1675	325
Royal 780 TDL	Standardbreite				
	King Size	2000		1790	210
Royal 780 GLE	Standardbreite				
	King Size	2000		1790	210
Royal 780 BGXL	Standardbreite				
	King Size	2000		1790	210
Hacienda 880 B-TDL	Standardbreite				
	King Size	2650		2140	510
Hacienda 880 D-TDL	Standardbreite				
	King Size	2650		2140	510
Hacienda 880 TDL	Standardbreite				
	King Size	2650		2140	510
Hacienda 880 GLE	Standardbreite				
	King Size	2650		2140	510
Hacienda 1000 TDL	Standardbreite				
	King Size	2650		2260	390

Bei Gewichtsangaben sind - bedingt durch die Verarbeitung natürlicher Werkstoffe - Abweichungen von bis zu 5% möglich. Bei Einbau von Zubehör erhöht sich die Masse in fahrbereitem Zustand. Alle Maßgaben sind unverbindlich und können geringfügigen Veränderungen unterliegen. Die Wasserversorgungsanlage entspricht dem Stand der Technik 10/2007 (2002/72/EG). Die Masse im fahrbereiten Zustand beinhaltet das Eigengewicht des serienmäßigen Caravans zuzüglich der Grundausstattung. Die Grundausstattung umfasst eine vollständig gefüllte 11 kg Gasflasche, den zu 100 % gefüllten Frischwassertank und eine Kabeltrommel. Die Grundausstattung beträgt 87 kg.

\* Gesamtgewicht 1800 kg als Option

# Ausstattung

	Hacienda 1000 TDL	Hacienda 880 GLE	Hacienda 880 TDL	Hacienda 880 B-TDL	Hacienda 880 D-TDL	Royal 780 E-TDL	Royal 780 U-TDL	Royal 780 GLE	Royal 780 BGXL	Royal 720 U-TDL	Royal 720 E-TDL	Royal 720 GXL	Royal 1610 DXL	Royal 1590 XL	Royal 1560 XL	Royal 1560 LXL
Karosserie	Grundrißalternativen (KABE Flexlinesystem)	15	15	3	1	1	2	1	14	2	1	2	2	2	2	2
	Breite: King Size (KS) 2500 mm / Standard (S) 2300 mm	KS	KS	KS	KS	KS	KS	KS	KS	KS	KS	KS	KS	KS/S	KS/S	KS
	Ecoprim-Isolierung (Boden/Decke und Wände) mm	36	36	36	36	36	36	36	36	36	36	36	36	36	36	36
	Kunststoffriegel	•	•	•	•	•	•	•	•	•	•	•	•	•	•	•
	Wagenbreiter Gasflaschenkasten in ABS	•	•	•	•	•	•	•	•	•	•	•	•	•	•	•
	Voll verzinktes Stahlprofilchassis	•	•	•	•	•	•	•	•	•	•	•	•	•	•	•
	Achse mit Stahltorsionsfederung (E = Einzelachse, B = Bogieachse)	B	B	B	B	B	B	B	B	B	B	B	B	E	E	E
	Antischlingerkupplung	•	•	•	•	•	•	•	•	•	•	•	•	•	•	•
	Aufaufbremse mit Rückautomatik	•	•	•	•	•	•	•	•	•	•	•	•	•	•	•
	Aluminiumfelgen	•	•	•	•	•	•	•	•	•	•	•	•	•	•	•
Fenster / Luken	Getönte Fenster mit Mückennetz und Rollo	•	•	•	•	•	•	•	•	•	•	•	•	•	•	•
	Alle Fenster ausstellbar	•	•	•	•	•	•	•	•	•	•	•	•	•	•	•
	Küchenfenster	•	•	•	•	•	•	•	•	•	•	•	•	•	•	•
	Belüftete Dachluken mit Mückennetz und Verdunkelungsrollo	•	•	•	•	•	•	•	•	•	•	•	•	•	•	•
	Dachfenster (H = Heki 2, HDL = Heki De Luxe)	HDL	HDL	HDL	HDL	HDL	H	H	H	H	H	H	H	H	H	H
	Belüftungsluke (nicht in B3, B6)	•	•	•	•	•	•	•	•	•	•	•	•	•	•	•
	Skifach mit ausziehbarem Boden, von außen verschließbare Luke und Beleuchtung	•	•	•	•	•	•	•	•	•	•	•	•	•	•	•
Strom / TV	Dunstabzug mit Motor, Fettfilter und Beleuchtung	•	•	•	•	•	•	•	•	•	•	•	•	•	•	
	12V-Anschluß mit 13-poligem Stecker, System Jäger	•	•	•	•	•	•	•	•	•	•	•	•	•	•	
	Lautsprecher vorn und hinten sowie Subwoofer	•	•	•	•	•	•	•	•	•	•	•	•	•	•	
	Multimedia-Center mit CD / DVD	•	•	•	•	•	•	•	•	•	•	•	•	•	•	
	Einstiegsgarderobe, Ausklappbarer TV-Konsole mit Schnellbefestigung	•	–	–	•	•	–	–	•	•	•	–	•	•	•	
	TV-Bank / -Schrank	–	•	•	–	–	–	•	–	–	–	•	–	–	–	
	Servicecenter mit Kontrollkonsole	•	•	•	•	•	•	•	•	•	•	•	•	•	•	
	Verteilerkasten 230V (16A/10A), mit Sicherungsautomaten	•	•	•	•	•	•	•	•	•	•	•	•	•	•	
	Erdschlußschalter	•	•	•	•	•	•	•	•	•	•	•	•	•	•	
	Schaltkasten m. äußerer 230V/12V Steckd., Zentralantennenanschl., Ind.-Lampe 230V, Beleuchtung mit Schalter	•	•	•	•	•	•	•	•	•	•	•	•	•	•	
Küche / Toilette / HWS	Freizeitbatterie 115Ah, 3-Stufen-Batterie Ladegerät 25A /45A	115/45	115/45	115/45	115/45	115/45	115/25	115/25	115/25	115/25	115/25	115/25	115/25	115/25	115/25	
	Dimmer vord. Deckenbeleucht., 12V/230V-Antennenanschl. hinten + 12V am Fensterbrett, Indirekte Deckenbeleuchtung, Sitzgruppe vorn	•	•	•	•	•	•	•	•	•	•	•	•	•	•	
	Lichtleiste und Dimmer an der Sitzgruppe vorne	•	•	•	•	•	•	•	•	•	•	•	•	•	•	
	Garderoben- und Nachtbeleuchtung sowie Beleuchtung in den Bettladen	•	•	•	•	•	•	•	•	•	•	•	•	•	•	
	Kühlschrank 230V / 12V / Gas (Volumen 190 l. Kühlfach 35 l.)	•	•	•	•	•	•	•	•	•	•	•	•	•	•	
	Toilettenraum (D = Duschkabine, H = Duschwanne und Handdusche)	D	H	D	D	D	D	D	H	H	D	D	H	D	H	H
	Drehbares WC mit Außenentleerung	•	•	•	•	•	•	•	•	•	•	•	•	•	•	
	Automatisches Wassersystem mit Citywasser-Anschluss	•	•	•	•	•	•	•	•	•	•	•	•	•	•	
	Eingebauter Abwassertank (34 l.) und äußerer Abwassersack	•	•	•	•	•	•	•	•	•	•	•	•	•	•	
	Einhebel-Mischer in Küche und Toilette	•	•	•	•	•	•	•	•	•	•	•	•	•	•	
Heizung	Spüle/Kocher: 4 Flammen mit Grill	•	•	•	•	•	•	•	•	•	3	•	•	•	•	
	Mikrowelle	•	•	•	•	•	–	–	–	–	–	–	–	–	–	
	Geschirrpülmaschine	•	•	•	•	•	–	–	–	–	–	–	–	–	–	
	Wassertank 40 l mit äußerem Einfüllstutzen	•	•	•	•	•	•	•	•	•	•	•	•	•	•	
	Anschluss für äußere Dusche	•	•	•	•	•	•	•	•	•	•	•	•	•	•	
	Alde Compact 3010 Zentralheizung mit „Touch-Screen“-Anzeige für Uhrzeit, Innen- und Außentempertur	•	•	•	•	•	•	•	•	•	•	•	•	•	•	
	Belastungswächter, der den Stromverbrauch des Heizkessels automatisch regelt	•	•	•	•	•	•	•	•	•	•	•	•	•	•	
	12V / 230V Pumpe	•	•	•	•	•	•	•	•	•	•	•	•	•	•	
	3-Stufen-Elektroheizpatrone 230V, 3 kW	•	•	•	•	•	•	•	•	•	•	•	•	•	•	
	Warmwasserbereiter	•	•	•	•	•	•	•	•	•	•	•	•	•	•	
Sonstige Ausrüstung	Autom. Fußbodenheizung - 4 Heizschlingen und Shuntsystem (AGS II Pro)	•	•	•	•	•	•	•	•	•	•	•	•	•	•	
	Trockenschrank mit Auffangschale und Ventilation	•	•	•	•	•	•	•	•	•	•	•	•	•	•	
	Mülleimer für Abfallsortierung	•	•	•	•	•	•	•	•	•	•	•	•	•	•	
	KABE Phone Up	•	•	•	•	•	–	–	–	–	–	–	–	–	–	
	Falttür (V=Vorhang)	• / V	•	V	•	•	V	V	•	•	V	V	V	V	V	V
	Äußerer Gasgrill-Anschluss am Gaskasten	•	•	•	•	•	•	•	•	•	•	•	•	•	•	
	Dichtheitsindikator	•	•	•	•	•	•	•	•	•	•	•	•	•	•	
	Zentralstaubsauger	•	•	•	•	•	–	–	–	–	–	–	–	–	–	
	Einheitliches Schloss-System mit einem Universalschlüssel	•	•	•	•	•	•	•	•	•	•	•	•	•	•	
	Tisch mit Entlastungsplatte (B = Tischgestell, S = Scherengestell)	B	B	B	S	S	B	B	B	S	B	S	B	B	B	B
Federkernmatratze 12 cm + Matratzenauflage 6 cm (nicht für Stock-/Oberbetten)	•	•	•	•	•	•	•	•	•	•	•	•	•	•		
VarioVent - einzigartiges Lüftungssystem	•	•	•	•	•	•	•	•	•	•	•	•	•	•		
Klimaanlage	•	•	•	•	•	–	–	–	–	–	–	–	–	–		
IR-Alarm / Feuermelder	•	•	•	•	•	•	•	•	•	•	•	•	•	•		

# Ausstattung

	Amber GLE	Amber BGXL	Diamant E-TDL	Diamant U-TDL	Diamant GDL	Diamant GLE	Diamant GXL	Onyx GXL	Onyx GLE	Safir GLE	Safir E-TDL	Safir U-TDL	Safir XL	Ametist GDL	Ametist XL	Ametist GLE	Smaragd GLE	Smaragd XL	Brijant XL	
Karosserie	Grundrösalternativen (KABE Flexlinesystem)	14	2	2	1	1	14	2	2	8/14	8/14	2	1	2	1	2	8/14	1	2	2
	Breite: King Size (KS) 2500 mm / Standard (S) 2300 mm	KS	KS	KS	KS	KS	KS	KS/S	KS/S	KS/S	KS/S	KS/S	KS/S	KS	KS/S	KS/S	KS/S	KS/S	KS/S	KS/S
	Ecoprím-Isolierung (Boden/Decke und Wände) mm	36	36	36	36	36	36	36	36	36	36	36	36	36	36	36	36	36	36	36
	Kunststoffriegel	•	•	•	•	•	•	•	•	•	•	•	•	•	•	•	•	•	•	•
	Wagenbreiter Gasflaschenkasten in ABS	•	•	•	•	•	•	•	•	•	•	•	•	•	•	•	•	•	•	•
	Voll verzinktes Stahlprofilchassis	•	•	•	•	•	•	•	•	•	•	•	•	•	•	•	•	•	•	•
	Achse mit Stahltorsionsfederung (E = Einzelachse, B = Bogieachse)	B	B	B	B	B	B	B	E	E	E	E	E	E	E	E	E	E	E	E
	Antischlingerkupplung	•	•	•	•	•	•	•	•	•	•	•	•	•	•	•	•	•	•	•
	Auflaufbremse mit Rückautomatik	•	•	•	•	•	•	•	•	•	•	•	•	•	•	•	•	•	•	•
	Aluminiumfelgen	•	•	•	•	•	•	•	•	•	•	•	•	•	•	•	•	•	•	•
Fenster / Luken	Getönte Fenster mit Mückennetz und Rollo	•	•	•	•	•	•	•	•	•	•	•	•	•	•	•	•	•	•	
	Alle Fenster ausstellbar	•	•	•	•	•	•	•	•	•	•	•	•	•	•	•	•	•	•	
	Küchenfenster	•	•	•	•	•	•	•	•	•	•	•	•	•	•	•	•	•	•	
	Belüftete Dachluken mit Mückennetz und Verdunkelungsrollo	•	•	•	•	•	•	•	•	•	•	•	•	•	•	•	•	•	•	
	Dachfenster Heki 2 mit Mückennetz und Verdunkelungsrollo	-	-	-	-	-	-	-	-	-	-	-	-	-	-	-	-	-	-	
	Belüftungsluke (nicht in B3, B6)	•	•	•	•	•	•	•	•	•	•	•	•	•	•	•	•	•	•	
Strom / TV	Skifach mit ausziehbarem Boden, von außen verschließbare Luke und Beleuchtung	•	•	•	•	•	•	•	•	•	•	•	•	•	•	•	•	•	•	
	Dunstabzug mit Motor, Fettfilter und Beleuchtung	•	•	•	•	•	•	•	•	•	•	•	•	•	•	•	•	•	•	
	12V-Anschluß mit 13-poligem Stecker, System Jäger	•	•	•	•	•	•	•	•	•	•	•	•	•	•	•	•	•	•	
	Lautsprecher vorn Standard / vorbereitet für Lautsprecher hinten	•	•	•	•	•	•	•	•	•	•	•	•	•	•	•	•	•	•	
	Für eingebauten CD / DVD-Player vorbereitet	•	•	•	•	•	•	•	•	•	•	•	•	•	•	•	•	•	•	
	Einstiegsgarderobe, Ausklappbarer TV-Konsole mit Schnellbefestigung	-	•	•	•	•	•	-	•	•	-	•	•	-	•	•	-	•	•	
	TV-Bank / -Schrank	•	-	-	-	•	-	•	-	-	•	-	-	•	-	•	-	•	-	
	Servicecenter mit Kontrollkonsole	•	•	•	•	•	•	•	•	•	•	•	•	•	•	•	•	•	•	
	Verteilerkasten 230V (16A/10A), mit Sicherungsautomaten	•	•	•	•	•	•	•	•	•	•	•	•	•	•	•	•	•	•	
	Erdschlußschalter	•	•	•	•	•	•	•	•	•	•	•	•	•	•	•	•	•	•	
	Schaltkasten m. äußerer 230V/12V Steckd., Zentralantennenanschl., Ind.-Lampe 230V	•	•	•	•	•	•	•	•	•	•	•	•	•	•	•	•	•	•	
	Freizeitbatterie 115Ah, 3-Stufen-Batterieladegerät 25A	•	•	•	•	•	•	•	•	•	•	•	•	•	•	•	•	•	•	
Dimmer vord. Deckenbeleucht., 12V/230V-Antennenanschl. hinten+12V am Fensterbrett	•	•	•	•	•	•	•	•	•	•	•	•	•	•	•	•	•	•		
Lichtleiste und Dimmer an der Sitzgruppe vorne	-	-	-	-	-	-	-	-	-	-	-	-	-	-	-	-	-	-		
Küche / Toilette / HWS	Garderoben- und Nachtbeleuchtung sowie Beleuchtung in den Bettladen	•	•	•	•	•	•	•	•	•	•	•	•	•	•	•	•	•	•	
	Kühlschrank 230V / 12V / Gas (Volumen 122 l. Kühlfach 12 l.)	•	•	•	•	•	•	•	•	•	•	•	•	•	•	•	•	•	•	
	Toilettenraum (D = Duschkabine, H = Duschwanne und Handdusche)	H	H	D	D	H	H	H	H	H	D	D	H	H	H	H	H	H	H	
	Drehbares WC mit Außenentleerung	•	•	•	•	•	•	•	•	•	•	•	•	•	•	•	•	•	•	
	Automatisches Wassersystem	•	•	•	•	•	•	•	•	•	•	•	•	•	•	•	•	•	•	
	Eingebauter Abwassertank (34 l.) und äußerer Abwassersack	•	•	•	•	•	•	•	•	•	•	•	•	•	•	•	•	•	•	
	Einhebel-Mischer in Küche und Toilette	•	•	•	•	•	•	•	•	•	•	•	•	•	•	•	•	•	•	
	Spüle/Kocher: 3 Flammen	•	•	•	•	•	•	•	•	•	•	•	•	•	•	•	•	•	•	
	Mikrowelle	-	-	-	-	-	-	-	-	-	-	-	-	-	-	-	-	-	-	
	Geschirrspülmaschine	-	-	-	-	-	-	-	-	-	-	-	-	-	-	-	-	-	-	
Heizung	Wassertank 40 l mit äußerem Einfüllstutzen	•	•	•	•	•	•	•	•	•	•	•	•	•	•	•	•	•	•	
	Anschluss für äußere Dusche	-	-	-	-	-	-	-	-	-	-	-	-	-	-	-	-	-		
	Alde Compact 3010 Zentralheizung mit „Touch-Screen“-Anzeige für Uhrzeit, Innen- und Außentemperatur	•	•	•	•	•	•	•	•	•	•	•	•	•	•	•	•	•	•	
	Belastungswächter, der den Stromverbrauch des Heizkessels automatisch regelt	•	•	•	•	•	•	•	•	•	•	•	•	•	•	•	•	•	•	
	12V / 230V Pumpe	•	•	•	•	•	•	•	•	•	•	•	•	•	•	•	•	•	•	
	3-Stufen-Elektroheizpatrone 230V, 3 kW	•	•	•	•	•	•	•	•	•	•	•	•	•	•	•	•	•	•	
	Warmwasserbereiter	•	•	•	•	•	•	•	•	•	•	•	•	•	•	•	•	•	•	
Autom. Fußbodenheizung mit 4 Heizschlingen (AGS II)	•	•	•	•	•	•	•	•	•	•	•	•	•	•	•	•	•	•		
Trockenschrank mit Auffangschale und Ventilation	•	•	•	•	•	•	-	•	•	•	•	•	•	•	•	•	•	•		
Sonstige Ausrüstung	Mülleimer für Abfallsortierung	•	•	•	•	•	•	•	•	•	•	•	•	•	•	•	•	•	•	
	KABE Phone Up	-	-	-	-	-	-	-	-	-	-	-	-	-	-	-	-	-		
	Falttür (V=Vorhang)	•	•	V	V	V	V	•	V	•	V	V	V	V	V	V	V	V	-	
	Äußerer Gasgrill-Anschluss am Gaskasten	•	•	•	•	•	•	•	•	•	•	•	•	•	•	•	•	•	•	
	Dichtheitsindikator	•	•	•	•	•	•	•	•	•	•	•	•	•	•	•	•	•	•	
	Zentralstaubsauger	-	-	-	-	-	-	-	-	-	-	-	-	-	-	-	-	-	-	
	Einheitliches Schloss-System mit einem Universalschlüssel	•	•	•	•	•	•	•	•	•	•	•	•	•	•	•	•	•	•	
	Tisch mit Entlastungsplatte (B = Tischgestell, S = Scherengestell, V=wandmontiert)	S	B	S	B	S	B	B	S	B	B	B	S	B	B	B	S	V	S	V
	Federkernmatratze 12 cm + Matratzenauflage 6 cm (nicht für Stock-/Oberbetten)	•	•	•	•	•	•	•	•	•	•	•	•	•	•	•	•	•	•	
	VarioVent - einzigartiges Lüftungssystem	•	•	•	•	•	•	•	•	•	•	•	•	•	•	•	•	•	•	
Klimaanlage	-	-	-	-	-	-	-	-	-	-	-	-	-	-	-	-	-	-		
IR-Alarm / Feuermelder	•	•	•	•	•	•	•	•	•	•	•	•	•	•	•	•	•	•		

Eventuelle Druckfehler vorbehalten.

Ihr KABE-Händler



**KABE**

Freizeit AG, Linde 62, 42287 Wuppertal, Deutschland  
[www.kabe.se/de](http://www.kabe.se/de)