

2007



KABE



När du väljer KABE får du kvalitet!

KABE är Sveriges äldsta husvagnsfabrik som fortfarande är i produktion! Den första husvagnen byggdes redan 1958 och sedan dess har KABE varit ledande vad gäller både produktutveckling och tillverkningsteknik. Det har gjort KABE till Sveriges mest köpta husvagn! I den moderna husvagnsfabriken i Tenhult utanför Jönköping hittar man yrkesskickliga hantverkare och den senaste datorstyrda maskinparken. KABEs utvecklingsavdelning arbetar kontinuerligt med att finna de bästa konstruktionslösningarna och ser till att kundernas högt ställda krav på kvalitet och funktion efterlevs. Därför är det tryggt att välja en KABE och det är därför KABE har nöjda kunder!

KABE 
Alltid steget före

FLEXLINE - för maximal frihet!

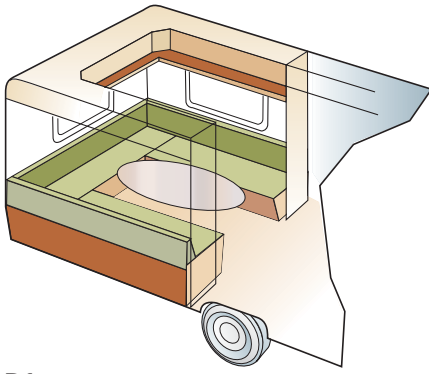

B1

Standard: 205 x 196
King Size: 225 x 196

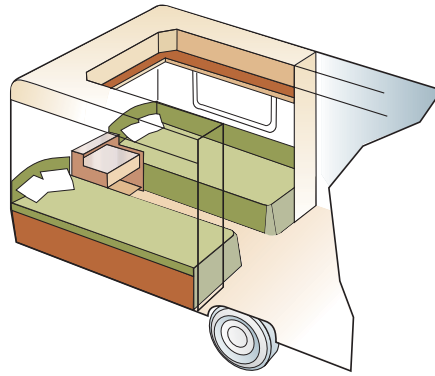

B2

Standard: 2 x 196 x 78
King Size: 2 x 196 x 88

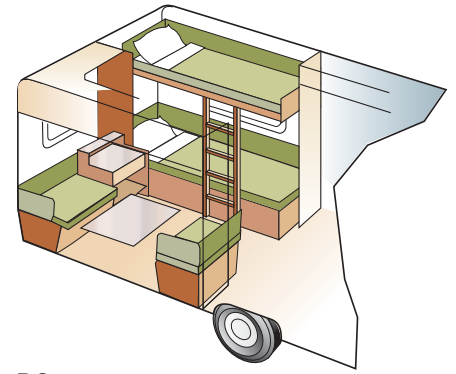

B3

Standard: 2 x 196 x 77 + 196 x 86
King Size: 2 x 196 x 87 + 196 x 96

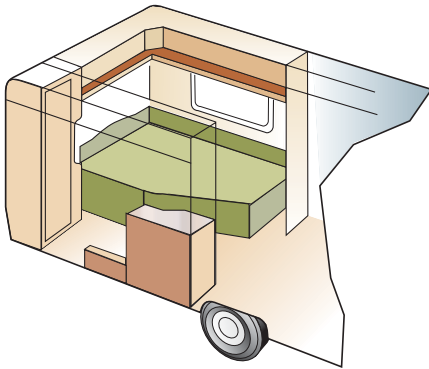

B5

Standard: 196 x 140 / 118
King Size: 196 x 160 / 138

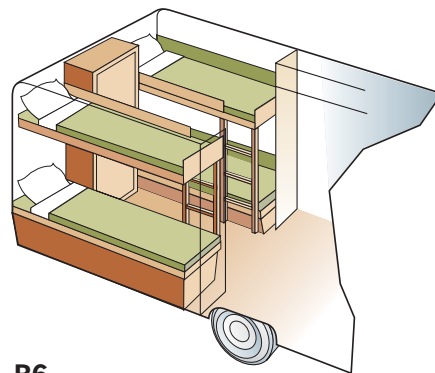

B6

Standard: 4 x 196 x 77
King Size: 4 x 196 x 87

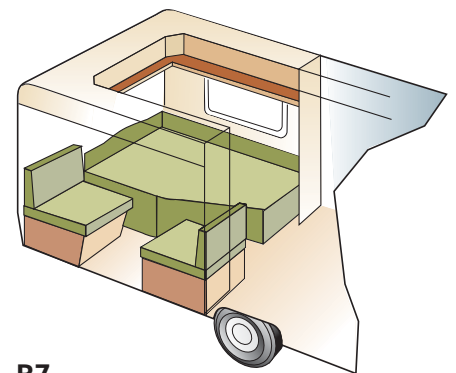

B7

Standard: 196 x 124 / 102 + 196 x 77
King Size: 196 x 140 / 118 + 196 x 77

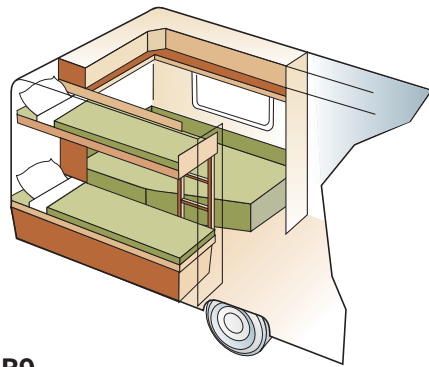

B9

King Size: 196 x 140 / 118 + 2 x 196 x 68

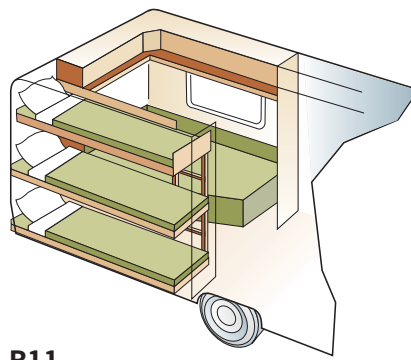

B11

King Size: 196 x 140 / 118
+ 2 x 196 x 68
+ 1 x 196 x 62

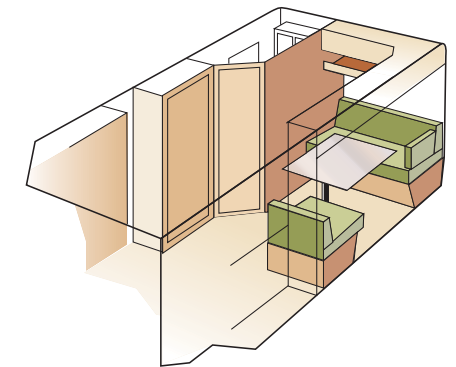

XV1

Standard: 196 x 128 / 89
King Size: 196 x 148 / 109

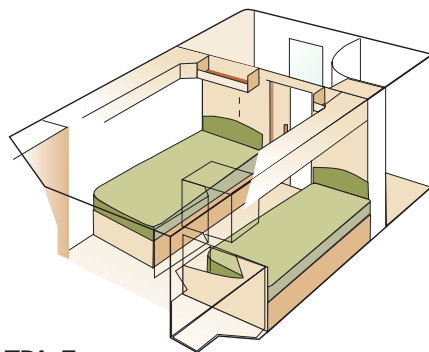

TDL E

Standard: 2 x 196 x 78
King Size: 2 x 196 x 88

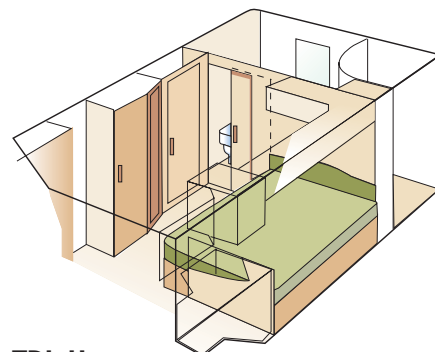

TDL U

Standard: 196 x 120
King Size: 196 x 140

Flexline - för maximal frihet!

Med marknadens bredaste modellsortiment finns det alltid en KABE som passar just dig och din familj. KABE var först med det unika Flexline-systemet. Med Flexline kan du välja mellan olika inredningskombinationer och skapa din egen personliga husvagn. Välj mellan 100-talet planlösningar fördelade på 24 modeller, 1-14 Flexline-alternativ, 2 bredder (standard eller King Size), 6 textil- och 3 skinnkollektioner samt ett 100-tal tillvalsprodukter. Flexlinelösningarna XV1 och XV2 finns i spegelvänt utförande (XF1 och XF2) för husvagnsmodell Ametist VXL.

OBS! Bilderna i denna broschyr kan innehålla tillvalsutrustning. KABE förbehåller sig rätten till ändring av konstruktion och data utan föregående meddelande.

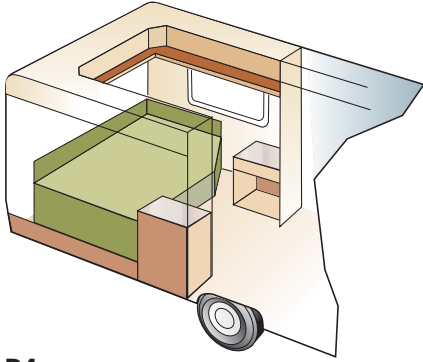

B4

Standard: 200 x 140 / 118

King Size: 200 x 140 / 118

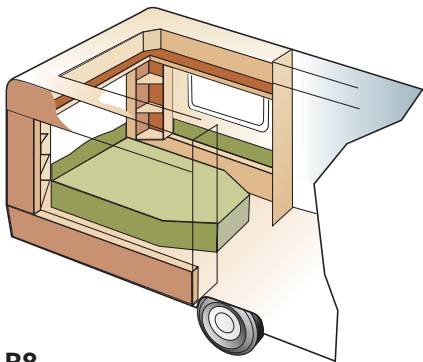

B8

King Size: 196 x 156

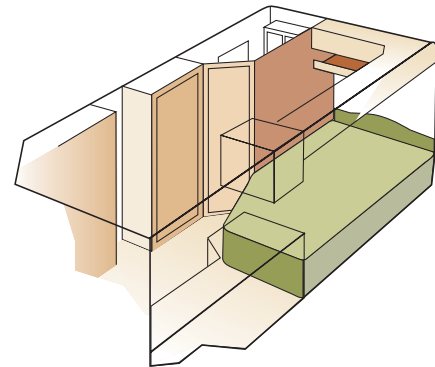

XV2

Standard: 196 x 124 / 102

King Size: 196 x 140 / 118



TELLUS



ATHENA



HERA



NEPTUNUS



MERKURIUS



JUPITER



LUNA



SATURNUS



VENUS

Att tänka på när du väljer skinnklädsel!
 Läder finns i en mängd olika kvaliteter som kräver olika mycket vård och underhåll. Till KABE-vagnen kan du välja mellan tre olika skinnklädselar.

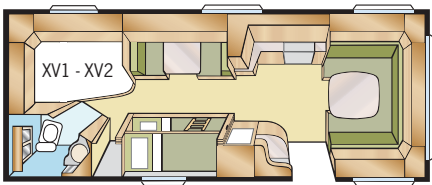

Royal 780 BGXL / XV1 - XV2

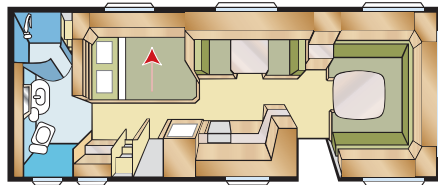

Royal 780 TDL U

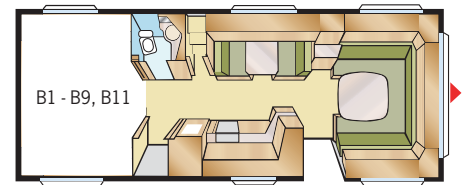

Royal 780 GLE / B1 - B9, B11

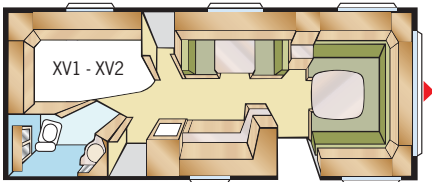

Royal 720 GXL / XV1 - XV2

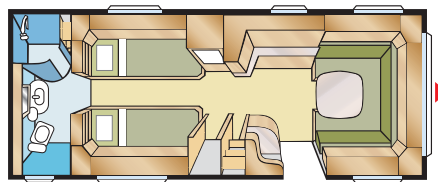

Royal 720 TDL E

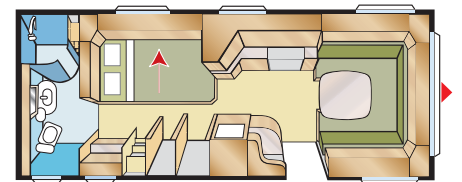

Royal 720 TDL U

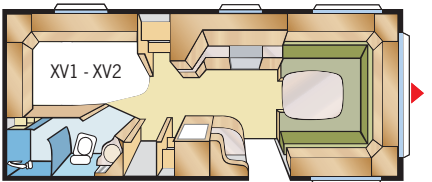

Royal 610 DXL / XV1 - XV2

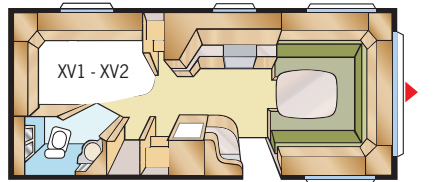

Royal 590 XL / XV1 - XV2

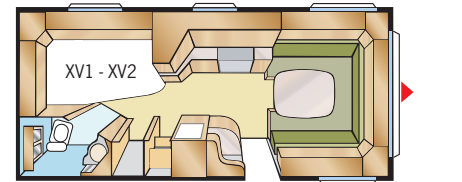

Royal 560 XL / XV1 - XV2

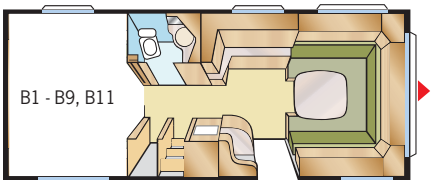

Diamant GLE / B1 - B9, B11

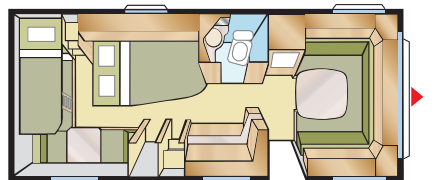

Onyx GDL

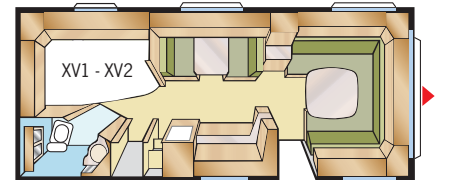

Onyx GXL / XV1 - XV2

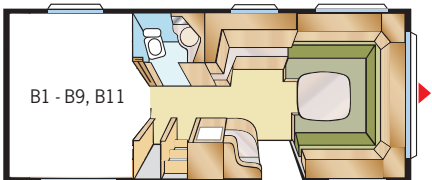

Onyx GLE / B1 - B9, B11

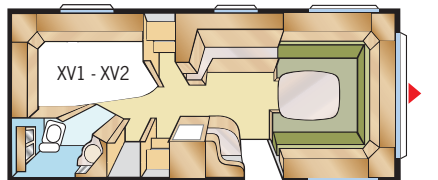

Safir XL / XV1 - XV2

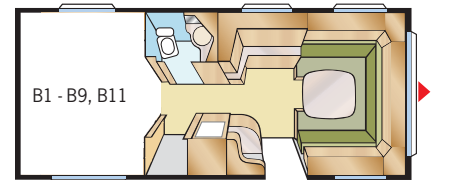

Safir GLE / B1 - B9, B11

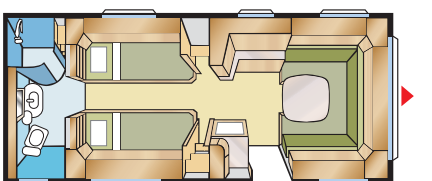

Safir TDL E

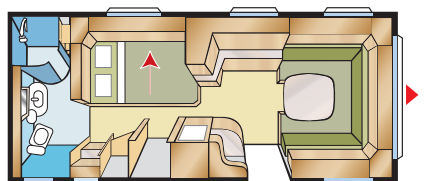

Safir TDL U

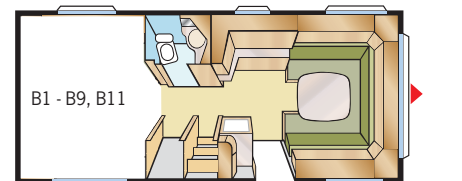

Ametist GLE / B1 - B9, B11

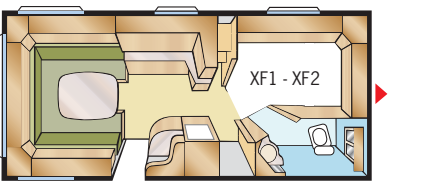

Ametist VXL / XF1 - XF2

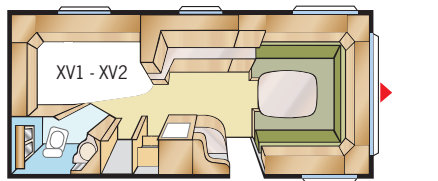

Ametist XL / XV1 - XV2

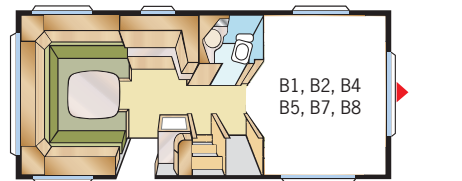

Ametist VGLE / B1-2, B4-5, B7-8

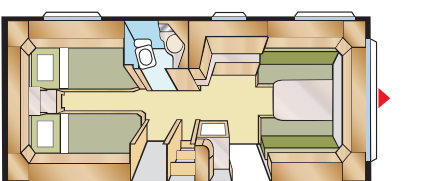

Smaragd GLE

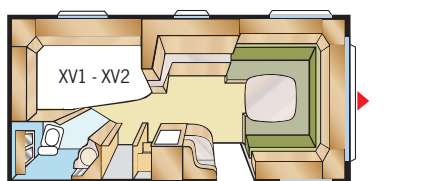

Smaragd XL / XV1 - XV2

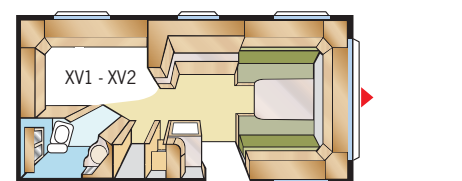

Brilljant XL / XV1 - XV2



Royal Hacienda - King of Caravans

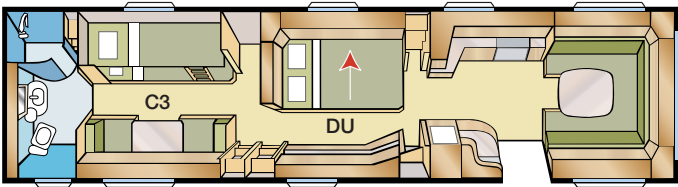

King Size: C3: 2st 196x87 + 196x96
DU: 196x140

C3/DU

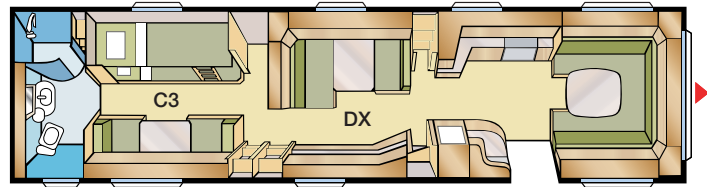

King Size: C3: 2st 196x87 + 196x96
DX: 196x128/89

C3/DX

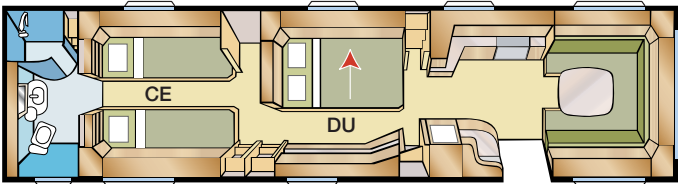

King Size: CE: 2st 196x88
DU: 196x140

CE/DU

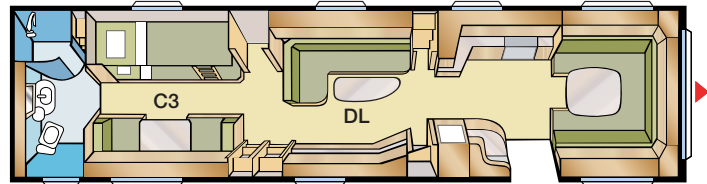

King Size: C3: 2st 196x87 + 196x96
DL: —

C3/DL

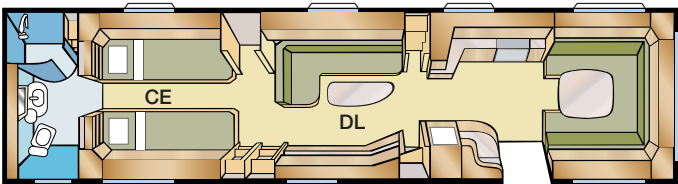

King Size: CE: 2st 196x88
DL: —

CE/DL

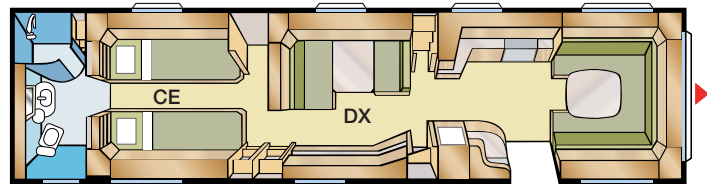

King Size: CE: 2st 196x88
DX: 196x128/89

CE/DX

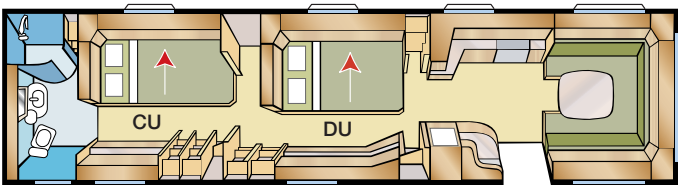

King Size: CU: 196x140
DU: 196x140

CU/DU

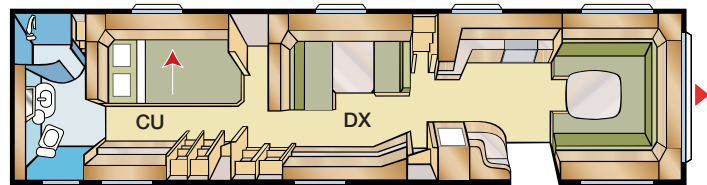

King Size: CU: 196x140
DX: 196x128/89

CU/DX

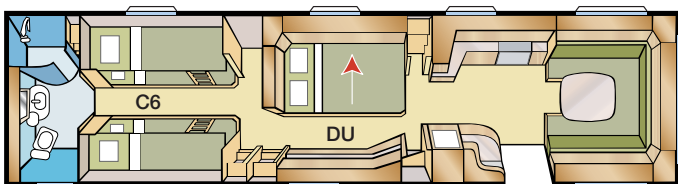

King Size: C6: 4st 196x87
DU: 196x140

C6/DU

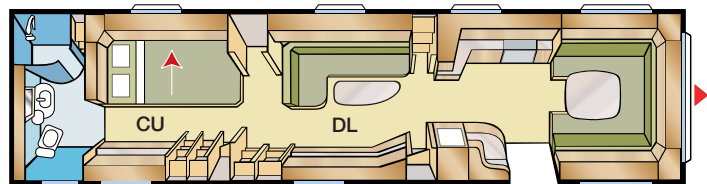

King Size: CU: 196x140
DL: —

CU/DL

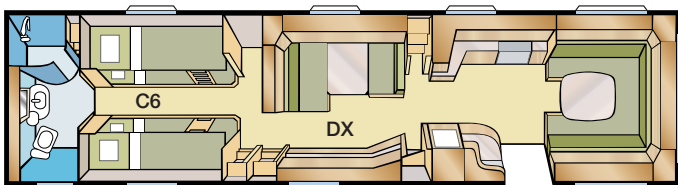

King Size: C6: 4st 196x87
DX: 196x128/89

C6/DX

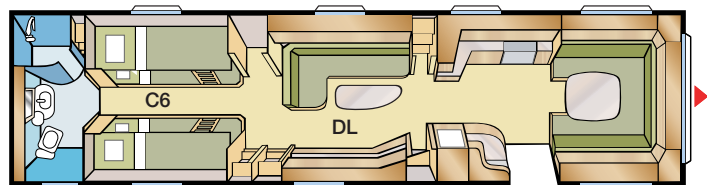

King Size: C6: 4st 196x87
DL: —

C6/DL

Royal Hacienda 1000 TDL



Fakta	Royal Hacienda 1000
Totallängd	1120 cm
Karosslängd	1008 cm
Karosslängd inv.	940 cm
Höjd inv.	196 cm
Bredd inv.	235 cm
Bostadsyta	22,0 m ²
Hjul typ	175R13C6
Sovplats fram	225x177 cm
A-mått förtält	A1405

Royal Hacienda – Europas största husvagn – kombinerar villavagnens utrymmen med husvagnens rörlighet. För dig med extra stora krav på kvalitet och komfort! Royal Hacienda är byggd för dig som söker ett lättflyttat, bekvämt boende på hjul! Royal Hacienda är lika lätt dragen som en vanlig husvagn – du kan lätt flytta till en annan campingplats när du tröttnat på utsikten, eller kanske byta badstranden mot skidbacken.



Extra dörr som tillval.

Royal Hacienda 880 TDL

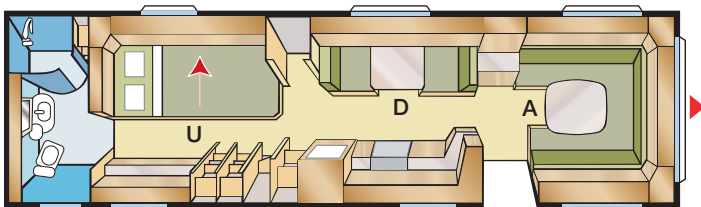

King Size: A:225x211/193 D:191x89 U:196x140

880 TDL U

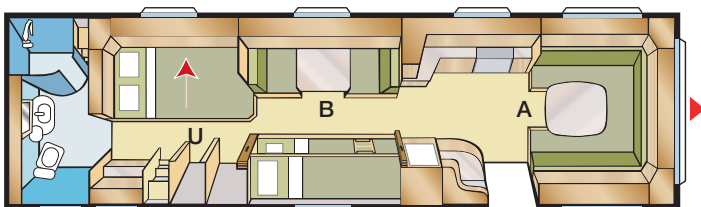

King Size: A:225x161/145 B:191x89+2st 196x68 U:196x140

BTDL

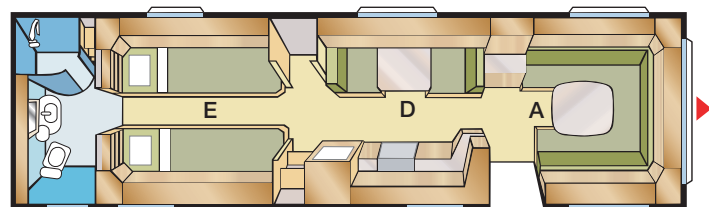

King Size: A:225x211/193 D:191x89 E:2st 196x88

880 TDL E

Fakta	Royal Hacienda 880 TDL
Totallängd	1000 cm
Karosslängd	898 cm
Karosslängd inv.	820 cm
Höjd inv.	196 cm
Bredd inv.	235 cm
Bostadsyta	19,3 m ²
Hjul typ	175R13C6
A-mått förtält	A1285

Royal 780B GXL



Fakta	Royal 780B GXL
Totallängd	895 cm
Karosslängd	798 cm
Karosslängd inv.	720 cm
Höjd inv.	196 cm
Bredd inv.	235 cm
Bostadsyta	16,9 m ²
Hjul typ	185/65R14
Sovplats fram	225x165/145 cm
Sovplats dinette	191x89 cm
A-mått förtält	A1175

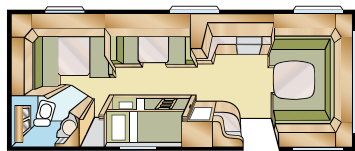

King Size: 196x148/109
+2st 196x68

XV1

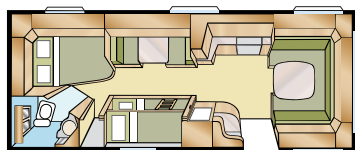

King Size: 196x140/118
+ 2st 196x68

XV2

Samtliga KABEs husvagnar genomgår noggranna kvalitetstester och säkerhetskontroller – allt för att garantera den välkända KABE-kvaliteten! KABE Royal är våra lyxigaste husvagnar och har blivit KABEs prestigemärke genom åren. En Royal är alltid utrustad för högsta komfort och där det finns stora valmöjligheter, för den som söker ett rymligt fritidsboende eller vill ha gott om utrymme för den stora barnfamiljen!



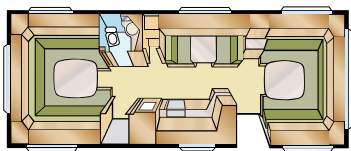

King Size: 225x196

B1

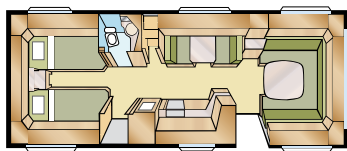

King Size: 2st 196x88

B2

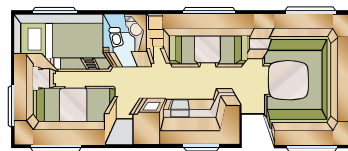

King Size: 2st 196x87+196x96

B3

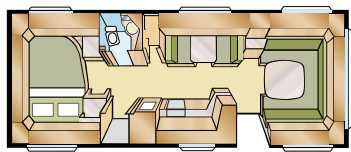

King Size: 200x140/118

B4

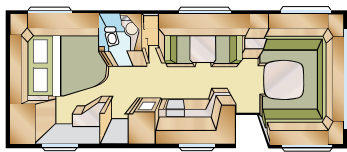

King Size: 196x160/138

B5

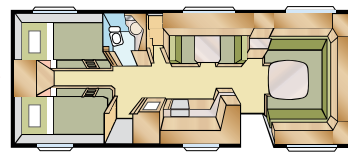

King Size: 4st 196x87

B6

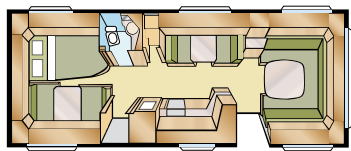

King Size: 196x140/118+196x77

B7

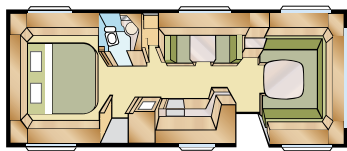

King Size: 196x156

B8

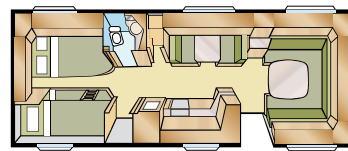

King Size: 196x140/118
+ 2st 196x68

B9

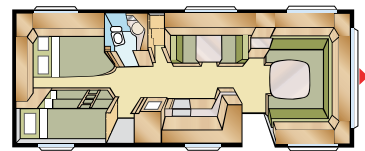

King Size: 196x140/118
+ 196x62, 2st 196x68

B11

Fakta	Royal 780 GLE
Totallängd	895 cm
Karosslängd	798 cm
Karosslängd inv.	720 cm
Höjd inv.	196 cm
Bredd inv.	235 cm
Bostadsyta	16,9 m ²
Hjul typ	185/65R14
Sovplats fram	225x176 cm
Sovplats dinette	171x88 cm
A-mått förtält	A1175

Royal 780 TDL



Fakta	Royal 780 TDL U
Totallängd	895 cm
Karosslängd	798 cm
Karosslängd inv.	720 cm
Höjd inv.	196 cm
Bredd inv.	235 cm
Bostadsyta	16,9 m ²
Hjul typ	185/65R14
Sovplats fram	225x184/178 cm
Sovplats dinette	191x88 cm
A-mått förtält	A1175

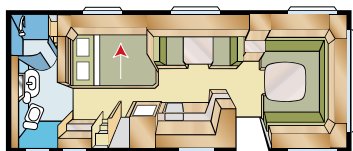

King Size: 196x140

TDL U



Royal 720 TDL



TDL-vagnen introducerades till modellåret 2004 och har snabbt blivit en favoritvagn på marknaden. TDL-planlösningarna kännetecknas främst av det extra generösa toalettutrymmet med separat duschkabin längst bak i vagnen. Royal 720 kommer med två olika bäddlösningar välj mellan två sköna enkelbäddar eller en härlig dubbelbädd som dessutom är utdragbar för maximal bredd.

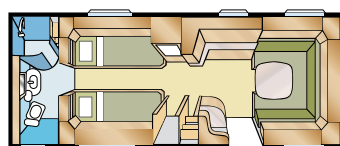

King Size: 2st 196x88

TDL E

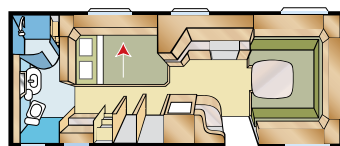

King Size: 196x140

TDL U

Fakta	Royal 720 TDL
Totallängd	820 cm
Karosslängd	723 cm
Karosslängd inv.	645 cm
Höjd inv.	196 cm
Bredd inv.	235 cm
Bostadsyta	15,2 m ²
Hjul typ	185/65R14
Sovplats fram U	225x181 cm
Sovplats fram E	225x164/145 cm
A-mått förtält	A1100

Royal 720 GXL



Fakta	Royal 720 GXL
Totallängd	820 cm
Karosslängd	723 cm
Karosslängd inv.	645 cm
Höjd inv.	196 cm
Bredd inv.	235 cm
Bostadsyta	15,2 m ²
Hjul typ	185/65R14
Sovplats fram	225x181/176 cm
Sovplats dinette	191x88 cm
A-mått förtält	A1100

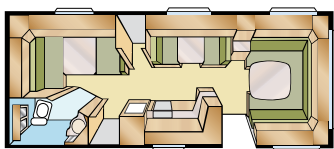

King Size: 196x148/109

XV1

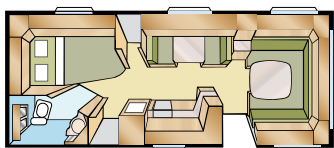

King Size: 196x140/118

XV2





KABE är en av marknadens mest välutrustade husvagnar - redan i sitt standardutförande. I våra lyxiga Royal-vagnar ger vi dig ännu mer för pengarna – bland annat lyxig grillugn, stor kyl och frys samt stort takfönster! Royal 560 XL, 590 XL, 610 DXL är våra nya Royal-vagnar - samma höga utrustningsnivå som i de stora Royal-vagnarna, men i kompaktare format! Royal 610 DXL är dessutom utrustad med separat duschkabin!

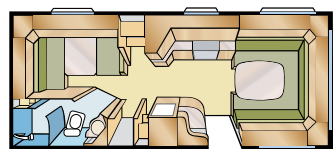

Standard: 196x128/89
King Size: 196x148/109

XV1

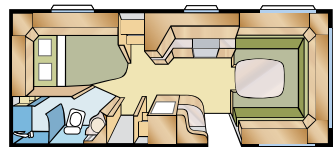

Standard: 196x124/102
King Size: 196x140/118

XV2

Fakta	Royal 610 DXL
Totallängd	790 cm
Karosslängd	688 cm
Karosslängd inv.	610 cm
Höjd inv.	196 cm
Bredd inv.	235 cm
Bostadsyta	13,1/14,3 m ²
Hjul typ	185R14C
Sovplats fram	205x177/168 cm
Sovplats fram KS	225x177/168 cm
A-mått förtält	A1050



Royal 590 XL



Fakta	Royal 590 XL
Totallängd	765 cm
Karosslängd	665 cm
Karosslängd inv.	587 cm
Höjd inv.	196 cm
Bredd inv.	235 cm
Bostadsyta	12,6/13,8 m ²
Hjul typ	185R14C
Sovplats fram	205x177 cm
Sovplats fram KS	225x177 cm
A-mått förtält	A1050

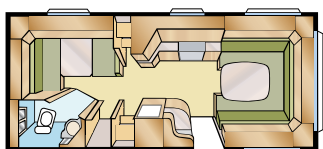

Standard: 196x128/89
King Size: 196x148/109

XV1

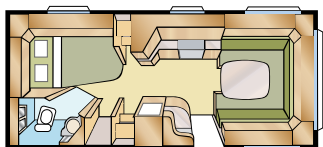

Standard: 196x124/102
King Size: 196x140/118

XV2



Royal 560 XL

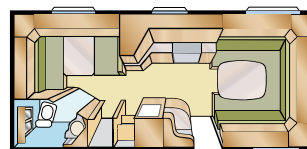

Standard: 196x128/89
King Size: 196x148/109

XV1

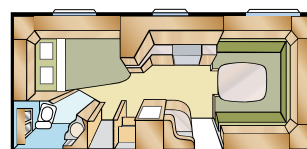

Standard: 196x124/102
King Size: 196x140/118

XV2



Fakta	Royal 560 XL
Totallängd	730 cm
Karosslängd	628 cm
Karosslängd inv.	550 cm
Höjd inv.	196 cm
Bredd inv.	235 cm
Bostadsyta	11,8/12,9 m ²
Hjul typ	185R14C
Sovplats fram	205x177/168 cm
Sovplats fram KS	225x177/168 cm
A-mått förtält	A1000

Diamant GLE



Fakta	Diamant GLE
Totallängd	820 cm
Karosslängd	724 cm
Karosslängd inv.	645 cm
Höjd inv.	196 cm
Bredd inv. / KS	215/235 cm
Bostadsyta / KS	13,9/15,2 m ²
Hjul typ	185/65R14
Sovplats fram	205x177 cm
Sovplats fram KS	225x177 cm
A-mått förtält	A1100

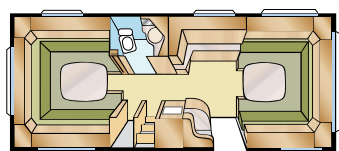

Standard: 205x196
King Size: 225x196 **B1**

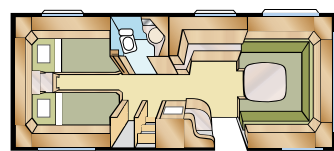

Standard: 2st 196x78
King Size: 2st 196x88 **B2**

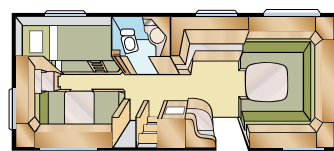

Standard: 2st 196x77+196x86
King Size: 2st 196x87+196x96 **B3**

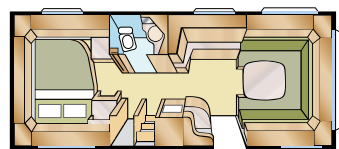

Standard: 200x140/118
King Size: 200x140/118 **B4**

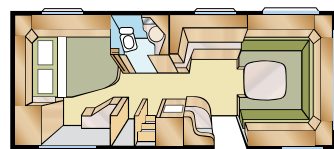

Standard: 196x140/118
King Size: 196x160/138 **B5**

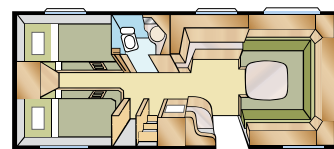

Standard: 4st 196x77
King Size: 4st 196x87 **B6**

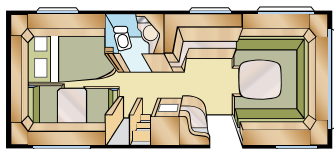

Standard: 196x124/102+196x77
King Size: 196x140/118+196x77 **B7**

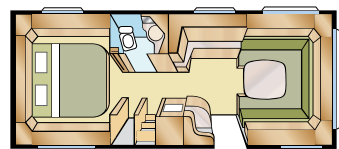

King Size: 196x156 **B8**

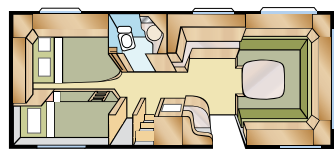

King Size: 196x140/118
+ 2st 196x68 **B9**

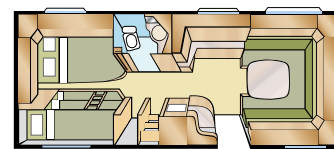

King Size: 196x140/118
+ 196x62, 2st 196x68 **B11**







Onyx är vår största enkelaxlade husvagnsmodell. KABE är känt för sin höga kvalitetsnivå och liksom alla våra husvagnar är Onyx byggd för att användas året om. Årets nyhet är barnkamarvagnen Onyx GDL. Den smarta planlösningen gör att både stora och små stortrivs – barnkamaravdelningen har både sov- och sittutrymme, utan att ge avkall på vagnens övriga utrymmen och komfort! Perfekt för barnfamiljen!

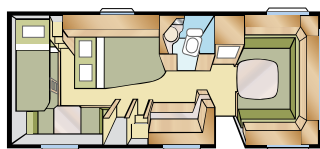

King Size: 196x140/118
+ 2st 179x68

Fakta	Onyx GDL
Totallängd	790 cm
Karosserilängd	688 cm
Karosserilängd inv.	610 cm
Höjd inv.	196 cm
Bredd inv.	235 cm
Bostadsyta	14,3 m ²
Hjul typ	185R14C
Sovplats fram	225x145 cm
A-mått förtält	A1050



Onyx GXL



Fakta	Onyx GXL
Totallängd	790 cm
Karosslängd	688 cm
Karosslängd inv.	610 cm
Höjd inv.	196 cm
Bredd inv. / KS	215/235 cm
Bostadsyta / KS	13,1/14,3 m ²
Hjul typ	185R14C
Sovplats fram	205x164/145 cm
Sovplats fram KS	225x164/145 cm
A-mått förtält	A1050

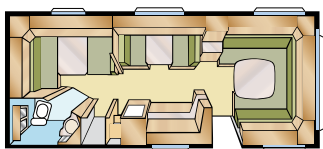

Standard: 196x128/89
King Size: 196x148/109

XV1

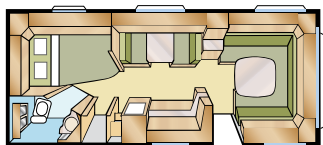

Standard: 196x124/102
King Size: 196x140/118

XV2



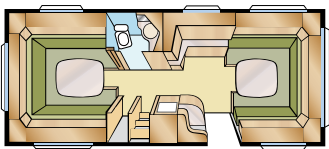

Standard: 205x196
King Size: 225x196

B1

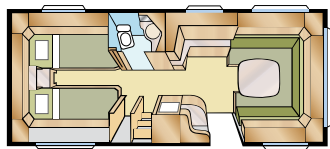

Standard: 2st 196x78
King Size: 2st 196x88

B2

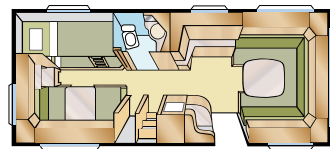

Standard: 2st 196x77+196x86
King Size: 2st 196x87+196x96

B3

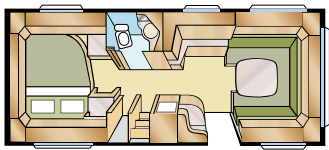

Standard: 200x140/118
King Size: 200x140/118

B4

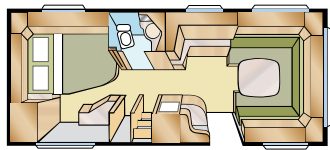

Standard: 196x140/118
King Size: 196x160/138

B5

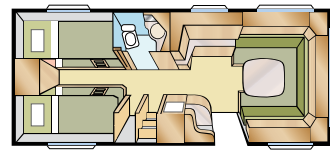

Standard: 4st 196x77
King Size: 4st 196x87

B6

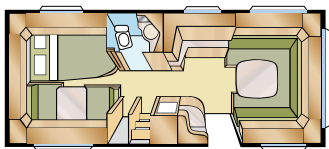

Standard: 196x124/102+196x77
King Size: 196x140/118+196x77

B7

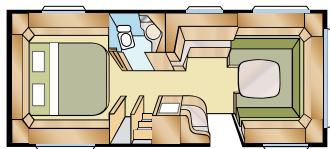

King Size: 196x156

B8

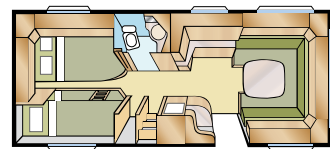

King Size: 196x140/118
+ 2st 196x68

B9

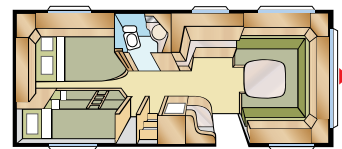

King Size: 196x140/118
+ 196x62, 2st 196x68

B11

Fakta	Onyx GLE
Totallängd	790 cm
Karosslängd	688 cm
Karosslängd inv.	610 cm
Höjd inv.	196 cm
Bredd inv. / KS	215/235 cm
Bostadsyta / KS	13,1/14,3 m ²
Hjul typ	185R14C
Sovplats fram	205x177/158 cm
Sovplats fram KS	225x177/158 cm
A-mått förtät	A1050

Safir XL



Fakta	Safir XL
Totallängd	765 cm
Karosslängd	665 cm
Karosslängd inv.	587 cm
Höjd inv.	196 cm
Bredd inv. / KS	215/235 cm
Bostadsyta / KS	12,6/13,8 m ²
Hjul typ	185R14C
Sovplats fram	205x177 cm
Sovplats fram KS	225x177 cm
A-mått förtält	A1050

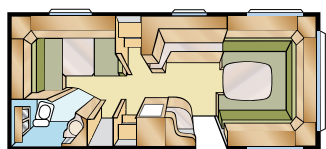

Standard: 196x128/89
King Size: 196x148/109

XV1

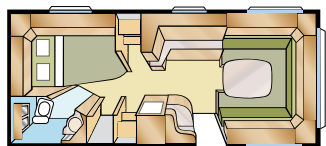

Standard: 196x124/102
King Size: 196x140/118

XV2

Safir är för dig som ställer mycket höga krav på din husvagn. Den luftiga planlösningen ger en oslagbar komfort för både vila och samvaro! Den rymliga framgruppen kombinerat med goda förvaringsutrymmen har gjort Safir till en av våra populäraste vagnar! Liksom alla våra KABE-vagnar är Safir-modellerna utrustade med sköna resårmatrasser och hela sex centimeter tjocka bäddmatrasser (gäller ej våningssängar).



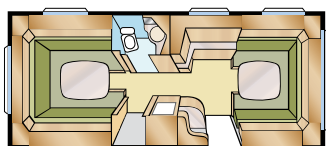

Standard: 205x196
King Size: 225x196

B1

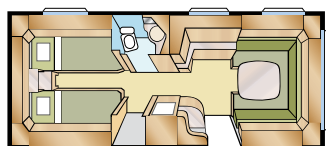

Standard: 2st 196x78
King Size: 2st 196x88

B2

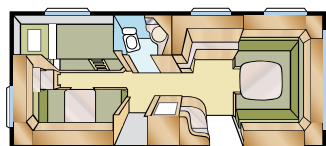

Standard: 2st 196x77+196x86
King Size: 2st 196x87+196x96

B3

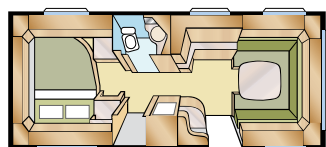

Standard: 200x140/118
King Size: 200x140/118

B4

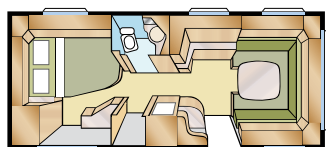

Standard: 196x140/118
King Size: 196x160/138

B5

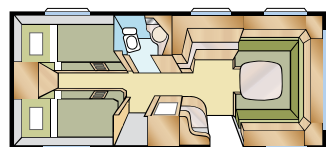

Standard: 4st 196x77
King Size: 4st 196x87

B6

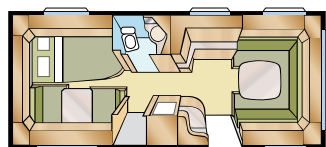

Standard: 196x124/102+196x77
King Size: 196x140/118+196x77

B7

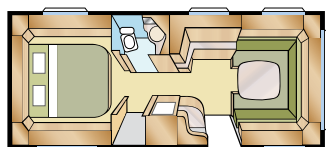

King Size: 196x156

B8

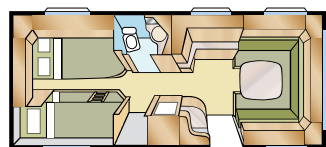

King Size: 196x140/118
+ 2st 196x68

B9

Fakta	Safir GLE
Totallängd	765 cm
Karoslängd	665 cm
Karoslängd inv.	587 cm
Höjd inv.	196 cm
Bredd inv. / KS	215/235 cm
Bostadsyta / KS	12,6/13,8 m ²
Hjul typ	185R14C
Sovplats fram	205x166/156 cm
Sovplats fram KS	225x166/156 cm
A-mått förtält	A1050

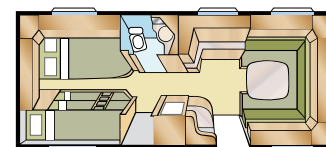

King Size: 196x140/118
+ 196x62, 2st 196x68

B11



KABE är en av marknadens mest välutrustade husvagnar – även i sitt standardutförande.

Nytt för i år är den smarta kryddhyllan och vinstället, som finns i många av våra modeller. Alla luckor och lådor i köksdelen har praktiska handtag med snäpplås – samma handtag finns även på garderoberna.

Ny exklusivare interiör inredning! De nydesignade överskåpen har mjukare former och luckor. En ny typ av lås på de skåpluckor som är hängda i ovkant gör att några handtag inte längre behövs. Luckorna över framgruppen har gasfjädrar och öppnas med ett lätt tryck. En DVD eller CD-spelare placerar du snyggt och elegant i det specialdesignade jalusiskåpet. Inbyggda högtalare fram är standard.

Mer för pengarna! Tillverkare ett mjukt i bland annat används förbättrar takets iso det dämpar utvärdig



I en KABE ska man få det bästa av allt! Våra härliga tjocka spiralmadrasser med 6 cm tjocka bäddmadrasser (ej våningssängar) ger garanterad god nattsömn! Sängarna har ställbar huvudände (ej B8+våningssängar) för att du bekvämt ska kunna ligga kvar och läsa! Alla sänglådor är uppfällbara.

Mer och bättre belysning! Nya KABE 2007 har eleganta ljusramper med infällda spotlights. I många modeller finns även en ljuspelare av opaliserad plast. I alla KABE finns också nattbelysning som ger ledljus i vagnen nattetid, samt belysning i garderober! På modeller med duschkabin är även denna försedd med belysning.

Ventilation och luftkomfort! KABE har genom patentsökta gör att man kan reg behov. KABE VarioV bar, ventilationsöppr



Unika KABE har som enda innertak, av samma typ som i båtar. Det mjuka innertaket har god ljudabsorberande egenskaper samtidigt som det är lätt att rengöra.



Det är detaljerna som gör helheten!

Det praktiska utdragbara skåpet är ett av många exempel på KABEs innovativa lösningar för bättre och bekvämare husvagnsliv!



Extra avlastningsytor! Köksbordet är utrustat med utdragbar skiva för att ge extra avlastningsyta (ej fasta väggbord) och den nedfällbara förlängningen av köksbänken har tillkommit av samma anledning! Bakom den nedfällbara bänkskivan döljer sig ett praktiskt nyckelskåp! Dessutom elektrisk tändning på alla spisar.



Optimerad luftcirkulation för bästa boende-komfort! Det optimerade ventilationssystemet KABE VarioVent. KABE VarioVent ökar mängden friskluft efter varje ventilation. Det består av en extra, lätt justerbar ventilationslucka vid sängen.



Upptäck alla finurliga lösningar! En enkel men nog så praktisk nyhet är den insydda tidningsfickan som finns i den klädda sängkanten. En ventilationslucka vid sängen hjälper dig att snabbt vädra ur – en smart och praktisk detalj som vi vet är mycket uppskattad!



KABE är känt för sin genomgående höga kvalitet. Bland annat är sittkomforten i en KABE unik – kanske marknadens bästa. Sofforna är anatomiskt utformade och har ett stoppmaterialet av Bulltex, samma material som används i soffor av exklusivare modell.

Safir TDL



Fakta	Safir TDL
Totallängd	765 cm
Karosslängd	665 cm
Karosslängd inv.	587 cm
Höjd inv.	196 cm
Bredd inv. / KS	215/235 cm
Bostadsyta / KS	12,6/13,8 m ²
Hjul typ	185R14C
Sovplats fram E	205x137 cm
Sovplats fram E KS	225x137 cm
Sovplats fram U	205x168/164 cm
Sovplats fram U KS	225x168/164 cm
A-mått förtält	A1050

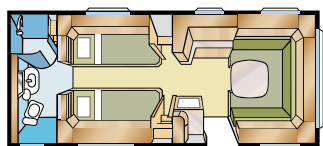

Standard: 2st 196x78
King Size: 2st 196x88

TDL E

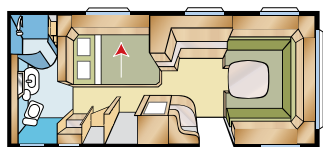

Standard: 196x120
King Size: 196x140

TDL U





Ametist GLE



Fakta	Ametist GLE
Totallängd	730 cm
Karosslängd	638 cm
Karosslängd inv.	560 cm
Höjd inv.	196 cm
Bredd inv. / KS	215/235 cm
Bostadsyta / KS	12,0/13,2 m ²
Hjul typ	185R14C
Sovplats fram	205x146 cm
Sovplats fram KS	225x146 cm
A-mått förtält	A1000

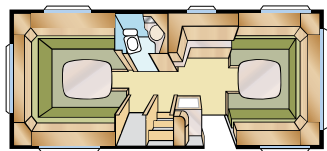

Standard: 205x196
King Size: 225x196

B1

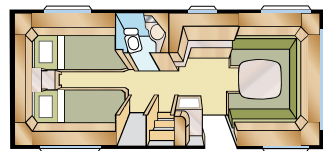

Standard: 2st 196x78
King Size: 2st 196x88

B2

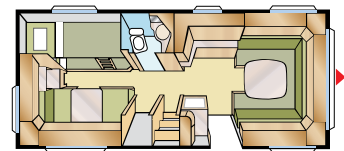

Standard: 2st 196x77+196x86
King Size: 2st 196x87+196x96

B3

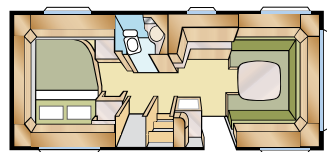

Standard: 200x140/118
King Size: 200x140/118

B4

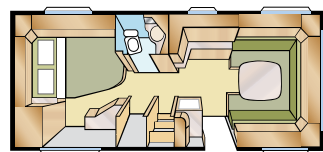

Standard: 196x140/118
King Size: 196x160/138

B5

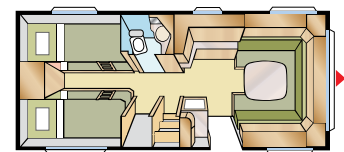

Standard: 4st 196x77
King Size: 4st 196x87

B6

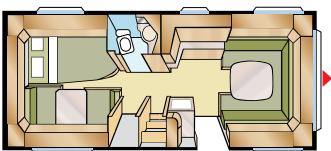

Standard: 196x124/102+196x77
King Size: 196x140/118+196x77

B7

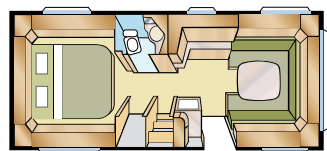

King Size: 196x156

B8

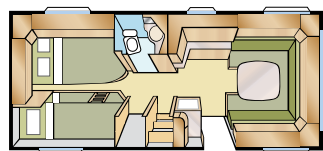

King Size: 196x140/118
+ 2st 196x68

B9

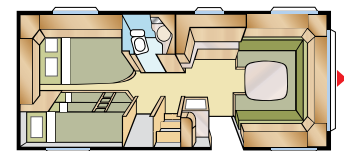

King Size: 196x140/118
+ 196x62, 2st 196x68

B11

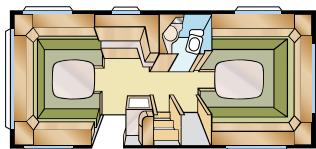

Standard: 205x196
King Size: 225x196

B1

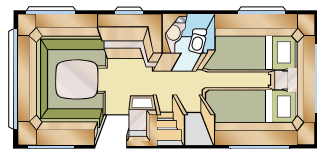

Standard: 2st 196x78
King Size: 2st 196x88

B2

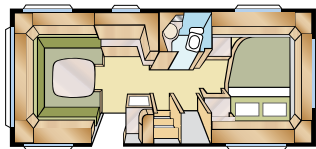

Standard: 200x140/118
King Size: 200x140/118

B4

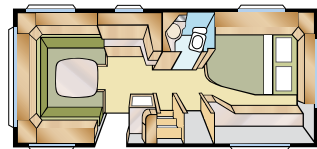

Standard: 196x140/118
King Size: 196x160/138

B5

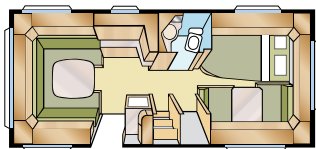

Standard: 196x124/102+196x 77
King Size: 196x140/118+196x 77

B7

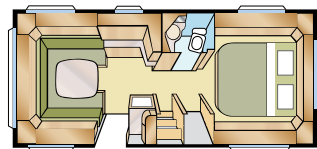

King Size: 196x156

B8

Fakta	Ametist VGLE
Totallängd	730 cm
Karosslängd	628 cm
Karosslängd inv.	550 cm
Höjd inv.	196 cm
Bredd inv. / KS	215/235 cm
Bostadsyta / KS	11,8/12,9 m ²
Hjul typ	185R14C
Sovplats bak	205x140 cm
Sovplats bak KS	225x140 cm
A-mått förtält	A1000

Ametist XL



Fakta	Ametist XL
Totallängd	730 cm
Karosslängd	628 cm
Karosslängd inv.	550 cm
Höjd inv.	196 cm
Bredd inv. / KS	215/235 cm
Bostadsyta / KS	11,8/12,9 m ²
Hjul typ	185R14C
Sovplats fram	205x177/168 cm
Sovplats fram KS	225x177/168 cm
A-mått förtält	A1000

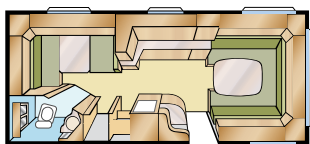

Standard: 196x128/89
King Size: 196x148/109

XV1

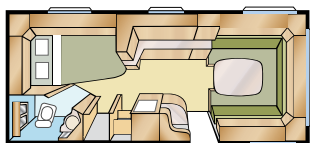

Standard: 196x124/102
King Size: 196x140/118

XV2

Ametist är en succé och Sveriges mest sålda husvagnsmodell! Här är husvagnen som har "allt" – från det arbetsvänliga köket, till rymliga garderober och stuvutrymmen samt den mycket funktionella toalettavdelningen. Ametist är också den Ädelstensvagn som finns i flest planlösningar, bland annat med den omvända planlösningen där ingången i vagnen ligger bakom hjulhuset.



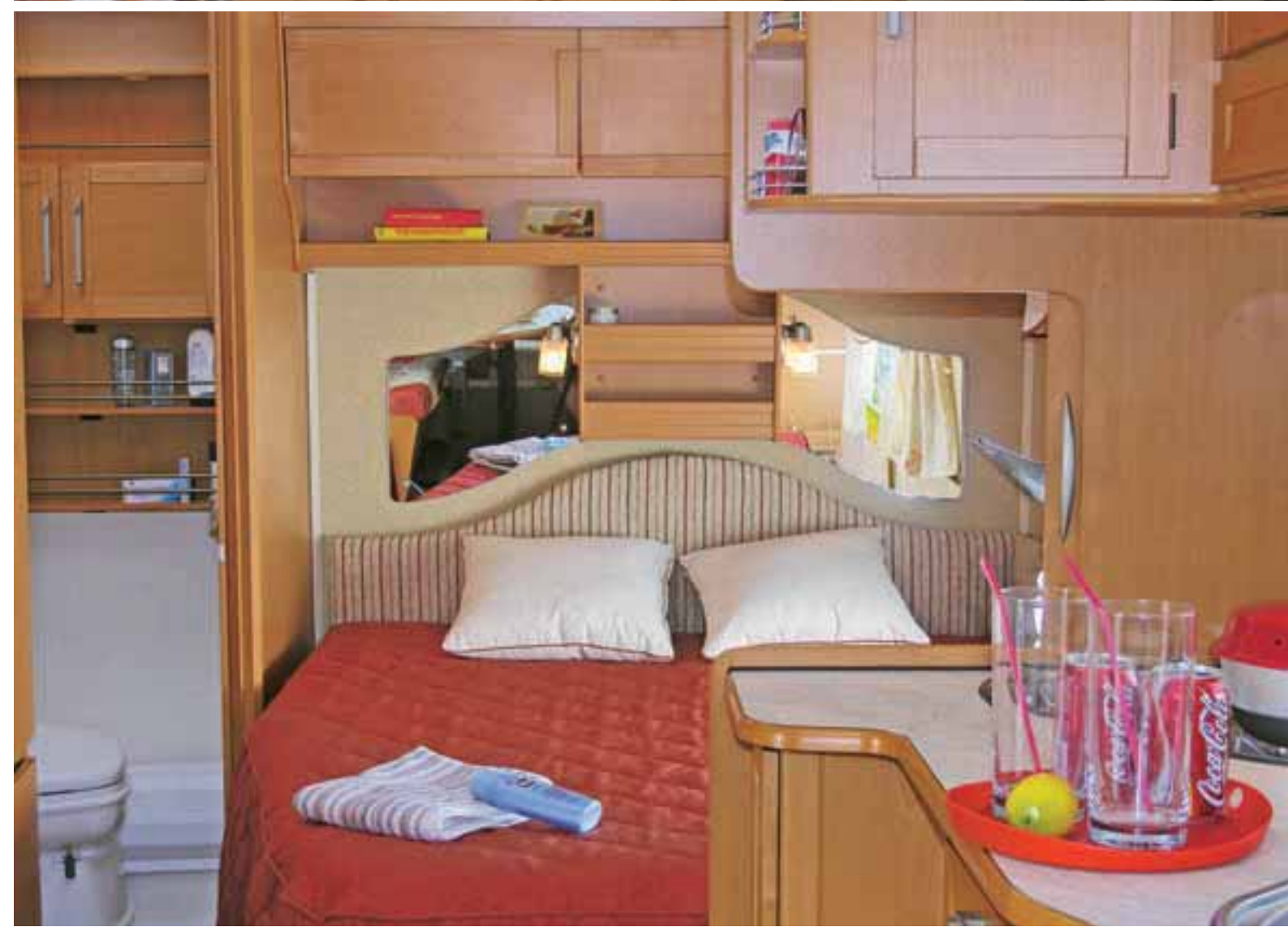

Ametist VXL



Fakta	Ametist VXL
Totallängd	730 cm
Karosslängd	628 cm
Karosslängd inv.	550 cm
Höjd inv.	196 cm
Bredd inv. / KS	215/235 cm
Bostadsyta / KS	11,8/12,9 m ²
Hjul typ	185R14C
Sovplats bak	205x161/153 cm
Sovplats bak KS	225x161/153 cm
A-mått förtält	A1000

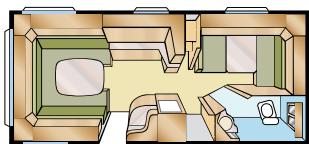

Standard: 196x128/89 **XF1**
King Size: 196x148/109

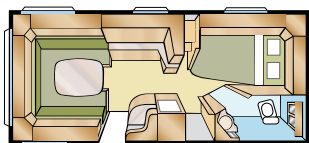

Standard: 196x124/102 **XF2**
King Size: 196x140/118





Att KABE Smaragd varit en storsäljare genom åren är inga konstigheter! Med Smaragd får du en lätt och smidig dragvagn med invändig rymd och komfort. Årets modell av Smaragd GLE har dessutom fått ökad karosslängd! KABE Smaragd är liksom alla våra husvagnsmodeller utrustad med automatisk golvvärme och patentsökt ventilationssystem – KABE Vario Vent – som en äkta åretruntvagn ska ha!

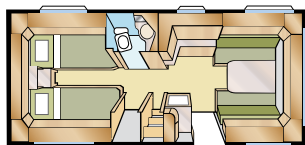

Standard: 196x78+186x78
King Size: 196x88+186x88

B2

Fakta	Smaragd GLE
Totallängd	720 cm
Karosslängd	618 cm
Karosslängd inv.	540 cm
Höjd inv.	196 cm
Bredd inv. / KS	215 / 235 cm
Bostadsyta / KS	11,6 / 12,7 m ²
Hjul typ	185R14C
Sovplats fram	205x147/136 cm
Sovplats fram KS	225x147/136 cm
A-mått förtält	A975



Smaragd XL



Fakta	Smaragd XL
Totallängd	700 cm
Karosslängd	600 cm
Karosslängd inv.	522 cm
Höjd inv.	196 cm
Bredd inv. / KS	215/235 cm
Bostadsyta / KS	11,2/12,3 m ²
Hjul typ	185R14C
Sovplats fram	205x166/136 cm
Sovplats fram KS	225x166/136 cm
A-mått förtält	A975

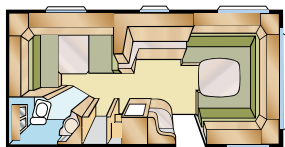

Standard: 196x128/89 **XV1**
King Size: 196x148/109

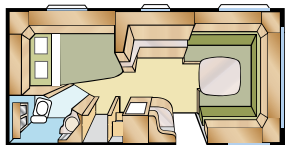

Standard: 196x124/102 **XV2**
King Size: 196x140/118





Briljant XL är den minsta modellen av KABEs ädelstenar! Med sin praktiska och funktionella planlösning har den blivit ett mycket populärt val hos våra kunder speciellt för dem som ser resan som en del av hela nöjet! Alla KABEs husvagnar är utrustade med chassin där axlarna är av typ ståtorsion med friktionskoppling vilket ger dig den behagligaste och stabilaste körningen!

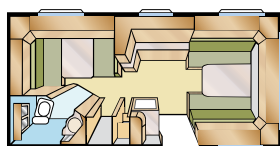

Standard: 196x128/89
King Size: 196x148/109

XV1

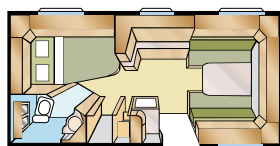

Standard: 196x124/102
King Size: 196x140/118

XV2

Fakta	Briljant XL
Totallängd	650 cm
Karosslängd	551 cm
Karosslängd inv.	473 cm
Höjd inv.	196 cm
Bredd inv. / KS	215/235 cm
Bostadsyta / KS	10,2/11,1 m ²
Hjul typ	185R14C
Sovplats fram	205x153/145 cm
Sovplats fram KS	225x153/145 cm
A-mått förtält	A925

KABE – EN UNIK HUSVAGN!

KABE har den överlägset bästa kylskåps-ventilationen som går ut via taket.

KABEs kaross är helt i sandwichkonstruktion, vilket gör den maximalt stabil.

I hela konstruktionen används 36 mm fuktsäker Ecoprimsolering. Dessutom har KABE som enda tillverkare en väggtapet som "andas", vilket gör att kondens torkar ut.

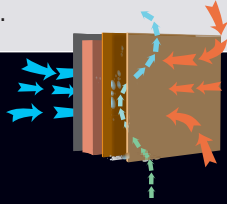

Fönstren är KABEs egen konstruktion av typ P6 som är tillverkad i polyuretän för bästa isoleringsförmåga. Fönstret har integrerade myggnät samt rullgardin i karmen. Rutorna har plan utsida och är tonade för att inte släppa in för mycket värme under varma dagar.

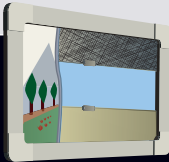

KABE-vagnarna har den bästa värmekomforten. KABEs unika golvvärmsystem är integrerat med det vanliga konvektorsystemet vilket gör att luften cirkulerar i hela vagnen när värmen slås på. Värmslingorna går självklart fram vid arbetsbänken, till ytterdörren och in i toalettutrymmet.

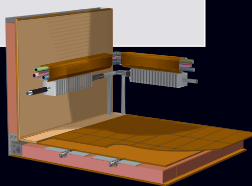

Ny design på den elektroniska TV-antennen med 12V förstärkare för digital mottagning. Antenn- och 12-volts uttag finns på tre ställen i vagnen; TV-bänk, i sovrum och utvändigt i elbox.



Axlarna är av typ ståltorsion vilket ger en behaglig och stabil körning. Chassiet består av varmgalvaniserade stålprofiler med mellanbalkar för att ge bästa stabilitet. Chassiet är också försett med utliggare från den längsgående sidobalken för att avlasta från tyngden där golv och vägg är sammanfogade.

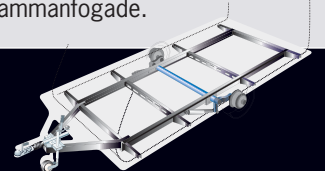

KABE monterar en unik, egendesignad, extra bred aluminiumprofil i skarven mellan tak och vägg. Profilen är konstruerad med en luftspalt som ventilerar skarven. Profilen har också inbyggd förtältsskena, på båda sidor av vagnen, för bästa passform och design.

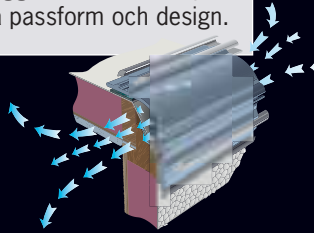

KABE 2007 har en helt nydesignad gasolkoffert med locket infällt i fronten. Men de beprövade funktionerna, som till exempel gasfjädern som håller locket öppet, finns givetvis kvar. Som standard har alla våra husvagnar utvändigt gasoluttag samt belysning i gasolkofferten. För manuell kontroll av gasolsystemet är vagnen utrustad med läckindikator, även den placerad i gasolkofferten.



Hela frontpartiet är nytt, med elegant integrerade draghandtag.

Alla KABEs husvagnar är försedda med friktionskoppling WS 3000.

KABE-vagnarna är utrustade med en utvändigt placerad elbox med 230V intag och 16amp automatsäkring med jordfelsbrytare. Elboxen har två kontrollampor som markerar att vagnen tagit emot 230V och att det finns el in i vagnen. Uttag för 230V och 12V. Som extra finess är elboxen utrustad med ett TV-uttag för anslutning av kabel-TV, samt ett separat uttag för att ansluta en TV i förtältet.



En stor ventilationsnyhet är att vingarna under friskluftintagen fått en helt ny utformning för att förhindra att vägdamm och avgaser sugas in i vagnen under körning.

KABEs husvagnar är försedda med utdragbar skidfackslucka för bästa åtkomlighet. Skidfacket är utrustad med belysning.



Karossen

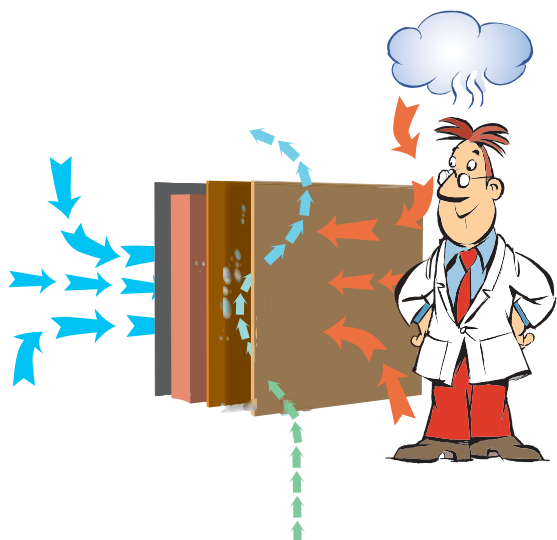

Ventilerande tapet och golv

KABE har som enda tillverkare en väggtapet som inte stänger in någon kondens, utan tapeten släpper igenom den varma luften (den andas) som cirkulerar upp utmed väggen. Utmed ytterkanten på golvet (15 cm) ligger en ventilerande matta som gör att den kondens som samlas nere mot golvet torkas ut när värmen slås på i vagnen. Kondens bildas alltid då varm luft möter en kall yta. KABEs unika konstruktion gör att den fukt som skapas i väggarna (speciellt vintertid) med lätthet torkar ut och eliminerar risken att husvagnen fuktskadas.

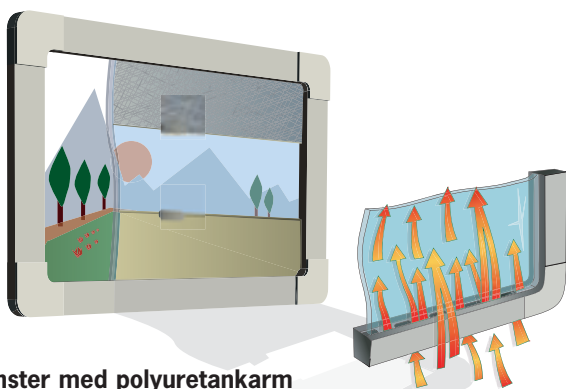

P6-fönster med polyuretankarm

Fönstren är KABEs egen konstruktion av typ P6 som är tillverkad i polyuretan för bästa isoleringsförmåga. Rutorna har plan utsida och är tonade för att inte släppa in för mycket värme. Fönstren har en isolerad karm med en inbyggd ventilation i innerkarmen vilket förhindrar kondens på insidan av rutan när gardinen är fördragen nattetid. Fönsterkarmarna har också inbyggda myggnät och mörkläggningsgardiner.

Tack vare plastreglar, Ecoprimitisolering, självventilerande tapet, mjukt innertak, integrerad aluminiumprofil, P6-fönster etc har KABE-vagnarna en unik konstruktion vilken ger ett säkert brukande, en lång livslängd och ett dokumenterat bra andrahandsvärde.

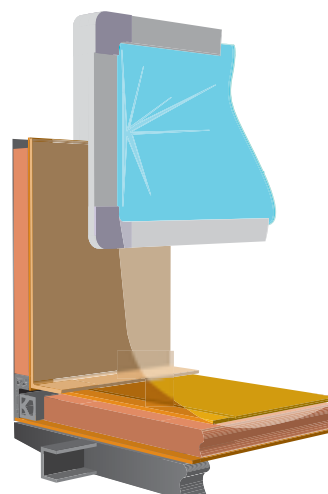

Fuktsäker ecoprimitisolering

I hela konstruktionen används 36 mm Ecoprimitisolering. Detta innebär att väggen totalt är 41 mm tjock, taket 43 mm och golvet 49 mm. Ecoprimitisolering är tillverkad med slutna celler vilket gör att den inte kan ta åt sig någon fukt. Detta i motsats till vanlig styrencellplast (frigolit) vilken idag är det mest använda isoleringsmaterialet i normal husvagnstillverkning. Ecoprimitisoleringen har även 30% bättre K-värde (isoleringsegenskaper) än vanlig styrencellplast.



Plastreglar

På speciellt fuktutsatta ställen i karossen används KABEs patentsökta plastreglar. Plastreglarna i vagnen har ingjutna luftkanaler med bättre isolerande egenskaper än träreglar. Plastreglarna ger även bättre förband mellan olika karosseridelar (ex vägg och golv) genom att skruvarna vulkaniseras fast i plastregeln vid monteringen.

Karossen är helt i sandwich vilket gör den maximalt stabil för att tåla enormt stora påfrestningar. Vid alla ställen där tyngre inredning skall monteras på väggen limmas extra plåtremсор in i väggar och tak.



Takplåt viks över vägg

Mellan vägg och tak tätas det ytterst noggrant med butylmassa innan takplåten viks över väggplåten. Takplåten går omlott med väggplåten för att omöjliggöra läckage.

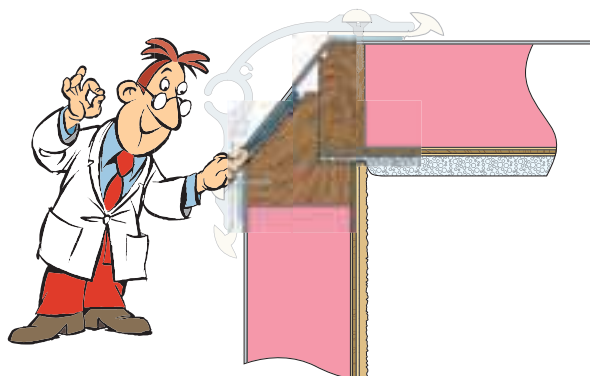

Butyltätningar

Butylband används på alla skarvar där plåten överlappas. Extra butylband används även vid alla skruvgenomföringar. Fördelen med butyl är att denna tätning håller sig elastisk under vagnens totala livslängd. På varje husvagn används ca 20 kg tätningsmassa.

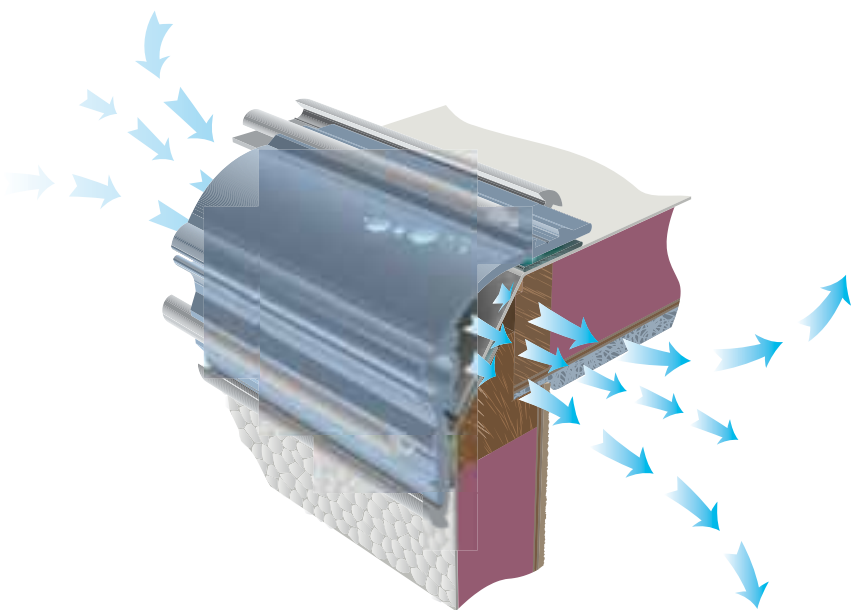

Aluminiumprofil

KABE monterar en unik, egendesignad, extra bred aluminiumprofil i skarven mellan tak och vägg. Profilen är konstruerad med en luftspalt som ventilerar skarven mellan vägg och tak. Vid montering av listen används dubbla tätningsband. Profilen har inbyggd förtältsskena (på båda sidor av vagnen) för bästa passform och design. Profilen är skruvad både från sidan och uppifrån för att skapa en kaross med maximal hållfasthet.

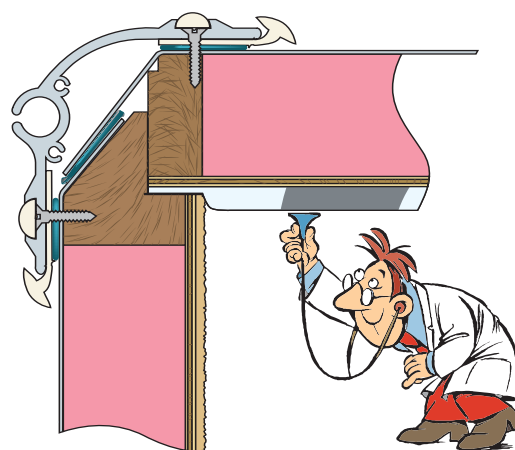

Mjukt (tyst) innertak

En konventionell husvagn är byggd som en resonanslåda. KABE har som enda tillverkare ett mjukt innertak vilket ger bättre akustik i vagnen (lägre ljudnivå). Det mjuka innertaket förbättrar även takets isoleringsegenskaper samtidigt som det dämpar ljudet från t.ex. regndroppar och kraftig blåst, vilket är en fördel framförallt när man sover i vagnen.

Chassiet

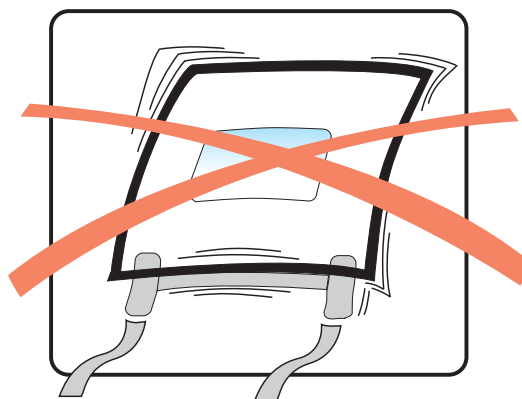

Mellanliggare för golv

Extra balkar mellan de längsgående chassireglarna gör att golvet inne i vagnen blir stabilare och chassiet blir extra vridstyvt.

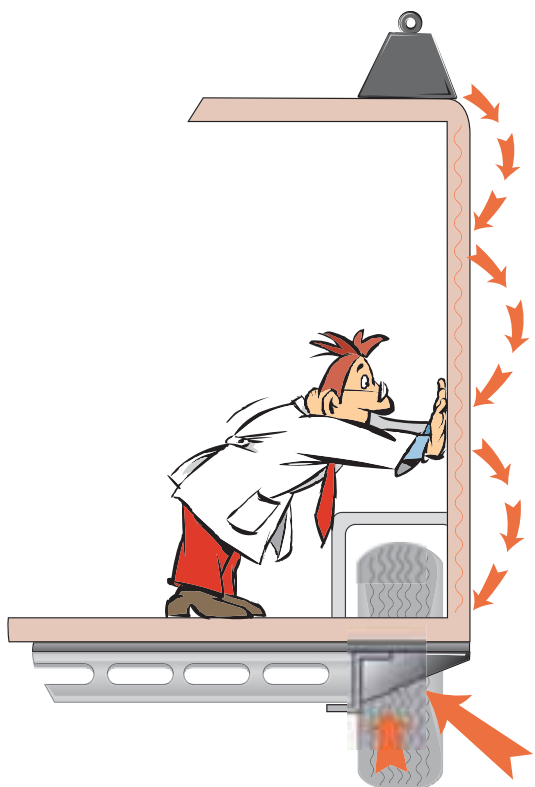

Utliggare för vägg

Chassiet är försett med utliggare från den längsgående sidobalken för att avlasta från tyngden där golv och vägg är sammanfogade. Själva karossen tål därmed den mycket höga belastning som uppstår när stora snömängder ligger på vagnen.

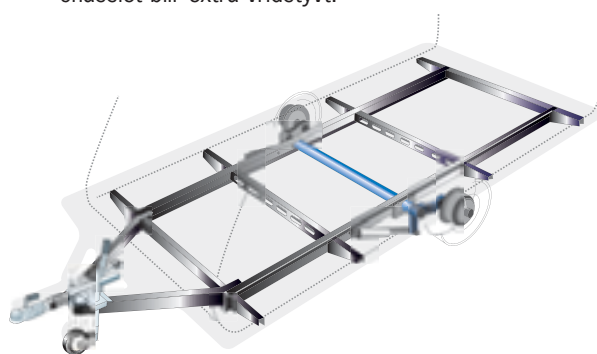

Axlar

Chassiet består av varmgalvaniserade stålprofiler med mellanbalkar för att ge bästa stabilitet. Axlarna är av typ ståltorsion vilket ger en behaglig och stabil körning. Ståltorsionsaxeln är byggd för att klara husvagnens maximala last. Fjädrings-egenskaperna är också oförändrade oavsett vikt på husvagnen eller yttertemperatur.

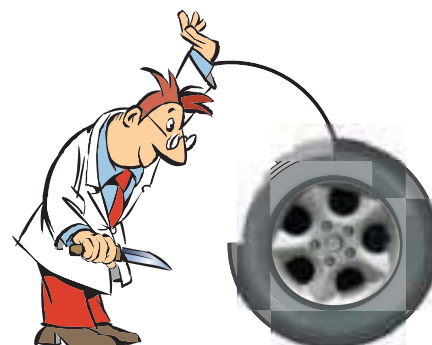

Däcken och kopplingen

Däcken på enkelaxlade vagnar är av typ 8-lagers däck. På boggievagnar monteras 14" lågprofildäck, allt för att få en säkrare körning. Alla vagnar är försedda med friktionskoppling WS 3000.

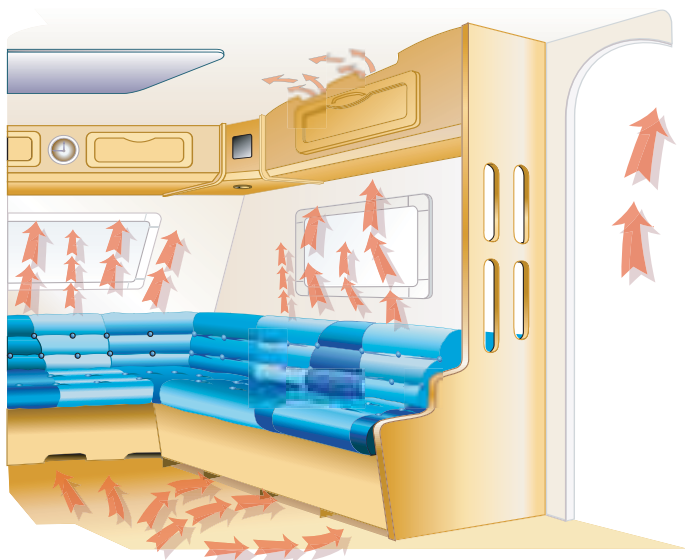

Fria luftströmmar från golv till tak

KABEs konstruktion gör att luftströmmarna har fri passage från golv, under sängar och soffor, upp mot taket, genom de ventilerade överskåpen. Konstruktionen gör att KABE är husvagnen som har den bästa och jämnaste värmefördelningen, både vad gäller bostadsdelen och i övriga utrymmen såsom garderober, toalett, överskåp etc. Den kraftiga isoleringen i väggar och fönster gör också att vagnen håller sig sval på sommaren, vilket är viktigt för att få ett behagligt brukande av vagnen under sommaren.

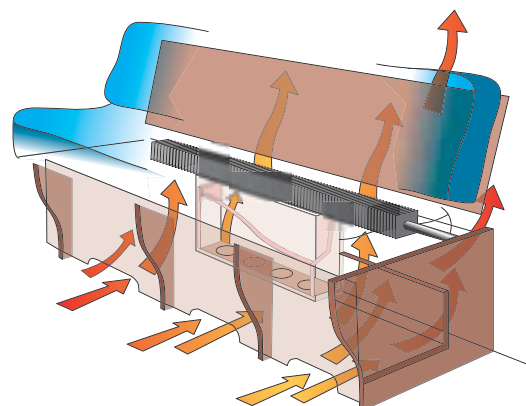

Ventilerade soffor och sängar

Soffor och sängar står på distanser vilket gör att bottarna inte har kontakt med golvet. Därmed skapas en luftspalt vilken möjliggör full luftcirkulation under alla bäddlådor och sängar. Soffryggarna och KABEs unika kablagerännor, som ligger ovanför konvektorerna (radiatorerna), är vinklade för att accelerera luftströmmen förbi fönstren. En ytterligare fördel med konstruktionen är att soffryggarna och luftspalterna vid sängarna blir uppvärmda när den varma luften passerar utmed väggen. Extra breda konvektorer är placerade under alla fönster för att erhålla maximal värme på luftströmmen så att eventuell kondens ventileras bort från fönstren.

Isolerade friskluftsintag

För att utnyttja konvektorsystemet maximalt måste hela tiden frisk luft tillföras husvagnen. KABE har isolerade friskluftsintag och extra tätpackade värmekonvektorer vid friskluftsintagen. Detta gör att värmeväxlingen från konvektorerna i vagnen blir optimal. Isoleringen vid friskluftsintagen gör också att kallras i vagnen elimineras.

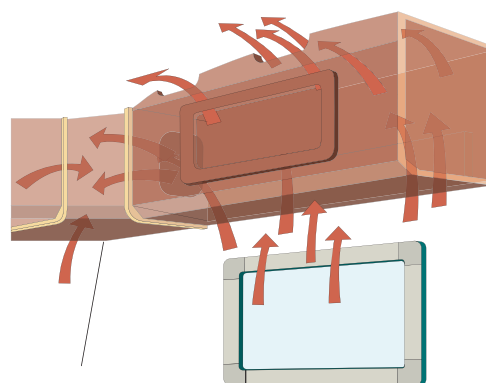

Ventilerade överskåp

Ventilation och luftcirkulation är A och O för att få maximal boendekomfort i en husvagn. Detta gäller oberoende om vagnen brukas under vintern eller sommaren. I överskåpen finns inbyggda luftkanaler som gör att varmluften kommer in underifrån i skåpet och att luften cirkulerar förbi alla skarvar mellan tak och vägg och sedan vidare till mitten av vagnen. I skåpen finns en mellanvägg som skyddar så att kläder inte hindrar luftcirkulationen i bakkant av skåpet. Mellanväggen gör även att kläderna är varma även om det är minusgrader utomhus.

Ventilation och luftcirkulation för bästa boendekomfort

KABE har optimerat ventilationssystemet genom patentsökta KABE VarioVent. KABE VarioVent gör att man kan reglera mängden friskluft efter behov. KABE VarioVent består av en extra, lätt justerbar, ventilationsöppning.

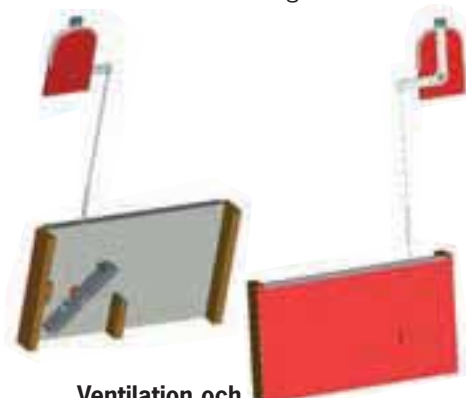

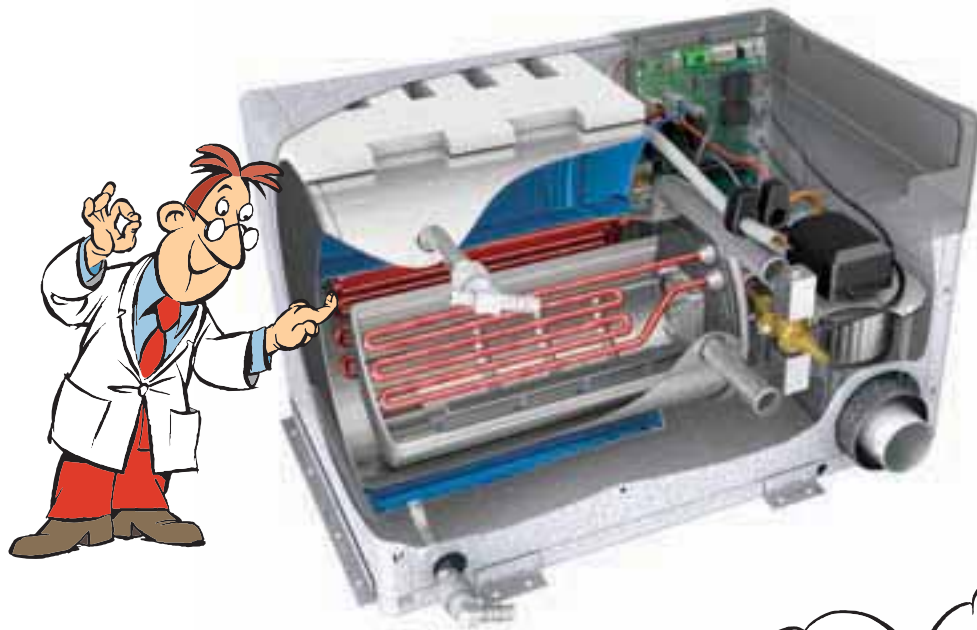

Värmepanna ALDE Compact 3010

Centralvärmepannan med digital display har inbyggd elpatron på hela 3kw samt en mantel runt gasolenheten för att få ut mesta effekten för varmvattnet. En oberoende test i köldkammare visar att vagnen kan användas vid en temperaturdifferens på 45 grader mellan ute och innetemperatur när man bara använder elpatronen. Pannan är lättplacerad tack vare dess storlek och alla pannor är försedda med takskorsten för maximal driftsäkerhet. KABE-vagnen är också försedd med en vinterkoppling som gör att elpatronen och cirkulationspumpen kan startas genom att endast ansluta 220-volt till det utvändiga uttaget. Mycket praktiskt för uppställda vinter-vagnar! (Du kan komma fram till en redan uppvärmd vagn sent på fredagkvällen, inför helgens skidåkning.)

För att ge bästa och säkraste värmekomfort är också värmesystemet försett med både 220- och 12-volts cirkulationspump.



Värmepannan prioriterar själv när gasol behövs för att höja effekten. Radiatorsystemet är utrustat med både 12- och 230-volts cirkulationspumpar.

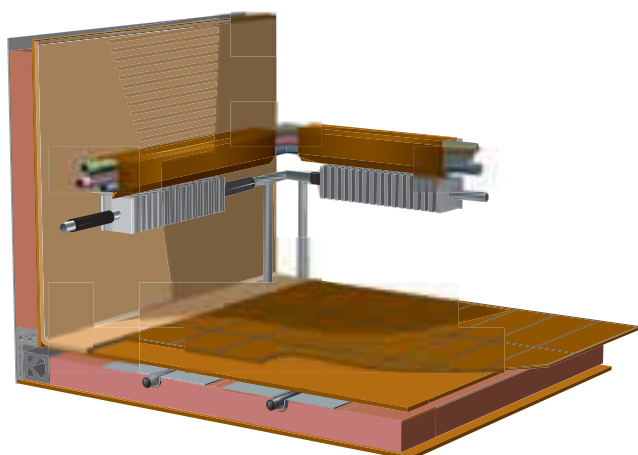

Integrerat värmesystem

KABEs vattenburna golvvärmesystem är ihopkopplat med det vanliga radiatorvattensystemet vilket gör att golvvärmen fungerar både på gasol och elpatron. Detta gör att golvvärmen kan användas även när man fricampar. Genom att golvvärmesystemet är integrerat med det vanliga konvektorsystemet cirkulerar luften runt i hela vagnen när värmen slås på. Om bara golvvärmen skulle användas skapas ingen luftcirkulation utmed ytterväggarna och därmed bildas kondens.

Golvvärme

Flera oberoende tester visar att KABE-vagnarna har den bästa värmekomforten. KABEs unika golvvärmesystem har monterats i mer än 15.000 husvagnar. Slingorna går självklart fram till ytterdörren och in i toaletterummet. Golvvärmerna är monterad under golvplywooden. Konstruktionen är patentsökt och bygger på att aluminiumrör pressas ner i en speciell aluminiumplåt för att ge maximal spridning av värmen i golvet.

Torkskåp

Vagnarna är även utrustade med torkskåp som är utrustad med en speciell konvektor, ett egen-designat droppfat för torkning av skor och en reglerbar Dometic-ventil för att få maximal värmecirkulation i skåpet.

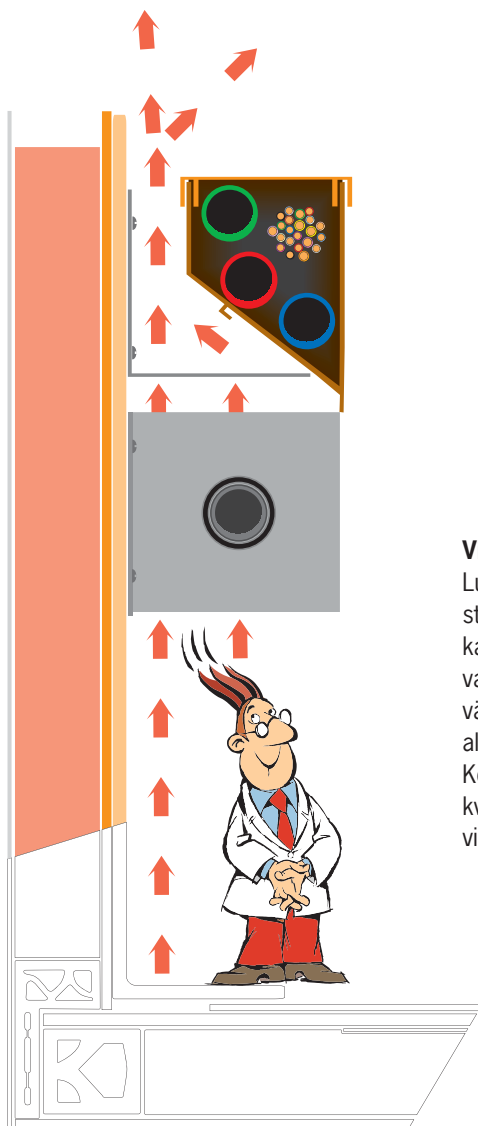
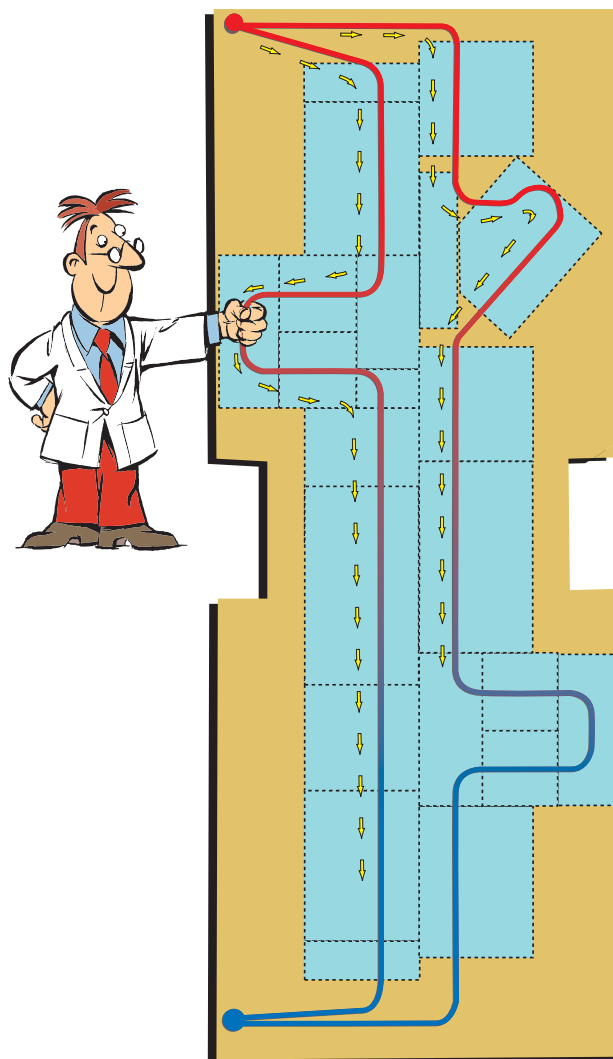

Vinklad kablageränna

Luftcirkulationen genom konvektorn (elementet) stryps och accelereras sedan, pga att en vinklad kabelränna är monterad ovanför konvektorn. Tack vare denna konstruktion upptas maximalt med värme från konvektorn. I kablagerännan monteras allt elkablage samt vatten och avloppsslangar. Konstruktionen ger också fördelen att eventuellt kvarvarande restvatten i slangarna snabbt tinas upp vid uppvärmning av vagnen under vintertid.

Komforten



Sängar

Sängarna är av mycket hög standard. De är utrustade med ledade lameller som gör att de följer kroppen när du vilar. På så sätt har man eliminerat allt sängknarr. Resårmatrasserna har en kärna med stålfjädrar vilket ger en skön vila. Sängarna har även ställbar huvudända vilket gör att sängen kan användas för bekväm bokläsning och vila även under dagen (ej våningssängar+B8). Sängarna är uppfällbara och försedda med inbyggda gasdämpare samt 6 cm tjocka bäddmadrasser (ej våningssängar). De flesta planlösningar går att utrusta med en överbädd som också kan användas som överskåp.

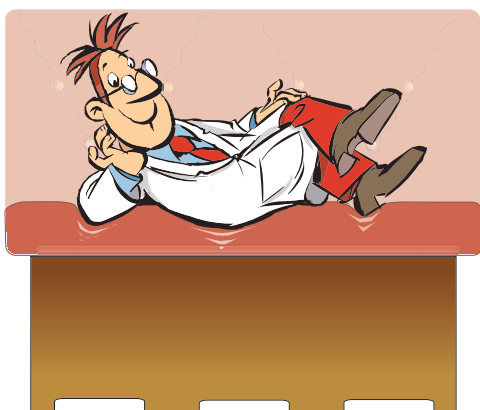

Dynor

Sittkomforten i en KABE är marknadens i särklass bästa med dess anatomiska design och utformning. Som stoppmaterial i dynorna används Bulltex vilket har högst kvalitet av alla polyetermaterial. Bulltex är åldersbeständigt och återvinningsbart.

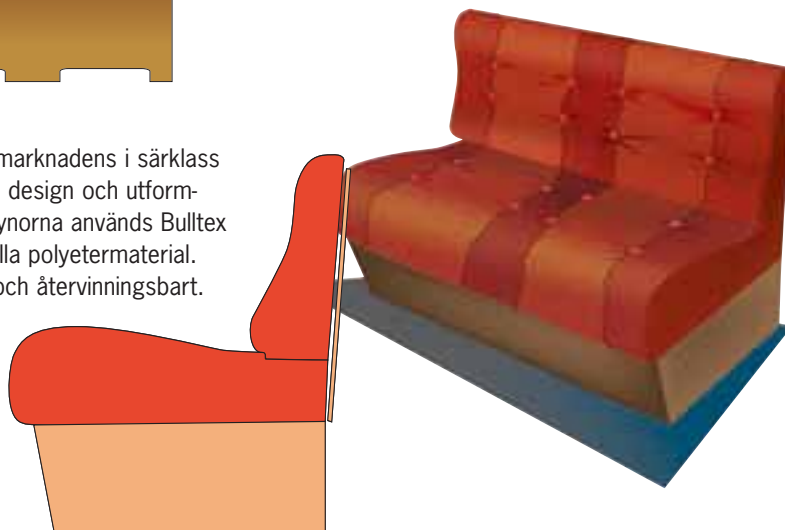

Uppfällbara soffor

Vi har tidigare redogjort för de uppfällbara bäddlådornas funktion för att skapa en fullständig ventilation i vagnen. De uppfällbara bäddlådorna gör det också extra lätt att hålla rent ända in i hörnen på vagnen.

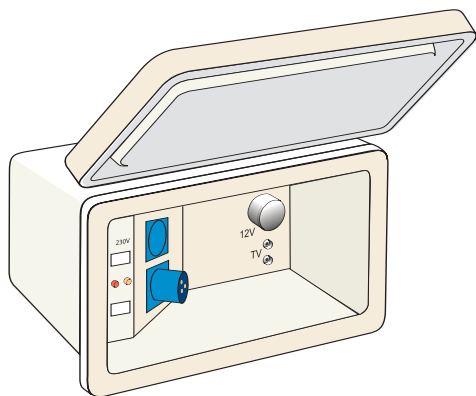

Elbox

Vagnen är utrustad med en utvändigt placerad elbox med 230V intag och 16amp automatsäkring med jordfelsbrytare. Elboxen är även utrustad med två stycken kontrollampor, en markerar att vagnen tagit emot 230V och den andra markerar att det finns el in i vagnen efter jordfelsbrytaren.

I boxen finns också ett 230V uttag samt ett 12V uttag. Som extra finess är elboxen utrustad med ett TV-uttag för anslutning av kabel-TV, samt ett separat uttag för att ansluta en TV i förtältet.

Laddare

Batteriladdaren är på hela 25A. En modern husvagn har en stor förbrukning av ström, därför måste laddaren ha en hög kapacitet för att batteriet alltid skall vara i bästa kondition.

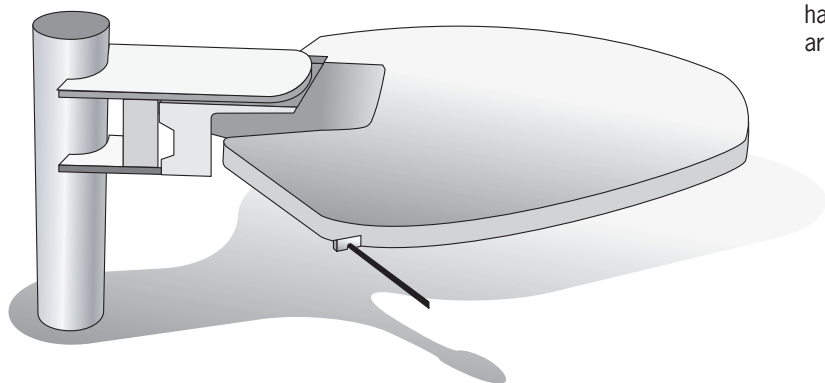

Elektronisk TV-antenn

Elektronisk TV-antenn för digital mottagning med en 12V förstärkare för bästa mottagning.

Antenn- och 12-volts uttag finns på tre ställen i vagnen (TV-bänk, i sovrum och utvändigt i elbox).

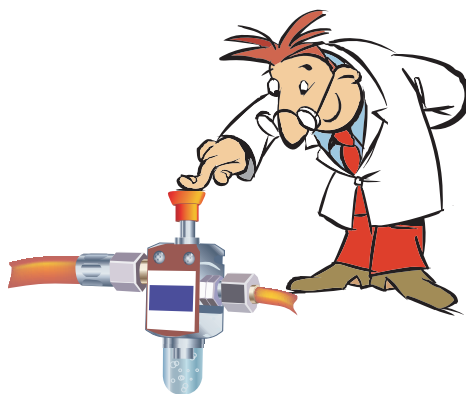

Gasoluttag och läckindikator

Som standard har alla våra husvagnar utvändigt gasoluttag samt belysning i gasolkofferten.

För manuell kontroll av gasolsystemet är vagnen utrustad med läckindikator.

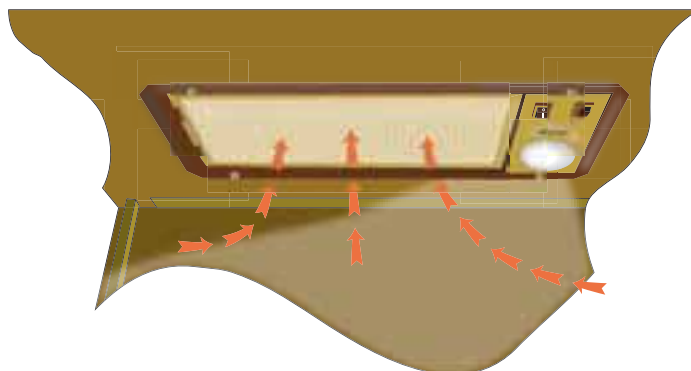

Köksfläkt

Köksfläkten från Dometic har löstagbart fettfilter för enkel rengöring. Fläkten har belysning och två hastigheter och är inbyggd i köksskåpet över arbetsbänken.



Ventilationslucka

I sovrumsdelen finns en ventilationslucka monterad som möjliggör extra vädring utan att någon kan komma in i vagnen.



Vikter

MODELL		STANDARD					KING SIZE							
Brljant XL	Totalvikt	1140	1190	1310	1350		1190	1280	1310	1350				
	Max last	10	60	180	220		10	100	130	170				
Smaragd XL	Totalvikt	1250	1320	1370	1400	1500	1280	1320	1370	1410	1500			
	Max last	10	80	130	160	260	10	50	100	140	230			
Smaragd GLE	Totalvikt	1320	1370	1420	1440	1500	1320	1370	1420	1450	1490	1530	1600	
	Max last	40	90	140	160	220	20	40	90	120	160	200	270	
Ametist VGLE	Totalvikt	1320	1370	1420	1440	1500	1320	1370	1420	1450	1490	1530	1600	
	Max last	40	90	140	160	220	20	40	90	120	160	200	270	
Ametist VXL	Totalvikt	1320	1370	1420	1440	1500	1320	1370	1420	1450	1490	1530	1600	
	Max last	40	90	140	160	220	20	40	90	120	160	200	270	
Ametist XL	Totalvikt	1320	1370	1420	1440	1500	1320	1370	1420	1450	1490	1530	1600	
	Max last	40	90	140	160	220	20	40	90	120	160	200	270	
Ametist GLE	Totalvikt	1320	1370	1420	1440	1500	1320	1370	1420	1450	1490	1530	1600	
	Max last	40	90	140	160	220	20	40	90	120	160	200	270	
Safir GLE	Totalvikt	1370	1400	1450	1500	1600	1370	1400	1450	1530	1600			
	Max last	50	80	130	180	280	30	30	80	160	230			
Safir TDL	Totalvikt	1370	1400	1450	1500	1600	1370	1400	1450	1530	1600			
	Max last	50	80	130	180	280	30	30	80	160	230			
Safir XL	Totalvikt	1370	1400	1450	1500	1600	1370	1400	1450	1530	1600			
	Max last	50	80	130	180	280	20	30	80	160	230			
Onyx GLE	Totalvikt	1500	1560	1600			1500	1580	1600					
	Max last	150	210	250			80	160	180					
Onyx GXL	Totalvikt	1500	1560	1600			1500	1580	1600					
	Max last	140	200	240			80	160	180					
Onyx GDL	Totalvikt						1500	1580	1600					
	Max last						80	160	180					
Diamant GLE	Totalvikt	1710	1800	1900			1770	1800	1900					
	Max last	180	270	370			180	210	310					
Royal 560 XL	Totalvikt	1370	1420	1440	1500		1420	1450	1490	1530	1600			
	Max last	40	90	110	170		40	70	110	150	220			
Royal 590 XL	Totalvikt	1400	1450	1500	1600		1450	1530	1600					
	Max last	30	80	130	230		30	120	180					
Royal 610 DXL	Totalvikt	1500	1560	1600			1500	1600						
	Max last	90	150	190			30	130						
Royal 720 GXL	Totalvikt						1800	1900						
	Max last						170	270						
Royal 720 TDL	Totalvikt						1800	1900						
	Max last						160	260						
Royal 780 GLE	Totalvikt						1930	2000						
	Max last						180	250						
Royal 780B GXL	Totalvikt						1930	2000						
	Max last						170	240						
Royal 780 TDL	Totalvikt						1930	2000						
	Max last						170	240						
Royal Hacienda 880 TDL	Totalvikt						2650							
	Max last						600							
Royal Hacienda 880B TDL	Totalvikt						2650							
	Max last						600							
Royal Hacienda 1000 TDL	Totalvikt						2650							
	Max last						480							

Utrustning

Hacienda 1000 TDL Hacienda 880 TDL Hacienda 880B TDL Royal 780 BGXL Royal 780 GLE Royal 780 TDL Royal 720 GXL Royal 720 TDL

	Hacienda 1000 TDL	Hacienda 880 TDL	Hacienda 880B TDL	Royal 780 BGXL	Royal 780 GLE	Royal 780 TDL	Royal 720 GXL	Royal 720 TDL
KAROSS								
Flexline planlösningalternativ, antal	12	2	1	1	10	1	2	2
Vagnsbredd (King Size 2500 mm / Standard 2300 mm)	KS	KS	KS	KS	KS	KS	KS	KS
Ecoprim-isolering (golv / tak och väggar) i mm	36/36	36/36	36/36	36/36	36/36	36/36	36/36	36/36
Plastreglar	●	●	●	●	●	●	●	●
Vagnsbred integrerad gasolkoffert i ABS med belysning	●	●	●	●	●	●	●	●
Helgalvaniserat stålprofilchassi	●	●	●	●	●	●	●	●
Enkelaxel med ståltorsionsfjädring								
Boggiaxel med ståltorsionsfjädring	●	●	●	●	●	●	●	●
Krängningshämmande friktionskoppling	●	●	●	●	●	●	●	●
Påskjutsbroms med backautomatik	●	●	●	●	●	●	●	●
Aluminiumfålgar	●	●	●	●	●	●	●	●
LUCKOR								
Tonade dubbelfönster med rullgardin	●	●	●	●	●	●	●	●
Myggnät i öppningsbara fönster	●	●	●	●	●	●	●	●
Köksfönster	●	●	●	●	●	●	●	●
Ventilerande takluckor med myggnät och mörkläggningsgardiner	●	●	●	●	●	●	●	●
Takfönster Heki 2 med myggnät och rullgardin	●	●	●	●	●	●	●	●
Vädringslucka (ej B3, B6)	●	●	●	●	●	●	●	●
Skidfack med utdragbar botten, utvändig låsbar lucka och belysning	●	●	●	●	●	●	●	●
EL								
Köksfläkt med motor och fettfilter	●	●	●	●	●	●	●	●
12V-anslutning med 13-polig kontakt, system Jäger	●	●	●	●	●	●	●	●
Högtalare fram standard / förberett för radio och högtalare bak	●	●	●	●	●	●	●	●
TV-bänk	●	●	●	●	●	●	●	●
TV-antenn med förstärkare	●	●	●	●	●	●	●	●
Servicecenter med kontrollpanel	●	●	●	●	●	●	●	●
Elcentral 230V, 16A med automatsäkringar	●	●	●	●	●	●	●	●
Jordfelsbrytare	●	●	●	●	●	●	●	●
Elbox med utvändig 230V/12V uttag, centralantennanslutning, indik.lampa 230V	●	●	●	●	●	●	●	●
Fritidsbatteri 75Ah / Batteriladdare 25A 3-steps (B=Booster)				B	B	B	B	B
Fritidsbatteri 115Ah / Batteriladdare 45A 3-steps (B=Booster)	B	B	B					
Dimmer främre taklampa, 12V/230V/antennuttag bak+ 12V i fönsterbänk fram (2 st)	●	●	●	●	●	●	●	●
Garderobsbelysning	●	●	●	●	●	●	●	●
Kylskåp 230V/12V/gasol (volym liter) (F=inkl. frys 30 liter)	175F	175F	175F	175F	175F	175F	175F	175F
VVS								
Toaletterum med tvättställ, duschkar och skåp (D=separat duschkabin)	D	D	D	●	●	D	●	D
Thetford vridbar spoltoalett, fast installerad med utvändig tömning	●	●	●	●	●	●	●	●
Förberedd för VA-anslutning (vatten och avlopp)	●	●	●	●	●	●	●	●
Automatiskt vattensystem	●	●	●	●	●	●	●	●
Spillvattentank (15 liter) inbyggd samt utvändig spillvattensäck	●	●	●	●	●	●	●	●
Engreppsblandare i kök och toalett	●	●	●	●	●	●	●	●
Handdusch i toalett				●	●		●	
Vattentank 40 liter med utvändig påfyllning	●	●	●	●	●	●	●	●
Anslutning för utvändig dusch. Kallt och varmt vatten.	●	●	●	●	●	●	●	●
Alde Compact 3010 centralvärme med digital display, inne- utetemperatur	●	●	●	●	●	●	●	●
12V/230V cirkulationspumpar	●	●	●	●	●	●	●	●
Elpatron 230V, 3 kW, 3-steps	●	●	●	●	●	●	●	●
Varmvattenberedare	●	●	●	●	●	●	●	●
Automatiskt golvvärmsystem (AGS)	●	●	●	●	●	●	●	●
ÖVRIGT								
Torkskåp med droppfat och stängningsbar ventilator	●	●	●	●	●	●	●	●
Avfallshink med källsortering	●	●	●	●	●	●	●	●
Vikdörr (D=draperi)	●/D	D	●	●	●	D	D	D
Brandsläckare	●	●	●	●	●	●	●	●
Arbetsbänk med gasolkök: 3-lågig = 3 (U=ugn), 4-lågig spis med grillugn = 4	4	4	4	4	4	4	4	3U/4
Utvändig gasolanslutning för grill placerad i gasolkoffert	●	●	●	●	●	●	●	●
Läckindikator	●	●	●	●	●	●	●	●
Centraldammsugare	●	●	●	●	●	●	●	●
Enhetligt låssystem, en nyckel till samtliga lås	●	●	●	●	●	●	●	●
Bord med avlastningsskiva	●	●	●	●	●	●	●	●
Spiralmadrass + bäddmadrasser 6 cm (gäller ej våningssängar/överbäddar)	●	●	●	●	●	●	●	●
VarioVent - unikt ventilationssystem	●	●	●	●	●	●	●	●

KABE förbehåller sig rätten till ändring av konstruktion och data utan föregående meddelande. Bilderna i denna broschyr kan innehålla tillvalstrustning

Din KABE-handlare

KABE

KABE Husvagnar AB, Box 14, 560 27 Tenhult, kabe@kabe.se
www.kabe.se